











CIVIC  HEV

In deze handleiding wordt bepaalde informatie voorafgegaan door het symbool **ATTENTIE**. Deze informatie is bedoeld om u te helpen bij het voorkomen van schade aan het voertuig, andere eigendommen en het milieu.

De symbolen   of    op stickers die op het voertuig zijn geplakt, zijn er om u eraan te herinneren dat u deze handleiding moet lezen voor een goede en veilige bediening van het voertuig.

 of   heeft verschillende kleuren om aan te geven dat er sprake is van gevaar (rood), een waarschuwing (oranje) of een aandachtspunt (amber).

➔ **Veiligheidsstickers** BLZ. 110

## Enkele woorden over veiligheid

---





Uw veiligheid en de veiligheid van anderen is zeer belangrijk. Het veilig gebruiken van dit voertuig is een belangrijke verantwoordelijkheid.

Om u te helpen de juiste beslissingen te nemen op het gebied van veiligheid, bieden we u gebruikprocedures en andere informatie op stickers en in deze handleiding aan. Deze informatie waarschuwt u voor potentiële gevaren waardoor u of anderen letsel zouden kunnen oplopen.

Uiteraard is het niet praktisch of zelfs mogelijk u voor alle gevaren te waarschuwen die verband houden met het gebruik en het onderhoud van het voertuig. U dient uit te gaan van uw eigen gezonde beoordelingsvermogen.

U treft deze belangrijke veiligheidsinformatie in verschillende vormen aan, waaronder:

- **Veiligheidsstickers** - op het voertuig.
- **Veiligheidsmeldingen** - voorafgegaan door een veiligheidswaarschuwingssymbool  en een van de drie signaalwoorden: **GEVAAR**, **WAARSCHUWING** of **LET OP**. Deze signaalwoorden betekenen:

 <b>GEVAAR</b>	Indien u de instructies niet opvolgt, ZULT u ERNSTIG of DODELIJK LETSEL oplopen.
 <b>WAARSCHUWING</b>	Indien u de instructies niet opvolgt, KUNT u ERNSTIG of DODELIJK LETSEL oplopen.
 <b>WAARSCHUWING</b>	Indien u de instructies niet opvolgt, KUNT u ERNSTIG of DODELIJK LETSEL oplopen.
 <b>LET OP</b>	Indien u de instructies niet opvolgt, KUNT u LETSEL oplopen.

- **Veiligheidsopschriften** - zoals Belangrijke veiligheidsmaatregelen.
- **Hoofdstuk Veiligheid** - zoals Veilig rijden.
- **Instructies** - het juiste en veilige gebruik van het voertuig.

Deze handleiding bevat een grote hoeveelheid belangrijke veiligheidsinformatie - lees haar aandachtig door.



### **Incidentrecorders**

Uw voertuig is uitgerust met meerdere voorzieningen waar in het algemeen naar verwezen wordt als incidentrecorders. Deze leggen verscheidene typen real-time voertuiggegevens vast, zoals het opblazen van SRS-airbags of het falen van SRS-systeemcomponenten.

Deze gegevens behoren toe aan de eigenaar van het voertuig en zijn niet toegankelijk voor anderen, behalve als dit wettelijk verplicht is of met toestemming van de eigenaar van het voertuig. Deze gegevens kunnen worden benaderd door Honda, haar geautoriseerde dealers en erkende reparateurs, werknemers, vertegenwoordigers en aannemers met uitsluitend als doel technische diagnose, onderzoek en ontwikkeling van het voertuig.

### **Diagnostische onderhoudsrecorders**

Uw voertuig is uitgerust met een onderhoudssysteem dat informatie opslaat over aandrijflijnprestaties en rijomstandigheden. Deze gegevens kunnen gebruikt worden door technici om het voertuig te diagnosticeren, repareren en onderhouden. Deze gegevens kunnen door niemand anders benaderd worden, behalve als dit wettelijk verplicht is of met toestemming van de eigenaar van het voertuig.

Deze gegevens kunnen worden benaderd door Honda, haar geautoriseerde dealers en erkende reparateurs, werknemers, vertegenwoordigers en aannemers met uitsluitend als doel technische diagnose, onderzoek en ontwikkeling van het voertuig.

## **Bepalingen en voorwaarde voor de toepassing van de gebruikershandleiding\***

### Algemeen

Met deze toepassing kan uw display-audio automatisch zoeken naar updates van de gebruikershandleiding die specifiek zijn voor uw voertuig en display-audio, telkens wanneer de voeding van het voertuig wordt ingeschakeld. Deze toepassing verzendt periodiek een beperkte hoeveelheid voertuig- en apparaatgegevens naar onze servers: Voertuigidentificatienummer (VIN), serienummer van hardware van display-audio, voorkeurstaal, IP-adres (Internet Protocol), transactielogboek (waarschuwingen voor of weergaven van updates, downloads en installatie van updates, gebruik van de gebruikershandleiding), enz. Wanneer de toepassing een update op de server vindt, wordt u gevraagd deze te downloaden en te installeren.

Wanneer uw display-audio op onze servers zoekt naar updates, bieden wij u automatisch de mogelijkheid om de gebruikershandleiding bij te werken. We houden ook een logboek bij van de updates die op onze servers zijn geïnstalleerd.

### Uw persoonlijke gegevens

Indien de bovengenoemde informatie die wordt verzonden naar Honda, persoonlijke informatie in uw regio omvat, dient u er rekening mee te houden dat deze informatie wordt behandeld in strikte overeenstemming met de regels en voorschriften die in deze kennisgeving worden beschreven en de toepasselijke wetgeving inzake gegevensbescherming.

De voorwaarden van ons privacybeleid zijn ter referentie in deze voorwaarden opgenomen en op uw gebruik van systeemupdates is het privacybeleid van toepassing. Ons privacybeleid bevat informatie over de manier waarop wij en eventuele derden persoonlijke gegevens verwerken die wij van u verzamelen of die u ons via het hulpprogramma verstrekt. (Zie de Honda-website (<https://www.privacynotice.honda.eu>) voor meer informatie.)

\* Niet beschikbaar op alle modellen

Honda verzamelt en gebruikt uw persoonlijke gegevens en slaat deze op om de hieronder genoemde redenen:

Indien noodzakelijk voor de legitieme belangen van Honda, zoals hieronder vermeld, en indien uw rechten op het gebied van gegevensbescherming geen prioriteit hebben boven onze belangen.

- om updates van de gebruikershandleiding aan u te leveren;
- om ons in staat te stellen de toepassing en services van de gebruikershandleiding te verbeteren en te optimaliseren;
- om te reageren op vragen en klachten van gebruikers; en voor interne administratie.

Bescherming van onze legitieme zakelijke belangen en wettelijke rechten. Dit omvat, maar is niet beperkt tot, het gebruik in verband met naleving, regelgeving, auditing, juridische claims (inclusief openbaarmaking van dergelijke informatie in verband met juridische processen of rechtszaken) en andere vereisten voor ethiek en nalevingsrapportage

Honda zal ook persoonlijke gegevens converteren naar anonieme gegevens en deze gebruiken (gewoonlijk op geaggregeerde statistische basis) voor marktonderzoeken en analyses, ter verbetering van de gebruikershandleiding, voor het analyseren van trends en voor het beoordelen van het succes van releases van software-updates. Samengevoegde persoonlijke gegevens identificeren u of een andere gebruiker van de gebruikershandleiding niet persoonlijk.

Honda kan deze gegevens delen met Honda's wereldwijde supportorganisatie of gelieerde Honda-bedrijven of andere derden die door Honda zijn aangetrokken om ondersteunende diensten te verlenen in verband met systeemondersteuning.

## Algemene voorwaarden voor systeemupdates\*

### Algemeen

Uw voertuig is uitgerust met een toepassing waarmee uw display-audio automatisch kan zoeken naar software-updates van Honda die specifiek zijn voor uw display-audio en de aangesloten apparaten hiervan (aanvankelijk om de één (1) week via Wi-Fi of om de vier (4) weken via de telematica-regeleenheid (TCU)\*. Query's kunnen vaak of minder vaak optreden als gevolg van internetstoringen, hernieuwde pogingen, directe gebruikersactie, WAP-push van de server of een wijziging in het querybeleid op de Honda-servers). Deze toepassing verzendt regelmatig een beperkte hoeveelheid voertuig- en apparaatgegevens (voertuigidentificatienummer (VIN), MT-identificatienummer (modeltype), hardware- en softwareonderdeelnummer, serienummer, softwareversie, voorkeurstaal, IP-adres (Internet Protocol), transactielogboek (weergave van waarschuwingen of updates, downloads en installatie van updates, softwarestatus), enz.) naar onze servers. Wanneer de toepassing een update op de server vindt, vraagt de toepassing in eerste instantie om toestemming om de update te downloaden en installeren. U kunt instellen om deze updates automatisch te downloaden en te installeren of u kunt ervoor kiezen het systeem handmatig bij te werken, als deze opties beschikbaar zijn in uw instellingenmenu.

Wanneer uw Display Audio op onze servers zoekt naar updates of waarschuwingen, bieden wij u automatisch de mogelijkheid om uw apparaten bij te werken of de update of waarschuwing rechtstreeks naar uw Display Audio te verzenden. U kunt instellen om deze updates automatisch te downloaden en te installeren of u kunt ervoor kiezen het systeem handmatig bij te werken, als deze opties beschikbaar zijn in uw instellingenmenu.

### Uw persoonlijke gegevens

Indien de bovengenoemde informatie die wordt verzonden naar Honda, persoonlijke informatie in uw regio omvat, dient u er rekening mee te houden dat deze informatie wordt behandeld in strikte overeenstemming met de regels en voorschriften die in deze kennisgeving worden beschreven en de toepasselijke wetgeving inzake gegevensbescherming.

De voorwaarden van ons privacybeleid zijn ter referentie in deze voorwaarden opgenomen en op uw gebruik van systeemupdates is het privacybeleid van toepassing. Ons privacybeleid bevat informatie over de manier waarop wij en eventuele derden persoonlijke gegevens verwerken die wij van u verzamelen of die u ons via de toepassing verstrekt.

Zie de Honda-website voor meer informatie.

Honda verzamelt en gebruikt uw persoonlijke gegevens en slaat deze op om de hieronder genoemde redenen:

- om de systeemupdates en gerelateerde services aan u te leveren;
- om ons in staat te stellen de producten en services voor systeemupdates te verbeteren en te optimaliseren;
- om te reageren op vragen en klachten van gebruikers; en voor interne administratie.
- indien noodzakelijk voor de legitieme belangen van Honda, zoals hieronder vermeld, en indien uw rechten op het gebied van gegevensbescherming geen prioriteit hebben boven onze belangen.

Bescherming van onze legitieme zakelijke belangen en wettelijke rechten omvat, maar is niet beperkt tot, het gebruik in verband met naleving, regelgeving, auditing, juridische claims (inclusief openbaarmaking van dergelijke informatie in verband met juridische processen of rechtszaken) en andere vereisten voor ethiek en nalevingsrapportage.

Honda zal ook persoonlijke gegevens converteren naar anonieme gegevens en deze gebruiken (gewoonlijk op geaggregeerde statistische basis) voor marktonderzoeken en analyses, ter verbetering van de systeemupdates, voor het analyseren van trends en voor het beoordelen van het succes van releases van software-updates. Samengevoegde persoonlijke gegevens identificeren u of een andere gebruiker van de systeemupdates niet persoonlijk.

Honda kan deze gegevens delen met Honda's wereldwijde supportorganisatie of gelieerde Honda-bedrijven of andere derden die door Honda zijn aangetrokken om ondersteunende diensten te verlenen in verband met systeemondersteuning.

\* Niet beschikbaar op alle modellen

Deze gebruikershandleiding moet als permanent onderdeel van het voertuig worden beschouwd en moet daarom bij de verkoop van het voertuig worden meegeleverd.

Deze gebruikershandleiding beschrijft alle modellen van het voertuig. Het is mogelijk dat u beschrijvingen van uitrustingsdetails en functies tegenkomt, die niet op uw specifieke model aanwezig zijn.

De afbeeldingen in deze gebruikershandleiding verbeelden functies en uitrustingsdetails die aanwezig zijn op sommige, maar niet alle modellen. Uw specifieke model beschikt mogelijk niet over sommige van deze functies.

De informatie en de specificaties in deze publicatie waren geldig op het moment van de goedkeuring tot drukken. Honda Motor Co., Ltd. behoudt zich echter het recht voor de specificaties of het ontwerp op elk ogenblik te beëindigen of te wijzigen zonder aankondiging en zonder dat zulks leidt tot enige verplichting.

Hoewel deze handleiding van toepassing is op zowel modellen met stuur rechts als links, verwijzen de illustraties in deze handleiding voornamelijk naar modellen met stuur links.

## ➤ **Veilig rijden** BLZ. 41

Voor veilig rijden BLZ. 42      Veiligheidsgordels BLZ. 47      Airbags BLZ. 58

## ➤ **Instrumentenpaneel** BLZ. 113

Controlelampjes BLZ. 114      Meters en de interface voor bestuurdersinformatie BLZ. 150

## ➤ **Bedieningselementen** BLZ. 193

Klok BLZ. 194      Portieren vergrendelen en ontgrendelen BLZ. 195  
Schakelaars rondom het stuurwiel bedienen BLZ. 224  
Klimaatregelsysteem BLZ. 278

## ➤ **Functies** BLZ. 285

Audiosysteem BLZ. 286      Display Audio BLZ. 288  
Noodoproep (eCall) BLZ. 394      Aanbeveling tanken BLZ. 399

## ➤ **Rijden** BLZ. 401

Vóór het rijden BLZ. 402      Aanhanger/caravan trekken BLZ. 406      Tijdens het rijden BLZ. 411  
Achteruitrijcamera voor multi-weergave BLZ. 568      Tanken BLZ. 570

## ➤ **Onderhoud** BLZ. 575

Voordat onderhoud wordt verricht BLZ. 576      Over uw onderhoudsbeurt BLZ. 579  
Lampen vervangen BLZ. 607  
Verzorging van de afstandsbediening BLZ. 629

## ➤ **Onverwachte gebeurtenissen** BLZ. 641

Gereedschappen BLZ. 642      Bij een lekke band BLZ. 644      Hanteren van de krik BLZ. 667  
Oververhitting BLZ. 676      Controlelampje, gaat branden/knipperen BLZ. 678  
Als u de achterklep niet kunt openen BLZ. 695

## ➤ **Informatie** BLZ. 697

Specificaties BLZ. 698      Identificatienummers BLZ. 701

# Inhoud

Pop-upmotorkapsysteem BLZ. 80

Veiligheid van kinderen BLZ. 83   Gevaren van uitlaatgassen BLZ. 109   Veiligheidsstickers BLZ. 110

Achterklep BLZ. 207  
Spiegels BLZ. 247

Beveiligingssysteem BLZ. 210  
Stoelen BLZ. 250

Ruiten BLZ. 217  
Comfortvoorzieningen interieur BLZ. 261

Panoramadak\* BLZ. 220

Audio-foutmeldingen BLZ. 383

Algemene informatie over het audiosysteem BLZ. 384

Honda Sensing BLZ. 468  
Brandstofverbruik en CO<sub>2</sub>-uitstoot BLZ. 573

Remmen BLZ. 547

Uw voertuig parkeren BLZ. 557

Onderhoudsherinneringssysteem\* BLZ. 580  
Wisserbladen controleren en onderhouden BLZ. 615  
Onderhoud van klimaatregelsysteem BLZ. 631

Onderhoudsschema\* BLZ. 587

Banden controleren en onderhouden BLZ. 618  
Reinigen BLZ. 634

Onderhoud onder de motorkap BLZ. 592

12V-accu BLZ. 624

Accessoires en modificaties BLZ. 639

Voedingssysteem start niet BLZ. 668

Als de 12V-accu leeg is BLZ. 673

Zekeringen BLZ. 686   Slepen in noodsituaties BLZ. 693   Wanneer u de brandstoftankklep niet kunt ontgrendelen BLZ. 694

Apparaten die radiogolven uitzenden\* BLZ. 702

Open Source-licentie BLZ. 741

Verkorte handleiding BLZ. 6

Veilig rijden BLZ. 41

Instrumentenpaneel BLZ. 113

Bedieningselementen BLZ. 193

Functies BLZ. 285

Rijden BLZ. 401

Onderhoud BLZ. 575

Onverwachte gebeurtenissen BLZ. 641

Informatie BLZ. 697

Index BLZ. 742

# Visuele index

Modellen met het stuur links

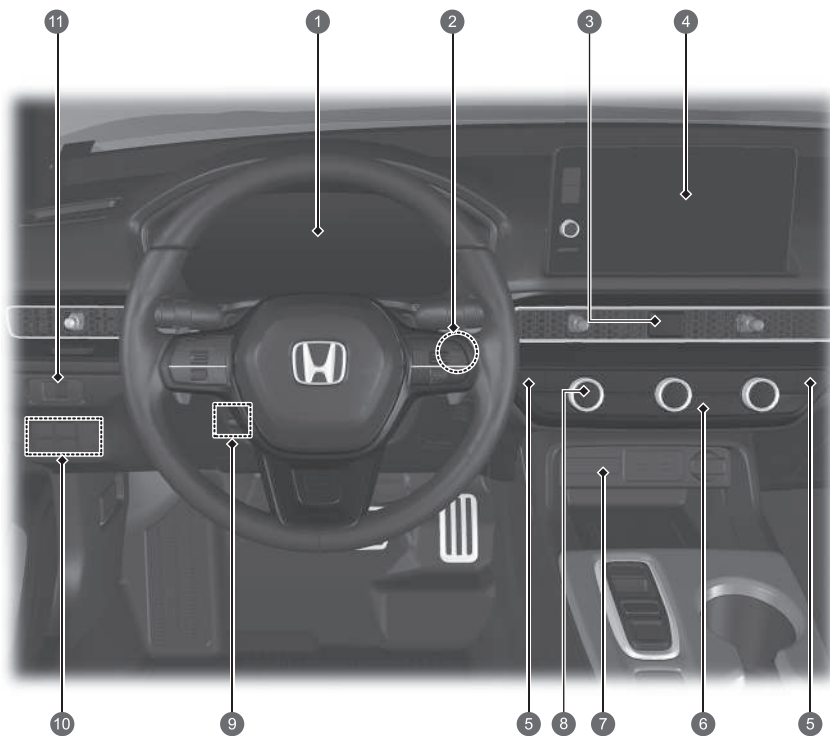

- 1 Controlelampjes ➔ BLZ. 114  
Meters ➔ BLZ. 150  
Interface voor bestuurdersinformatie ➔ BLZ. 155, 172, 175
- 2 Knop POWER ➔ BLZ. 224
- 3 Alarmknipperlichtknop
- 4 Audiosysteem ➔ BLZ. 286  
Navigatiesysteem  
➔ Zie de handleiding van het navigatiesysteem
- 5 Knoppen stoelverwarming ➔ BLZ. 277
- 6 Achterruitverwarming ➔ BLZ. 245  
Knop voor verwarmde buitenspiegel ➔ BLZ. 245
- 7 Controlelampje passagiersairbag voor OFF  
➔ BLZ. 78
- 8 Klimaatregelsysteem ➔ BLZ. 278
- 9 Stuurwielverstelling ➔ BLZ. 246
- 10 Knop  (voertuigstabiliteitsassistentiesysteem (VSA) OFF) ➔ BLZ. 455  
Knop van het parkeersensorsysteem ➔ BLZ. 560  
Schakelaar veiligheidsondersteuning ➔ BLZ. 463, 476, 531
- 11 Helderheidsregeling ➔ BLZ. 243, 244



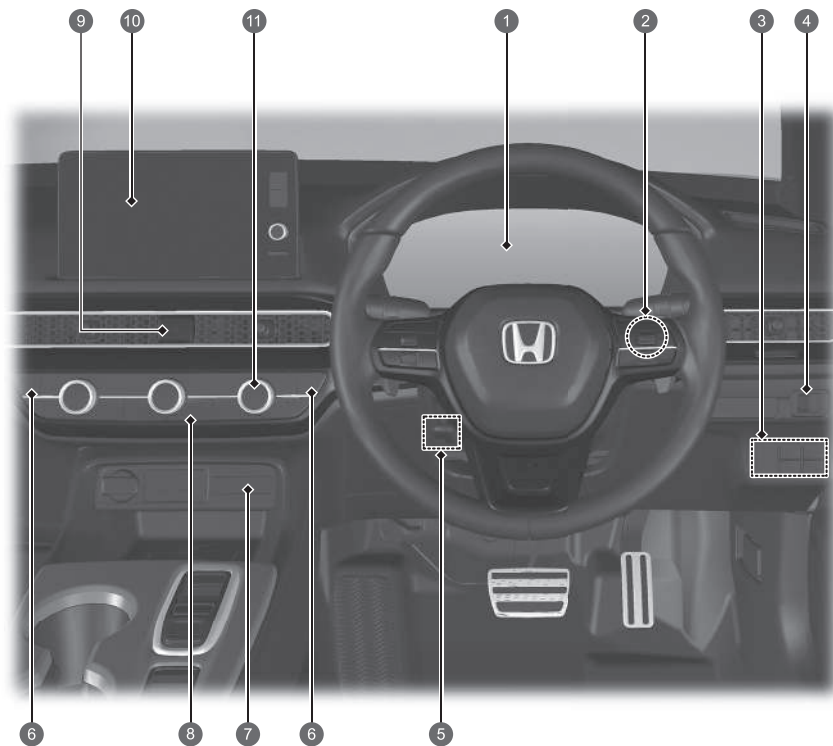

Modellen met het stuur rechts

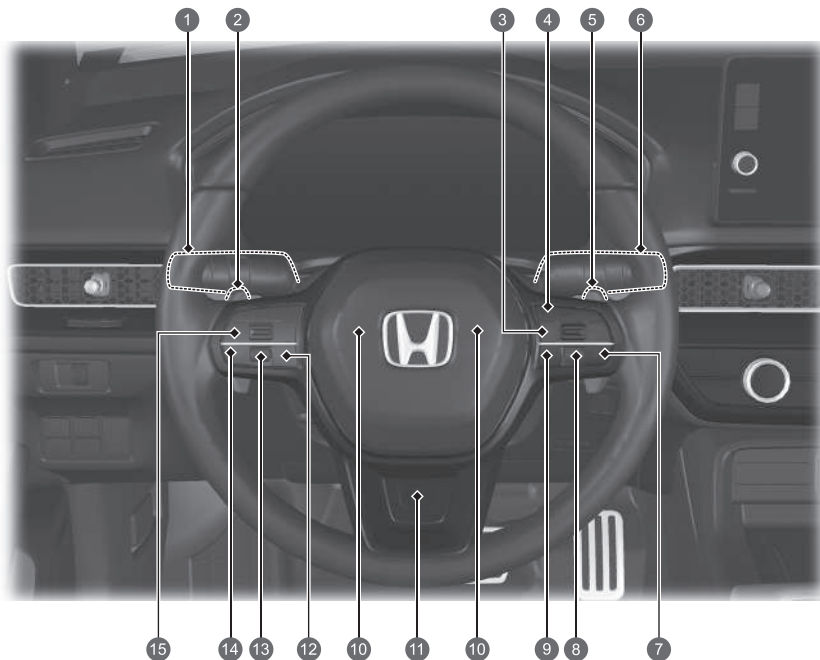

- 1 **Controlelampjes** ➔ BLZ. 114  
**Meters** ➔ BLZ. 150  
Interface voor bestuurdersinformatie ➔ BLZ. 155, 172, 175
- 2 **Knop POWER** ➔ BLZ. 224
- 3 **Knop**  (voertuigstabiliteitsassistentiesysteem (VSA) OFF) ➔ BLZ. 455  
**Knop van het parkeersensorsysteem** ➔ BLZ. 560  
**Schakelaar veiligheidsondersteuning** ➔ BLZ. 463, 476, 531
- 4 **Helderheidsregeling** ➔ BLZ. 243, 244
- 5 **Stuurwielverstelling** ➔ BLZ. 246
- 6 **Knoppen stoelverwarming** ➔ BLZ. 277
- 7 **Controlelampje passagiersairbag voor OFF** ➔ BLZ. 78
- 8 **Achterrautverwarming** ➔ BLZ. 245  
**Knop voor verwarmde buitenspiegel** ➔ BLZ. 245
- 9 **Alarmknipperlichtknop**
- 10 **Audiosysteem** ➔ BLZ. 286  
**Navigatiesysteem**  
➔ Zie de handleiding van het navigatiesysteem
- 11 **Klimaatregelsysteem** ➔ BLZ. 278

# Visuele index



- 1 Koplampen/richtingaanwijzers → BLZ. 226, 228  
Mistlampen voor\* → BLZ. 230  
Mistlamp achter → BLZ. 230
- 2 Flipper voor vertraging (-) → BLZ. 425
- 3 Knop LIM → BLZ. 437, 444, 486
- 4 Knoppen Adaptive Cruise Control (ACC) met Low Speed Follow → BLZ. 485
- 5 Flipper voor vertraging (+) → BLZ. 425
- 6 Ruitenwissers/sproeiers → BLZ. 240
- 7 Knop Lane Keeping Assist System (LKAS) → BLZ. 509
- 8 Selectiewieltje rechts\* → BLZ. 175
- 9 Afstandsknop → BLZ. 500
- 10 Claxon (druk op het gedeelte rondom )
- 11 Knop stuurwielverwarming\* → BLZ. 276
- 12 Knoppen spraakbediening\* → BLZ. 297
- 13 Selectiewieltje links → BLZ. 155
- 14 Knop  (beginscherm)\* → BLZ. 155  
Knoppen spraakbediening\* → BLZ. 297
- 15 Afstandsbediening van het audiosysteem → BLZ. 292  
Knoppen handsfree telefoonsysteem → BLZ. 365

## Modellen met het stuur links

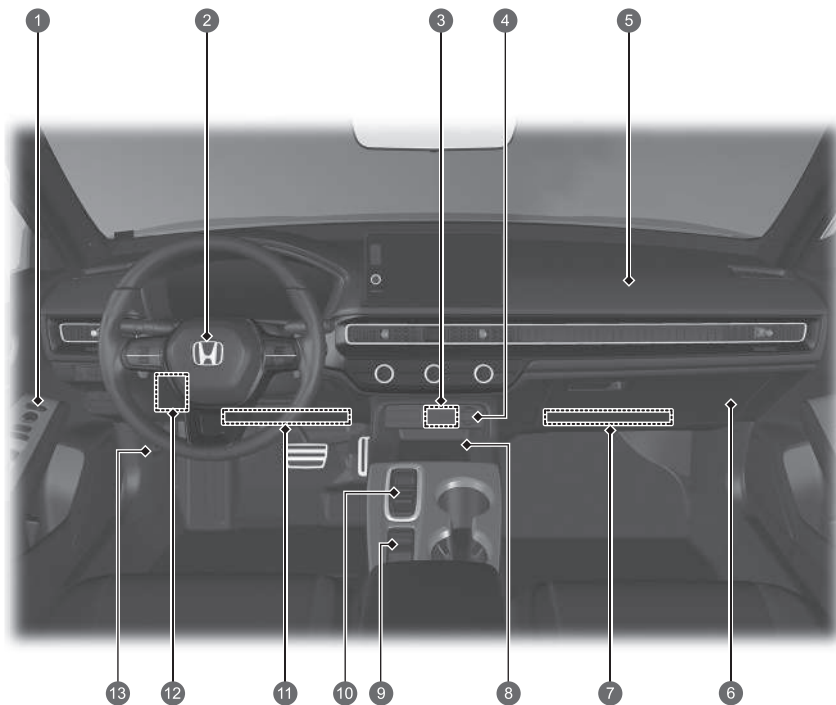

- 1 Buitenspiegelschakelaars ➔ BLZ 249  
Hoofdschakelaar portiervergrendeling  
➔ BLZ 205  
Schakelaars elektrisch bediende ruiten  
➔ BLZ 218
- 2 Bestuurdersairbag ➔ BLZ 60
- 3 USB-poorten ➔ BLZ 291
- 4 Accessoirevoeding ➔ BLZ 272
- 5 Passagiersairbag voor ➔ BLZ 60
- 6 Handschoenenkastje ➔ BLZ 263
- 7 Knie-airbag aan passagierszijde ➔ BLZ 66
- 8 Draadloze oplader\* ➔ BLZ 273
- 9 Schakelaar van de elektronische parkeerrem  
➔ BLZ 547  
Knop Automatic Brake Hold ➔ BLZ 551  
Rijmodusselectie ➔ BLZ 429
- 10 Schakelknop ➔ BLZ 418
- 11 Knie-airbag bestuurder ➔ BLZ 66
- 12 Zekeringenkast interieur ➔ BLZ 688
- 13 Hendel motorkapontgrendeling ➔ BLZ 593

# Visuele index

Modellen met het stuur rechts

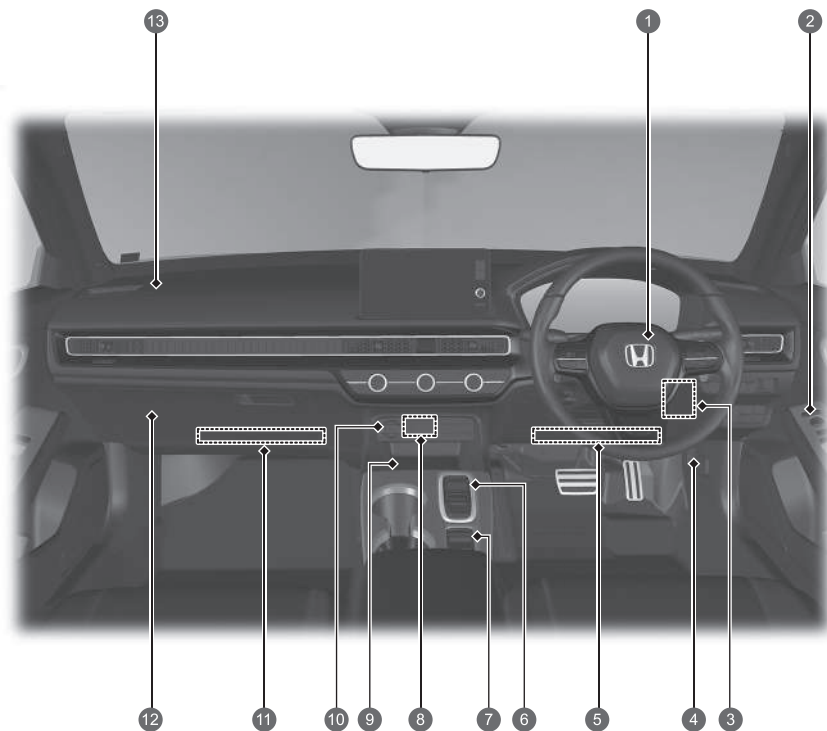

- 1 Bestuurdersairbag voor ➔ BLZ. 60
- 2 Buitenspiegelschakelaars ➔ BLZ. 249  
Hoofdschakelaar portiervergrendeling  
➔ BLZ. 205  
Schakelaars elektrisch bediende ruiten  
➔ BLZ. 218
- 3 Zekeringenkast interieur ➔ BLZ. 688
- 4 Hendel motorkapontgrendeling ➔ BLZ. 593
- 5 Knie-airbag bestuurder ➔ BLZ. 66
- 6 Schakelknop ➔ BLZ. 418
- 7 Rijmodusschakelaar ➔ BLZ. 429  
Schakelaar van de elektronische parkeerrem  
➔ BLZ. 547  
Knop Automatic Brake Hold ➔ BLZ. 551
- 8 USB-poorten ➔ BLZ. 291
- 9 Draadloze oplader\* ➔ BLZ. 273
- 10 Accessoiresvoeding ➔ BLZ. 272
- 11 Knie-airbag aan passagierszijde ➔ BLZ. 66
- 12 Handschoenenkastje ➔ BLZ. 263
- 13 Passagiersairbag voor ➔ BLZ. 60

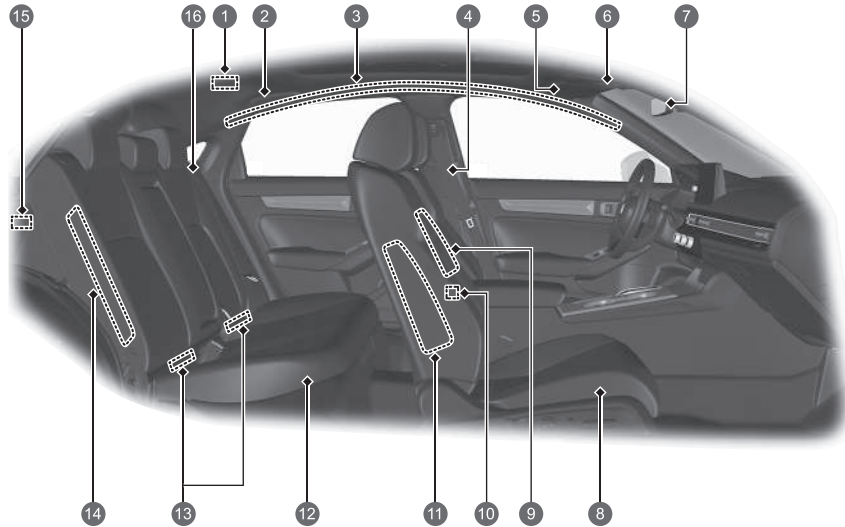

- 1 Plafondverlichting ➔ BLZ. 261
- 2 Handgreep  
Jashaakje ➔ BLZ. 267
- 3 Zijgordijnairbags ➔ BLZ. 75
- 4 Veiligheidsgordels ➔ BLZ. 47
- 5 Zonnekleppen  
Make-upspiegels  
Zonnebrilhouder\* ➔ BLZ. 271
- 6 Kaartleeslampjes ➔ BLZ. 262  
Schakelaar panoramadak\* ➔ BLZ. 220  
Knop ultrasone/kantelsensor OFF\* ➔ BLZ. 213
- 7 Achteruitkijkspiegel ➔ BLZ. 247
- 8 Voorstoel ➔ BLZ. 250
- 9 Centrale airbag ➔ BLZ. 70
- 10 USB-poorten ➔ BLZ. 291
- 11 Zijairbags voor ➔ BLZ. 72
- 12 Achterbank ➔ BLZ. 255
- 13 Lage ankerpunten voor de bevestiging van kinderzitjes ➔ BLZ. 97
- 14 Zijairbags achter ➔ BLZ. 72
- 15 Verlichting bagageruimte  
Accessoirevoeding ➔ BLZ. 272
- 16 Veiligheidsgordel (kinderzitje bevestigen)  
➔ BLZ. 102  
Veiligheidsgordel voor bevestiging van een kinderzitje ➔ BLZ. 104

\* Niet beschikbaar op alle modellen

# Visuele index

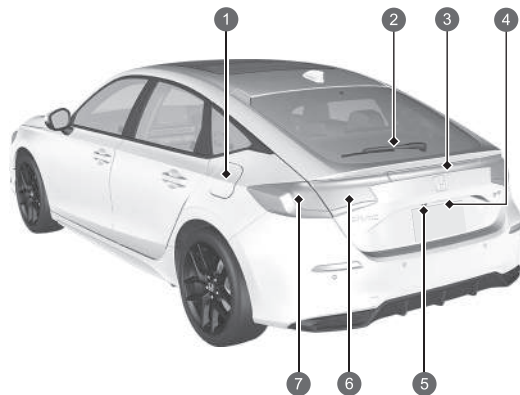
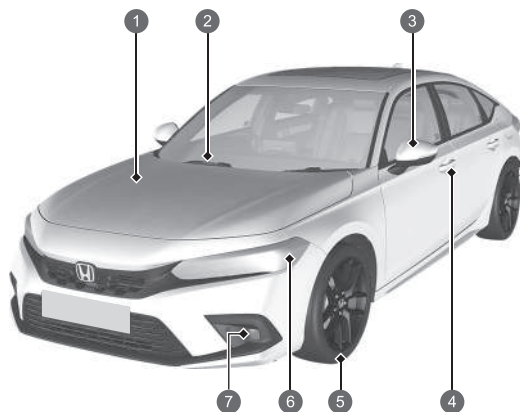

- 1 Onderhoud onder de motorkap ➔ BLZ. 592
- 2 Voorspuitwipers ➔ BLZ. 240, 615
- 3 Elektrisch bediende buitenspiegels ➔ BLZ. 249  
Zijrichtingaanwijzers ➔ BLZ. 228, 607
- 4 Vergrendelings-/ontgrendelingsregeling portier ➔ BLZ. 198
- 5 Banden ➔ BLZ. 618, 644
- 6 Koplampen ➔ BLZ. 226, 607  
Parkeerlicht/dagriflicht ➔ BLZ. 226, 231, 607  
Richtingaanwijzers voor ➔ BLZ. 228, 607
- 7 Mistlampen voor ➔ BLZ. 230, 607

- 1 Tanken ➔ BLZ. 571
- 2 Ruitenwischer achter ➔ BLZ. 242, 617
- 3 Hooggemonteerd remlicht ➔ BLZ. 612
- 4 De achterklep openen/sluiten ➔ BLZ. 207  
Ontgrendelingsknop achterklep ➔ BLZ. 208  
Kentekenplaatverlichting achter ➔ BLZ. 612
- 5 Achteruitrijcamera voor multi-weergave ➔ BLZ. 568
- 6 Achterlichten ➔ BLZ. 611  
Achteruitrijlichten ➔ BLZ. 611  
Mistlamp achter ➔ BLZ. 230, 612
- 7 Rem-/achterlichten ➔ BLZ. 608  
Richtingaanwijzers achter ➔ BLZ. 608



# e:HEV

Uw e:HEV-voertuig maakt voor de aandrijving gebruik van zowel een elektromotor als een benzinemotor, waarbij de elektromotor elektriciteit ontvangt van een interne hoogspanningsaccu en/of interne generator. De hoogspanningsaccu wordt opgeladen door de generator die wordt aangedreven door de motor of door regeneratief remmen.

Tijdens het rijden wordt uw voertuig uitsluitend aangedreven door de elektromotor OF uitsluitend door de benzinemotor OF door een combinatie van de twee. Het systeem selecteert welke aandrijving het meest geschikt is en schakelt hier automatisch naar over.

- **Energiezuinigheid**

Net als bij een voertuig met benzinemotor is de rijstijl bepalend voor het brandstofverbruik en de actieradius. Agressieve acceleratie en hoge snelheden kunnen snel tot gevolg hebben dat het voertuig overgaat op de benzinemotor.

Bovendien is intensief gebruik van de klimaatregeling van negatieve invloed op de actieradius en zuinigheid. De hoogspanningsaccu raakt sneller leeg als het voertuig op een van die manieren wordt gebruikt.

- **Accutypes**

Er worden twee soorten accu's gebruikt in dit voertuig; een standaardaccu van 12-volt die voeding levert aan de airbags, de interieur- en exterieurverlichting en andere 12-volts standaardssystemen; en een hoogspanningsaccu die wordt gebruikt om voeding te leveren aan de aandrijfmotor en om de 12V-accu op te laden.

## HOOFDONDERDELEN e:HEV

**Benzinemotor**– Drijft de generator aan en drijft onder bepaalde omstandigheden de wielen direct aan.

**Generator**– Start de motor en genereert elektrische voeding bij aandrijving door de benzinemotor om elektriciteit te leveren voor voeding aan de elektromotor en/of om de hoogspanningsaccu op te laden.

**Elektromotor**– Zorgt voor aandrijving van de wielen in combinatie met de benzinemotor in bepaalde omstandigheden en levert elektriciteit aan de hoogspanningsaccu via regeneratief remmen.

**Hoogspanningsaccu**– Zorgt voor elektriciteitsopslag en doet dienst als een stroombron voor de elektromotor.

Inzicht in de kenmerken van de hoogspanningsaccu helpt u hier optimaal mee om te gaan en de actieradius van uw elektrische voertuig te maximaliseren. ➔ **BLZ. 466**

### ● Geluiden die uniek zijn voor de e:HEV

Wanneer u voor het eerst gaat rijden met dit voertuig, hoort u waarschijnlijk onbekende geluiden, met name wanneer u het voedingssysteem inschakelt, of terwijl u rijdt of versnelt vanuit stilstand. Sommige van deze geluiden zijn uniek voor de aandrijflijn-, brandstof- en klimaatregelsystemen van dit voertuig en het koelsysteem van de

hoogspanningsaccu; andere zijn vergelijkbaar met de geluiden die worden geproduceerd door conventionele voertuigen die normaliter niet te horen zijn vanwege andere hardere geluiden die in een voertuig van dit ontwerp niet aanwezig zijn. Deze geluiden zijn geen reden tot bezorgdheid; u zult deze snel als normaal herkennen en dus in staat zijn om eventuele nieuwe of ongewone geluiden op te merken.

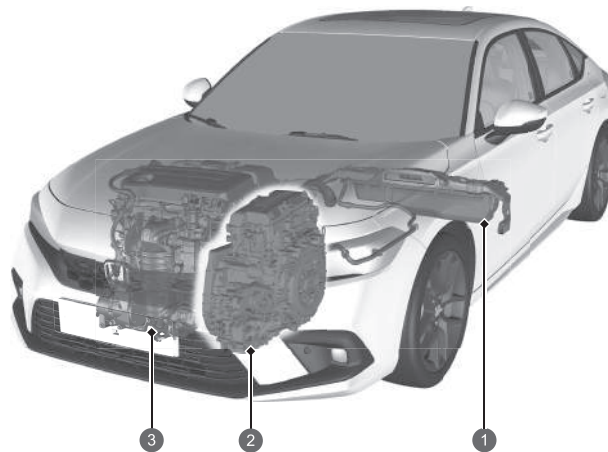

- ① Hoogspanningsaccu
- ② Generator en elektromotor
- ③ Benzinemotor

Modellen met meter type A



Bedrijfsmodus	Elektrisch voertuig (EV)	Hybride (HV)	Motor (directe aandrijving)	Regeneratie
Rijstatus	<p>Stilstaand of rijden met lage snelheid:</p> <ul style="list-style-type: none"> <li>Alleen de elektromotor zorgt voor aandrijving naar de wielen.</li> </ul>	<p>Rijden bij hoge belasting (bijvoorbeeld bij acceleratie, een helling oprijden):</p> <ul style="list-style-type: none"> <li>De elektromotor zorgt voor aandrijving naar de wielen.</li> <li>De benzinemotor drijft de generator aan, waarbij stroom wordt geleverd aan de elektromotor voor extra aandrijving of aan de hoogspanningsaccu voor het opladen.</li> </ul>	<p>Rijden bij hoge snelheid en lage belasting:</p> <ul style="list-style-type: none"> <li>De benzinemotor zorgt voor aandrijving naar de wielen.</li> <li>De hoogspanningsaccu levert elektriciteit aan de elektromotor voor extra aandrijving.</li> <li>De elektromotor levert elektriciteit aan de hoogspanningsaccu via regeneratief remmen.</li> </ul>	<p>Het gaspedaal wordt losgelaten en het voertuig mindert vaart.</p> <ul style="list-style-type: none"> <li>De elektromotor levert elektriciteit aan de hoogspanningsaccu via regeneratief remmen.</li> </ul>
Krachtverbrengingsmonitor				
Elektromotor	Gestopt/Loopt	Loopt	Genereert/Loopt	Regeneert
Generator	Gestopt	Genereert	Geen vermogen	Gestopt/Geen vermogen
Motor	Gestopt	Loopt	Loopt	Gestopt/Geen vermogen
Hoogspanningsaccu	Ontladen	Opladen/Ontladen	Opladen/Ontladen	Opladen

**Modellen met meter type B**



Bedrijfsmodus	Elektrisch voertuig (EV)	Hybride (HV)	Motor (directe aandrijving)	Regeneratie
Rijstatus	<p>Stilstaand of rijden met lage snelheid:</p> <ul style="list-style-type: none"> <li>Alleen de elektromotor zorgt voor aandrijving naar de wielen.</li> </ul>	<p>Rijden bij hoge belasting (bijvoorbeeld bij acceleratie, een helling oprijden):</p> <ul style="list-style-type: none"> <li>De elektromotor zorgt voor aandrijving naar de wielen.</li> <li>De benzinemotor drijft de generator aan, waarbij stroom wordt geleverd aan de elektromotor voor extra aandrijving of aan de hoogspanningsaccu voor het opladen.</li> </ul>	<p>Rijden bij hoge snelheid en lage belasting:</p> <ul style="list-style-type: none"> <li>De benzinemotor zorgt voor aandrijving naar de wielen.</li> <li>De hoogspanningsaccu levert elektriciteit aan de elektromotor voor extra aandrijving.</li> <li>De elektromotor levert elektriciteit aan de hoogspanningsaccu via regeneratief remmen.</li> </ul>	<p>Het gaspedaal wordt losgelaten en het voertuig mindert vaart.</p> <ul style="list-style-type: none"> <li>De elektromotor levert elektriciteit aan de hoogspanningsaccu via regeneratief remmen.</li> </ul>
Krachtverbrengingsmonitor				
Elektromotor	Gestopt/Loopt	Loopt	Genereert/Loopt	Regeneert
Generator	Gestopt	Genereert	Geen vermogen	Gestopt/Geen vermogen
Motor	Gestopt	Loopt	Loopt	Gestopt/Geen vermogen
Hoogspanningsaccu	Ontladen	Opladen/Ontladen	Opladen/Ontladen	Opladen

## ● Regeneratieve energie en regeneratief remmen

Wanneer regeneratief remmen in werking is

### Modellen met meter type A

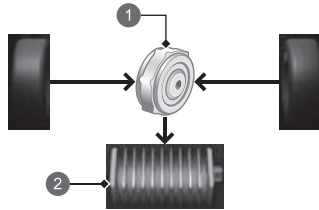

- ① Elektromotor
- ② Hoogspanningsaccu

### Modellen met meter type B

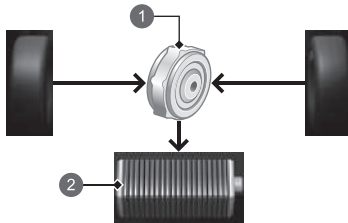

- ① Elektromotor
- ② Hoogspanningsaccu

Bij vertragen zonder dat het gaspedaal of het rempedaal wordt ingetrapt, of tijdens heuvel af rijden, werkt de elektromotor als een generator die een gedeelte van de elektrische energie terugwint die werd gebruikt om het voertuig te versnellen. Dit regeneratief remmen vertraagt het voertuig op dezelfde manier als bij afremmen op de motor met een voertuig met benzinemotor. U kunt de mate van vertraging regelen met behulp van de flipper voor vertraging.

### ● **Automatisch stoppen/starten van motor**

Onder passende omstandigheden stopt de benzinemotor van uw voertuig automatisch tijdens het rijden of start het voertuig automatisch opnieuw terwijl het voertuig stilstaat.

In de volgende gevallen echter stopt de motor mogelijk niet automatisch.

- Het voertuig heeft kortstondig extra vermogen nodig voor agressieve acceleratie of bergop rijden of bij hoge snelheid.
- Het klimaatregelsysteem wordt intensief gebruikt.
- De temperatuur van de hoogspanningsaccu is hoog of laag.
- De hoogspanningsaccu is bijna leeg.

### **Voorspellende Eco Assist**

Met Voorspellende Eco Assist kunt u zuiniger naar uw bestemming rijden bij navigatieroutebegeleiding.

De functie voorspelt hoeveel de hoogspanningsaccu kan worden opgeladen door regeneratief remmen bij het afrijden van een helling op weg naar de bestemming, en werkt zo veel mogelijk in de EV-modus.

Als er tussenstops op weg naar de bestemming zijn, werkt ze effectiever als deze als tussenpunten zijn ingesteld.

Als u de voorgestelde navigatieroute verlaat, werkt Voorspellende Eco Assist mogelijk niet op een manier die geschikt is voor uw route.

U kunt Voorspellende Eco Assist in- en uitschakelen in Voertuiginstellingen via het audio-/informatiescherm.

➤ **Instelbare functies** ➡ **BLZ. 348**



# Veiligheidsmaatregelen

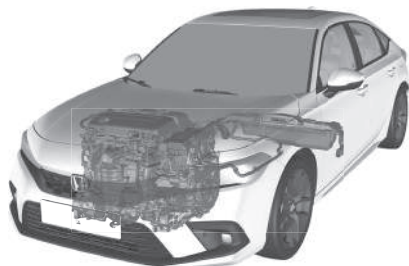

Dek de luchtinlaat niet af

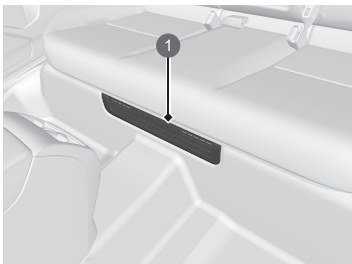

## 1 Luchtinlaat

De hoogspanningsaccu kan te heet worden als de luchtinlaat tijdens het rijden geblokkeerd is. Ter bescherming van de accu kan het systeem het vermogen van de accu gaan beperken, waardoor de controlelampjes van het voedingssysteem en het laadsysteem van de 12V-accu gaan branden.

## Raak het hoogspanningssysteem niet aan

U kunt zware elektrische schokken oplopen indien u een onderdeel van het hoogspanningssysteem demonteert of een van de bijbehorende kabels loskoppelt. Zorg ervoor dat onderhoud of reparaties aan het hoogspanningssysteem worden uitgevoerd door een Honda-dealer.

## Bij een aanrijding

- Pas op voor het gevaar van een elektrische schok.
  - ▶ Als het hoogspanningssysteem wordt beschadigd door een ernstige botsing, kunnen zich elektrische schokken voordoen doordat hoogspanningsonderdelen of draden bloot komen te liggen. Raak in dat geval de hoogspanningsonderdelen of bijbehorende oranje kabels **NOOIT** aan.
- Vermijd contact met vloeistof van de hoogspanningsaccu.
  - ▶ De hoogspanningsaccu bevat een ontvlambare elektrolyt die bij een ernstig ongeval kan weglekken. Vermijd oog- of huidcontact met elektrolyt omdat deze bijtend is. Als u per ongeluk in contact komt met elektrolyt, spoel de aangetaste huid of ogen dan gedurende minimaal vijf minuten uit met grote hoeveelheden water en roep onmiddellijk medische hulp in.
- Gebruik een brandblusser voor een brand in het elektrische systeem.
  - ▶ Het kan gevaarlijk zijn om een brand in het elektrische systeem met zelfs een kleine hoeveelheid water te blussen, bijvoorbeeld met een tuinslang.
- Wanneer het voertuig door een ongeval beschadigd is, laat het dan repareren door een dealer.

## Nooduitschakelingssysteem voor het hoogspanningssysteem

In het geval van een botsing wordt, afhankelijk van de ernst van de botsing, het nooduitschakelingssysteem geactiveerd. Als het systeem wordt geactiveerd, wordt het hoogspanningssysteem automatisch uitgeschakeld en kan het voertuig niet meer via zijn eigen voeding in beweging komen. Raadpleeg een dealer om het hoogspanningssysteem te herstellen.

## Als het voertuig wordt gesloopt

- De hoogspanningsaccu is een lithium-ion-accu. Honda verzamelt en recyclet gebruikte hoogspanningsaccu's. Raadpleeg uw dealer voor informatie over hoe u de accu kunt afvoeren als uw voertuig onherstelbaar beschadigd is.

# Veilig rijden BLZ. 41

## Airbags BLZ. 58

- Uw voertuig is uitgerust met airbags, die u en uw passagiers beschermen tijdens een gematigde tot krachtige botsing.

## Veiligheid van kinderen BLZ. 83

- Alle kinderen jonger dan 12 jaar dienen op de achterbank te zitten.
- Kleine kinderen dienen goed te worden vastgegespt in een naar voren gericht kinderzitje.
- Baby's en peuters dienen goed te worden vastgegespt in een naar achteren gericht kinderzitje op de achterbank.

## Gevaren van uitlaatgassen BLZ. 109

- Uw voertuig stoot gevaarlijke uitlaatgassen uit, die koolmonoxide bevatten. Laat de motor niet draaien in afgesloten ruimten waar koolmonoxidegas zich kan verzamelen.

## Veiligheidsgordels BLZ. 47

- Gesp uw veiligheidsgordel vast en ga zo ver mogelijk naar achteren op de stoel zitten.
- Controleer of uw passagiers hun veiligheidsgordels correct dragen.

## Controlelijst vóór het rijden BLZ. 402

- Controleer voor het rijden of de voorstoelen, de hoofdsteunen, het stuurwiel en de spiegels op de juiste wijze zijn afgesteld.

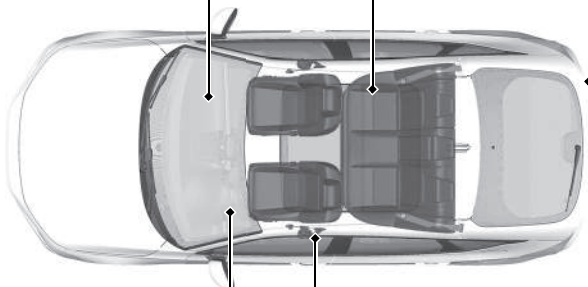

Gesp uw heupgordel zo laag mogelijk vast.

# Instrumentenpaneel BLZ. 113

Controlelampjes  BLZ. 114 /Meters  BLZ. 150 /Interface voor bestuurdersinformatie  BLZ. 155, 172, 175

Modellen met meter type A

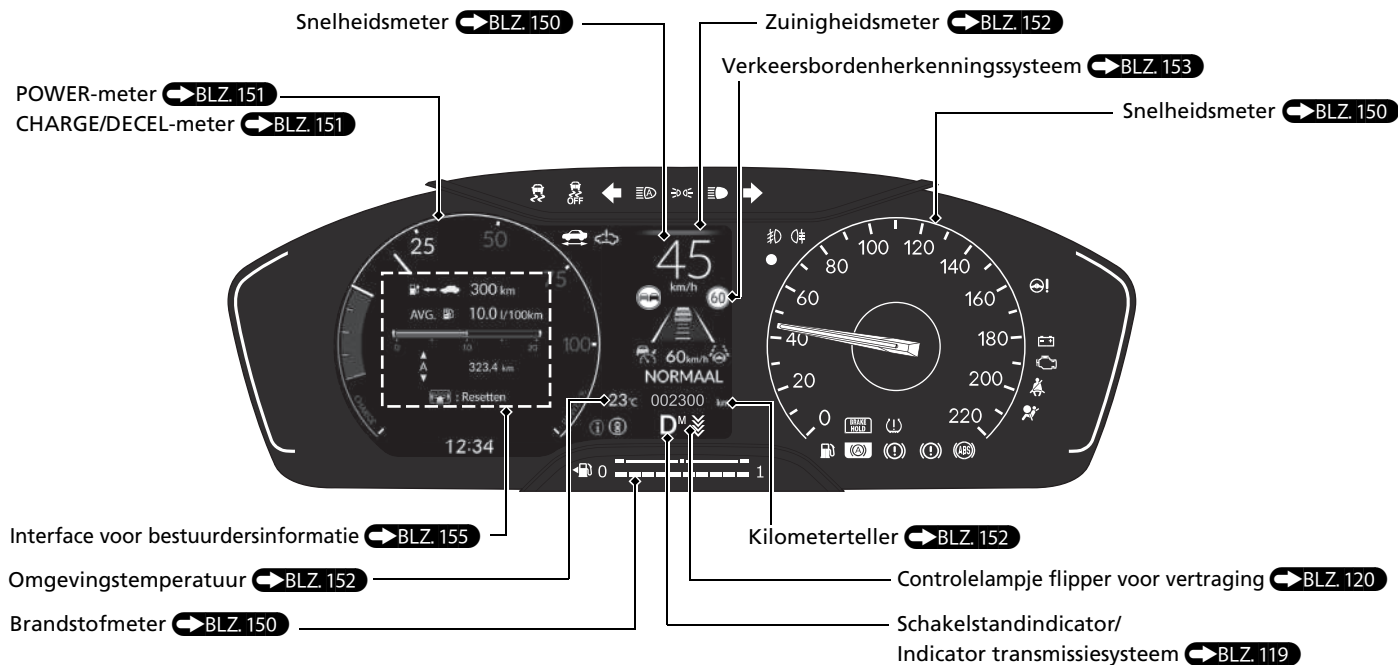

**Modellen met meter type B**

- U kunt de meterweergave wijzigen.

**Meterweergave wijzigen** ➔ BLZ. 191

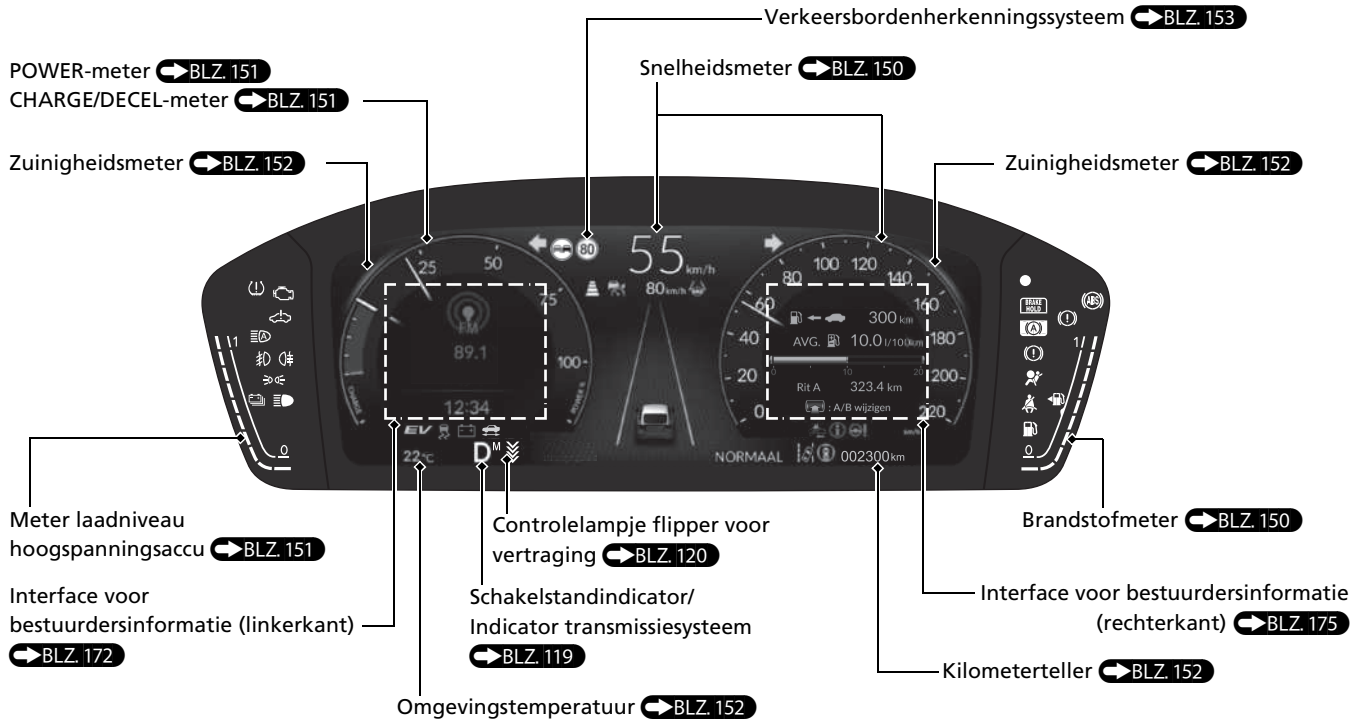

# Bedieningselementen BLZ. 193

## Klok BLZ. 194

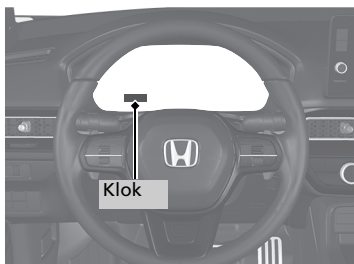

## Knop POWER BLZ. 224

- Druk op de knop om de voedingsmodus van het voertuig te wijzigen.

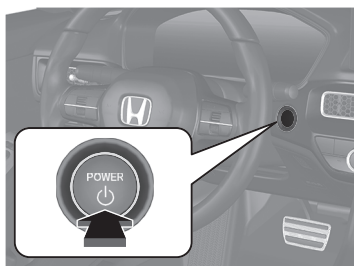

## Richtingaanwijzers BLZ. 228

Bedieningshendel richtingaanwijzers

Rechts

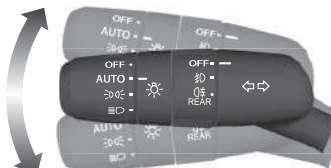

Links

## Verlichting BLZ. 226

Lichtschakelaars

Grootlicht

Dimlicht

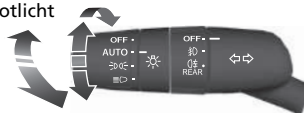



Lichtsignaal

## Wissers en sproeiers BLZ. 240

Bedieningshendel wissers/sproeiers

Afstelling

: lage gevoeligheid

: hoge gevoeligheid

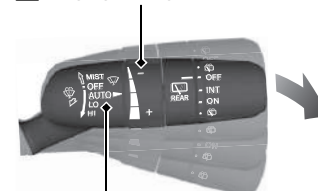

Trek naar u toe om de ruitensproeier in te schakelen.

**MIST**

**OFF**

**AUTO**: snelheid wissers varieert automatisch

**LO**: langzaam wissers

**HI**: snel wissers

**AUTO** moet voorafgaand aan de volgende situaties altijd op **OFF** worden gezet om ernstige schade aan het wissersysteem te voorkomen:

- Reinigen van de voorruit
- Door een wasstraat rijden
- Geen regen

## Stuurwiel BLZ. 246

- Om het stuurwiel te verstellen, duwt u de afstelhendel naar beneden en zet u het stuurwiel in de gewenste positie, waarna u de hendel terugduwt in de vergrendelde stand.

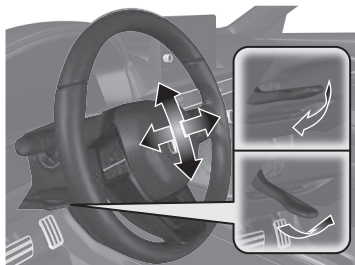

## Voorportieren van binnenuit ontgrendelen

 BLZ. 204

- Trek aan de binnenhandgreep van het voorportier om dit tegelijkertijd te ontgrendelen en te openen.



## Achterklep BLZ. 207

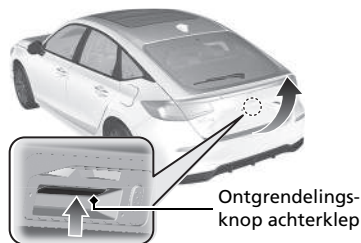

Ontgrendelingsknop achterklep

- Druk op de ontgrendelingsknop van de achterklep om deze te ontgrendelen en til de achterklep op wanneer u de afstandsbediening bij u draagt.

## Elektrisch bediende portierspiegels

 BLZ. 249

- Zet, met de voedingsmodus in de stand AAN, de keuzeschakelaar op L of R.
- Druk op de overeenkomstige rand van de instelschakelaar om de spiegel te verstellen.
- Druk op de inklapknop om de buitenspiegels in of uit te klappen.

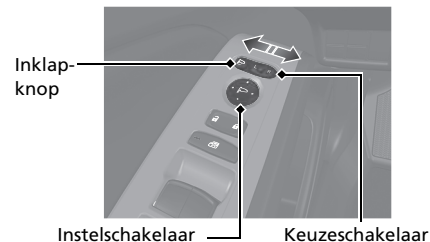



## Elektrisch bediende ruiten

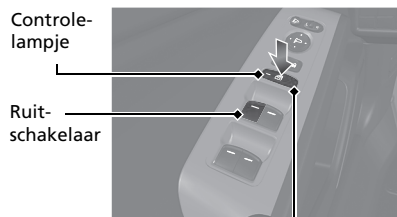

### ↔ BLZ 217

- Open en sluit, met de voedingsmodus in de stand AAN, de elektrisch bediende ruiten.
- Als de vergrendelingsknop van de elektrisch bediende ruiten in de uitgeschakelde stand staat, kunnen alle passagiersruiten met hun eigen schakelaars geopend en gesloten worden.
- Als de vergrendelingsknop van de elektrisch bediende ruiten in de ingeschakelde stand staat (controlelampje is aan), zijn de schakelaars van alle passagiersruiten geblokkeerd.



Vergrendelingsknop van el. bediende ruiten

# Klimaatregelsysteem BLZ.278

- Druk op de knop **AUTO** om het klimaatregelsysteem te activeren.
- Druk op de knop  om het systeem in of uit te schakelen.
- Druk op de knop  om de voorruit te ontgooien.

## Modellen met het stuur links

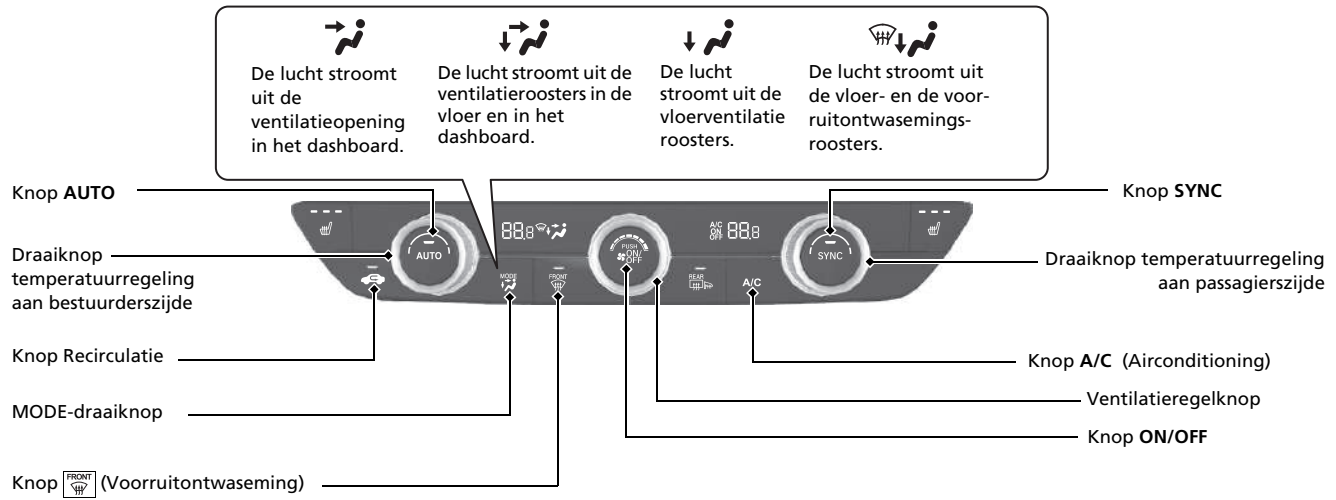

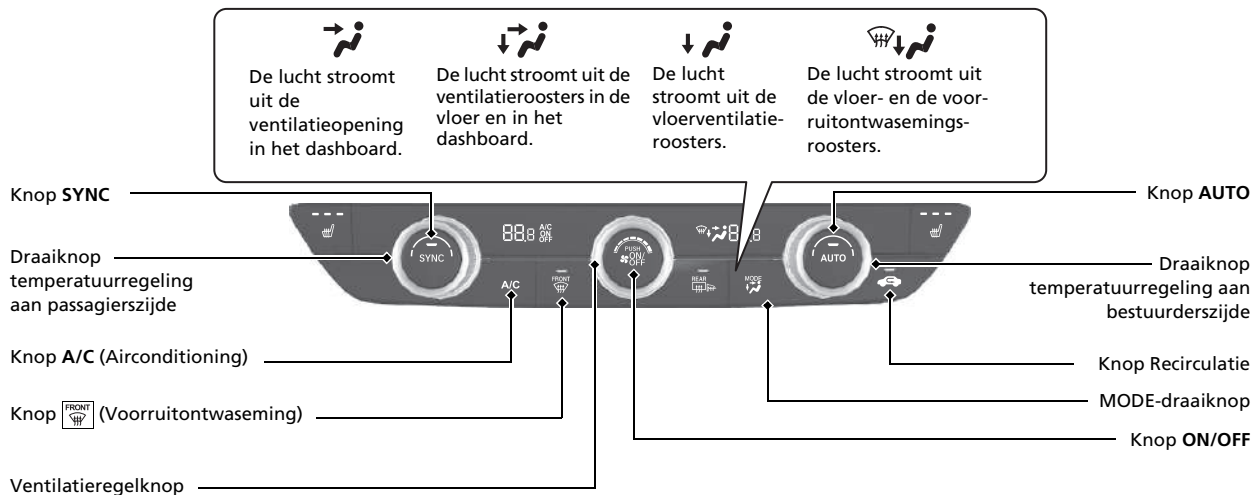

# Functies BLZ. 285

## Audiosysteem BLZ. 286

Voor de werking van het navigatiesysteem  Zie de handleiding van het navigatiesysteem



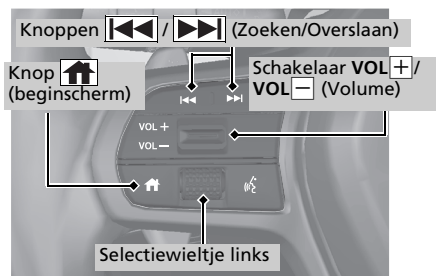

# Afstandsbediening van het audiosysteem

## Modellen met meter type A



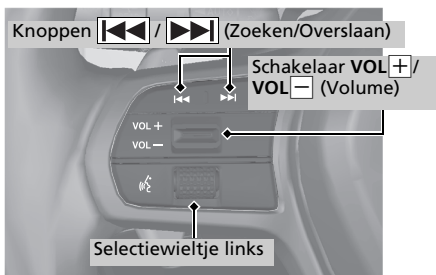

## Modellen met meter type B



- Schakelaar  /  (Volume)  
Druk op de knop om het volume omhoog/omlaag aan te passen.

- Selectiewieltje links  
Om de audiomodus te selecteren

### Modellen met meter type A

Druk op de knop  (beginscherm) en draai daarna het wielje omhoog of omlaag om  (audio) te selecteren op de interface voor bestuurdersinformatie. Druk vervolgens op het selectiewieltje links.

**Draai het wieltje omhoog of omlaag:** Draai het wieltje omhoog of omlaag om door de audiomodus te bladeren en druk op het linker selectiewieltje:

FM/DAB/AM/USB/Bluetooth/Apps

### Modellen met meter type B

**Draai het wieltje omhoog of omlaag:** Draai het wieltje omhoog of omlaag om door de audiomodus te bladeren en druk op het linker selectiewieltje:



Terug/Telefoon/FM/AM/Verkeer/DAB/iPod/USB/Apple CarPlay/Android Auto/Bluetooth® Audio/Aangepast

Afhankelijk van het verbonden apparaat kunnen de weergegeven modi worden gewijzigd.

- Knoppen  /  (Zoeken/Overslaan)

Radio: Druk op  /  om een andere voorkeuzezender te kiezen.

iPod, USB-apparaat, Bluetooth®-audio of smartphone-verbinding:

Druk op  /  om naar het begin van het volgende nummer te gaan of naar het begin van het huidige nummer terug te keren.

Radio: Houd  /  ingedrukt om een andere zender met sterk signaal te kiezen.

USB-apparaat:

Houd  /  ingedrukt om van map te veranderen.

iPod: Houd  /  ingedrukt om een ander nummer te kiezen.

Afhankelijk van het aangesloten apparaat, kan de werking worden gewijzigd.

# Rijden BLZ. 401

## Transmissie BLZ. 417, 418

- Selecteer **P** en trap het rempedaal in zodra u de voeding inschakelt.
- Schakelstand

**Controlelampje 'Gereed'**  
Aan: U kunt wegrijden.



**Schakelstandindicator**  
De schakelstandindicator en de schakelknopindicator geven de geselecteerde versnelling aan.

**D**

↑  
Schakelstandindicator

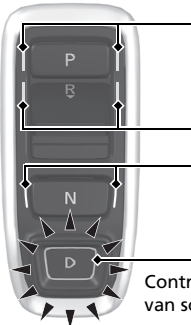

Controlelampje van schakelknop

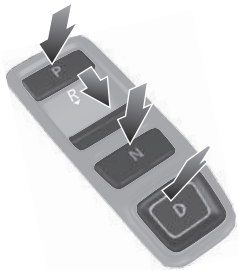

**P** **Parkeren**  
Druk op de knop **P**.  
Wordt gebruikt tijdens het parkeren of bij het in/uitschakelen van de voeding.  
Transmissie is vergrendeld.

**R** **Achteruit**  
Druk de knop **R** terug.  
Voor het achteruitrijden.

**N** **Neutraal**  
Druk op de knop **N**.  
Transmissie is niet vergrendeld.

**D** **Rijden**  
Druk op de knop **D**.  
Wordt gebruikt voor normaal rijden.  
De flipper voor vertraging kan tijdelijk worden gebruikt.  
De flipper voor vertraging kan worden gebruikt als de **SPORT**-modus is ingeschakeld.

**Flipper voor vertraging** → BLZ. 425

Zodra u het gaspedaal loslaat, kunt u de mate van vertraging regelen zonder uw handen van het stuurwiel te halen. Met behulp van de flipper voor vertraging op het stuurwiel kunt u achtereenvolgens door vier vertragingfasen schakelen.

Trek gedurende enkele seconden de knop  in wanneer u de flipper voor vertraging wilt annuleren.

● **Als de SPORT-modus UIT is**

Als u aan de flipper trekt, verandert de mate van vertraging tijdelijk, en verschijnt de fase op de meter.

● **Als de SPORT-modus AAN is**

Als u aan de flipper trekt, verandert de mate van vertraging en verschijnt samen met **M** de fase op de meter.

**Modellen met meter type A**

Als de **SPORT**-modus **UIT** is, verschijnt de vertragingfase.

Als de **SPORT**-modus **AAN** is, verschijnen de vertragingfase en **M**.



Flipper 



Flipper 



Vertragingfase



Vertragingfase

**Modellen met meter type B**

Als de **SPORT**-modus **UIT** is, verschijnt de vertragingfase.



Vertragingfase

Als de **SPORT**-modus **AAN** is, verschijnen de vertragingfase en **M**.



Vertragingfase

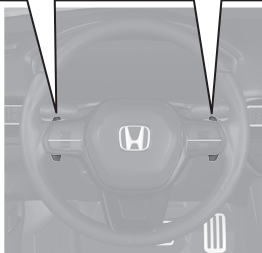

## CMBS Aan en Uit BLZ. 476

- Wanneer een mogelijke frontale botsing vermoedelijk onvermijdelijk is, kan het CMBS de voertuigsnelheid en van de hevigheid van de botsing verminderen.
- Het CMBS wordt telkens ingeschakeld wanneer u het voedingssysteem inschakelt.
- Om het CMBS in of uit te schakelen, gebruikt u de schakelaar voor veiligheidsondersteuning.

## VSA Aan en Uit BLZ. 455

- Het voertuigstabiliteitsassistentiesysteem (VSA) helpt bij het stabiliseren van het voertuig tijdens bochten en helpt bij het handhaven van tractie tijdens het versnellen op los of glad wegdek.
- VSA wordt automatisch ingeschakeld telkens wanneer u het voedingssysteem inschakelt.
- Druk op de knop  (VSA OFF) en houd deze ingedrukt tot u een piepsignaal hoort om de VSA-functie gedeeltelijk uit te schakelen of terug te zetten naar volledig ingeschakeld.

## Waarschuwingssysteem voor bandenspanning

### BLZ. 457

- Detecteert een verandering in de conditie en algehele afmetingen van de banden als gevolg van een afname van de bandenspanning.
- Het waarschuwingssysteem voor bandenspanning wordt automatisch ingeschakeld telkens wanneer u het voedingssysteem inschakelt.
- Er moet een kalibratieprocedure worden uitgevoerd wanneer bepaalde omstandigheden optreden.

## Instelbare snelheidsbegrenzer BLZ. 437

Dit systeem laat u een maximumsnelheid instellen, die niet kan worden overschreden, zelfs al trapt u het gaspedaal in.



- Druk op de knop  om de instelbare snelheidsbegrenzer te gebruiken. Selecteer de instelbare snelheidsbegrenzer door op de knop **LIM** te drukken en druk vervolgens omhoog of omlaag op de knop **RES/+ / SET/-** wanneer het voertuig de gewenste snelheid bereikt.
- De snelheidslimiet van het voertuig kan worden ingesteld tussen ongeveer 30 km/h en ongeveer 250 km/h.



# Tanken

**Aanbevolen brandstof:** EN 228-normen benzine/gasohol  
Loodvrije premium benzine/gasohol tot E10 (90% benzine en 10% ethanol), research-  
octaangetal 95 of hoger

**Brandstoftankinhoud:** 40 l

- 1** Ontgrendel het bestuurdersportier.  
 **Portieren van binnenuit vergrendelen/ontgrendelen** 
- 2** Druk op de rand van de brandstoftankklep om deze te openen.
- 3** Draai de brandstofvuldop langzaam los om deze te verwijderen.
- 4** Plaats de vuldop in de houder op de brandstoftankklep.
- 5** Draai na het tanken de vuldop vast totdat deze ten minste eenmaal klikt.

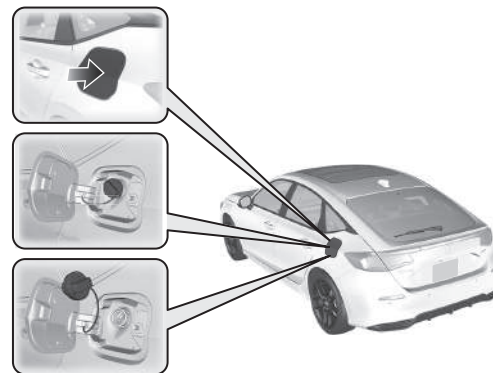

# Honda Sensing

↔BLZ. 468

Honda Sensing is een bestuurdersondersteuningsysteem dat gebruik maakt van een groothoekcamera die aan de binnenkant van de voorruit, achter de achteruitkijkspiegel is gemonteerd.

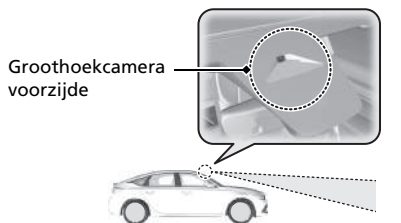

## Botsingsbeperkingssysteem (CMBS) ↔BLZ. 472

Het systeem kan u helpen wanneer het bepaalt dat een risico bestaat dat uw voertuig botst tegen een voorligger (ook motorfietsen), een tegenligger, voetgangers of een fiets (rijdende fiets). Het CMBS is ontwikkeld om u te waarschuwen wanneer de kans op een botsing bestaat en om de voertuigsnelheid te verlagen om een botsing te voorkomen en de ernst van de botsing te minimaliseren.

## Adaptive Cruise Control (ACC) met Low Speed Follow ↔BLZ. 485

Dit systeem helpt bij het handhaven van een constante snelheid van het voertuig en een ingestelde afstand tussen uw voertuig en een voertuig dat voor u is gedetecteerd. Als het gedetecteerde voertuig tot stilstand komt, kan ACC met LSF afremmen en uw voertuig tot stilstand brengen, zonder dat u uw voet op de rem of het gaspedaal hoeft te houden.

## Lane Keeping Assist-systeem (LKAS) ↔BLZ. 505

Helpt bij het sturen om te zorgen dat het voertuig in het midden van de gedetecteerde rijstrook blijft en waarschuwt via voelbare, hoorbare en visuele waarschuwingen dat het voertuig de rijstrook dreigt te verlaten.

## Traffic Jam Assist ↔BLZ. 518

Het Traffic Jam Assist-systeem maakt gebruik van een groothoekcamera aan de voorzijde die is gemonteerd op het bovenste gedeelte van de voorruit om witte (of gele) rijstrookstrepen links en rechts te detecteren en te bewaken. Op basis van ingangssignalen van de camera kan het systeem stuurkoppel toepassen om uw voertuig in het midden van de gedetecteerde rijstrook te houden.

## Road Departure Mitigation-systeem ↔BLZ. 528

Waarschuwt en assisteert u wanneer het systeem vaststelt dat het risico bestaat dat uw voertuig per ongeluk over gedetecteerde rijstrookmarkeringen of de buitenste rand van het wegdek rijdt (tot in de gras- of grindrand) of een naderende tegenligger is gedetecteerd.

## Verkeersbordenherkenningssysteem ↔BLZ. 537

Herinnert u op het instrumentenpaneel aan informatie die is afgeleid van verkeersborden die u bent gepasseerd, zoals de snelheidslimiet of het feit dat inhalen verboden is.

# Onderhoud [↔BLZ. 575](#)

## Onder de motorkap [↔BLZ. 592](#)

- Controleer motorolie, motorkoelvloeistof en ruitensproeiervloeistof. Vul de vloeistoffen indien nodig bij.
- Controleer de remvloeistof.
- Controleer maandelijks de staat van de 12V-accu.

**1** Trek aan de hendel van de motorkapontgrendeling onder het dashboard.



**2** Zoek de hendel van de motorkapgrendel, duw de hendel naar de zijkant en til de motorkap op. Zodra u de motorkap enigszins hebt geopend, kunt u de hendel loslaten.



**3** Sluit als u gereed bent de motorkap en zorg ervoor dat deze stevig is vergrendeld.

## Wisserbladen [↔BLZ. 615](#)

- Vervang de bladen indien deze strepen op de voorruit achterlaten of geluid maken.

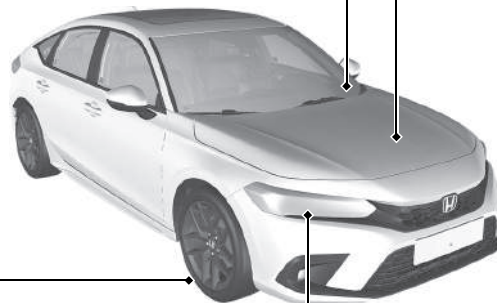

## Verlichting [↔BLZ. 607](#)

- Inspecteer regelmatig alle verlichting.

## Banden [↔BLZ. 618](#)

- Inspecteer regelmatig de banden en de velgen.
- Controleer regelmatig de bandenspanning.
- Monteer in de winter winterbanden.

# Onverwachte gebeurtenissen ↔BLZ. 641

## Lekke band ↔BLZ. 644

- Parkeer op een veilige plek en repareer de lekke band met behulp van de bandenreparatiekit.

### Modellen met thuiscomer

- Parkeer op een veilige plek en vervang de lekke band door het reservewiel in de bagageruimte.



## Voedingssysteem start niet ↔BLZ. 668

- Indien de 12V-accu leeg is, gebruik dan een hulpaccu om de motor te starten.

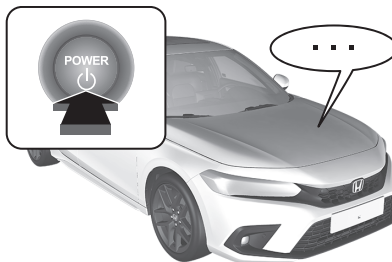

## Oververhitting ↔BLZ. 676

- Parkeer op een veilige plek. Indien u geen stoom onder de motorkap ziet, opent u de motorkap en laat u het voedingssysteem afkoelen.



## Controlelampjes gaan aan

### ↔BLZ. 678

- Ga na welk controlelampje brandt en raadpleeg de gebruikershandleiding.

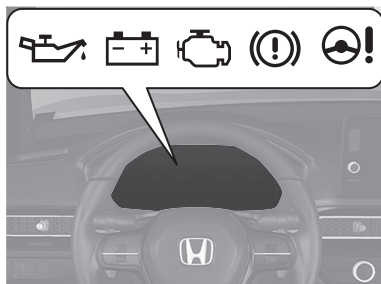

## Doorgebrande zekering

### ↔BLZ. 686

- Controleer op doorgebrande zekeringen indien een elektrisch apparaat niet werkt.

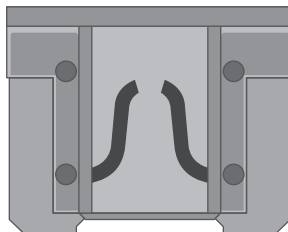

## Slepen in noodsituaties

### ↔BLZ. 693

- Bel een professionele sleepdienst indien uw voertuig weggesleept moet worden.



# Wat te doen als

**Q** Waardoor trilt het rempedaal licht bij het bedienen van de remmen?

**A** Dit kan optreden wanneer het ABS wordt geactiveerd; dit is geen aanwijzing dat er een probleem is. Trap het rempedaal stevig en gelijkmatig in. Bedien het rempedaal nooit pompend.

➔ Antilokkeersysteem (ABS) ➔ BLZ. 554

**Q** Het achterportier kan niet van binnenuit het voertuig worden geopend. Wat kan de oorzaak zijn?

**A** Controleer of het kinderslot zich in de vergrendelde stand bevindt. Is dat het geval, open het achterportier dan met de portierhandgreep aan de buitenzijde.

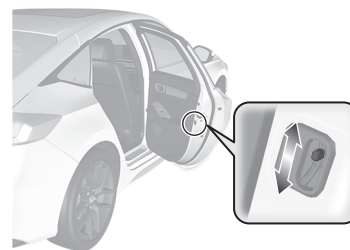

Voor het annuleren van deze functie schuift u de hendel omhoog in de ontgrendelde stand.

**Q** Waarom worden de portieren vergrendeld nadat ik ze heb ontgrendeld?

**A** Indien u de portieren niet binnen 30 seconden opent, worden de portieren om veiligheidsredenen automatisch opnieuw vergrendeld.



Waarom klinkt de zoemer wanneer ik het bestuurdersportier open?



De zoemer klinkt wanneer:

- De voedingsmodus op ACCESSOIRE staat.
- De buitenverlichting is ingeschakeld.



Waarom klinkt de zoemer wanneer ik begin te rijden?



De zoemer klinkt wanneer de bestuurder en/of een passagier hun veiligheidsgordel niet dragen.



De parkeerrem wordt niet uitgeschakeld wanneer de schakelaar van de elektronische parkeerrem wordt ingedrukt. Wat kan de oorzaak zijn?



Druk op de schakelaar van de elektronische parkeerrem met het rempedaal ingetrapt.



Er brandt een amber controlelampje met een band en een uitroepteken. Wat betekent dat?



Het waarschuwingssysteem voor bandenspanning moet worden gecontroleerd. Wanneer u onlangs banden hebt opgepompt of verwisseld, moet u het systeem opnieuw kalibreren.

➤ **Waarschuwingssysteem voor bandenspanning**

➔ BLZ 457



De parkeerrem wordt niet automatisch uitgeschakeld wanneer het gaspedaal wordt ingetrapt. Wat kan de oorzaak zijn?



- Klik de veiligheidsgordel van de bestuurder vast.
- Controleer of de transmissie in de stand **P** of **N** staat. Als dat het geval is, selecteer dan een andere stand.



Waarom verandert de schakelstand automatisch in **P** wanneer ik het bestuurdersportier open om de lijnen van het parkeervak te controleren bij het achteruitrijden?



- Klik de veiligheidsgordel van de bestuurder vast.
  - Sluit het bestuurdersportier en schakel handmatig naar de gewenste schakelstand.
- **Openen van het bestuurdersportier** **BLZ. 422**



Waarom hoor ik een piepend geluid wanneer ik het rempedaal bedien?



Het is mogelijk dat de remblokken vervangen moeten worden. Laat het voertuig door een dealer controleren.



Is het mogelijk om loodvrije benzine met een research-octaangetal (RON) van 91 of hoger in dit voertuig te gebruiken?



Uw voertuig is ontworpen om op loodvrije benzine met een research-octaangetal van 95 of hoger te rijden. Indien dit octaangehalte niet beschikbaar is, mag u tijdelijk gewone loodvrije benzine met een research-octaangetal van 91 of hoger gebruiken. Het gebruik van normale loodvrije benzine kan metallische, kloppende geluiden in de motor veroorzaken en zal tot lagere prestaties van de motor leiden. Het gebruik van gewone benzine kan op lange termijn een beschadiging van de motor tot gevolg hebben.





# Veilig rijden

U vindt een groot aantal veiligheidsadviezen in dit hoofdstuk en in deze handleiding.

## Voor veilig rijden

Belangrijke veiligheidsmaatregelen .....	42
De veiligheidsdetails van uw voertuig .....	44
Veiligheidscontrolelijst .....	46

## Veiligheidsgordels

Over uw veiligheidsgordels .....	47
Veiligheidsgordels vastgespen .....	52
Inspectie van veiligheidsgordels .....	56
Bevestigingspunten .....	57

## Airbags

Onderdelen van het airbagsysteem .....	58
Typen airbags .....	60
Airbags voor (SRS) .....	60

Knie-airbags .....	66
Centrale airbag .....	70
Zijairbags .....	72
Zijgordijnairbags .....	75
Controlelampjes van airbagsysteem .....	77
Airbagverzorging .....	79

## Pop-upmotorkapsysteem

Over het pop-upmotorkapsysteem .....	80
Onderhoud van het pop-upmotorkapsysteem .....	82

## Veiligheid van kinderen

Kinderen in het voertuig beschermen .....	83
Veiligheid van baby's en kleine kinderen .....	86
Veiligheid van grotere kinderen .....	106

## Gevaren van uitlaatgassen

Koolmonoxidegas .....	109
-----------------------	-----

## Veiligheidsstickers

Plaatsen van stickers .....	110
-----------------------------	-----

De volgende pagina's geven uitleg over de veiligheidsdetails van het voertuig en hoe u hiervan op de juiste wijze gebruik maakt. De onderstaande veiligheidsmaatregelen zijn daarbij naar onze mening het belangrijkste.

## Belangrijke veiligheidsmaatregelen

### ■ **Draag altijd uw veiligheidsgordel**

Een veiligheidsgordel is uw beste bescherming in elk type aanrijding. Airbags zijn ontworpen als aanvulling op de veiligheidsgordels en niet als vervanging ervan. Dus zorg ervoor dat, ook al is uw voertuig met airbags uitgerust, u en uw passagiers altijd de veiligheidsgordels dragen en dat deze goed vastzitten.

### ■ **Veiligheidssystemen voor kinderen**

Kinderen die 12 jaar of jonger zijn, dienen correct aangegepast op de achterbank te zitten en niet op de stoel van de voorpassagier. Baby's en kleine kinderen dienen in een kinderzitje (met eigen gordelsysteem) vastgepast te worden. Grotere kinderen dienen gebruik te maken van een zitverhoger en een heup-/schoudergordel, totdat ze de veiligheidsgordel correct kunnen dragen zonder zitverhoger.

### ■ **Houd rekening met de gevaren van airbags**

Hoewel airbags levens kunnen redden, kunnen ze ook ernstig en zelfs dodelijk letsel veroorzaken aan inzittenden die op te korte afstand van de airbag zitten of die niet correct vastgepast zijn. Baby's, jonge kinderen en volwassenen van geringe lengte lopen de grootste risico's. Volg alle instructies en waarschuwingen in deze handleiding op.

### ■ **Drink geen alcohol vóór of tijdens het rijden**

Alcohol en verkeer gaan niet samen. Zelfs één glas alcohol kan uw vermogen om te reageren op veranderende omstandigheden al verminderen en uw reactietijd wordt trager met elk extra glas. Drink niet vóór of tijdens het rijden en laat ook uw vrienden niet drinken vóór of tijdens het rijden.

### » **Belangrijke veiligheidsmaatregelen**

In een groot aantal landen is het gebruik van een mobiele telefoon anders dan een handsfree toestel door de bestuurder tijdens het rijden verboden.

### ■ **Besteed uw volledige aandacht aan uw taak om veilig te rijden**

Het gebruik van een mobiele telefoon of andere activiteiten die u ervan weerhouden uw aandacht op de weg en op andere voertuigen en andere verkeersdeelnemers te richten, kunnen tot ongevallen leiden. Houd er rekening mee dat situaties snel kunnen veranderen en dat alleen u kunt beslissen wanneer het veilig is om enige aandacht van het rijden weg te nemen.

### ■ **Houd u aan de aangegeven maximumsnelheid**

Een te hoge snelheid is een belangrijke oorzaak van doden en gewonden in het verkeer. In zijn algemeenheid is naarmate de snelheid hoger is, het risico groter; ernstig letsel kan echter ook bij lage snelheden ontstaan. Rijd nooit sneller dan veilig is in de omstandigheden van het betreffende moment, ongeacht de aangegeven maximumsnelheid.

### ■ **Houd het voertuig in veilige conditie**

Een klapband of een mechanisch mankement kan uitermate gevaarlijk zijn. Om de kans op dergelijke problemen te verminderen, dient u de bandenspanning en -conditie regelmatig te controleren en dient u alle voorgeschreven onderhoud te laten uitvoeren.

### ■ **Laat kinderen niet zonder toezicht in het voertuig achter**

Kinderen, huisdieren en mensen die begeleiding nodig hebben en zonder toezicht worden achtergelaten in het voertuig, kunnen gewond raken als zij een of meer van de bedieningselementen van het voertuig activeren. Ze kunnen het voertuig ook in beweging zetten, wat kan leiden tot een botsing waardoor zij en/of andere personen gewond kunnen raken of zelfs dodelijk letsel kunnen oplopen. Ook kan, afhankelijk van de omgevingstemperatuur, de temperatuur van het interieur extreme niveaus bereiken, wat kan leiden tot ernstig of dodelijk letsel. Zelfs als het klimaatregelsysteem is ingeschakeld, mogen zij nooit zonder toezicht worden achtergelaten in het voertuig, omdat het klimaatregelsysteem op elk moment kan worden uitgeschakeld.

## De veiligheidsdetails van uw voertuig

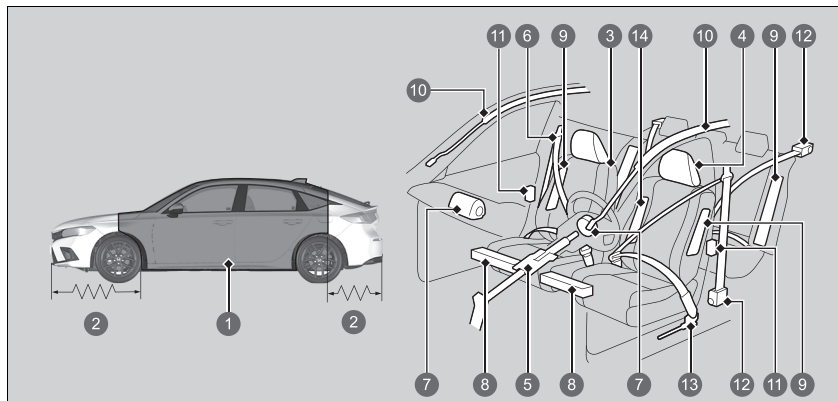

- 1 Veiligheidskooi
- 2 Kreukelzones
- 3 Stoelen en rugleuningen
- 4 Hoofdsteunen
- 5 Veiligheidsstuurkolom
- 6 Veiligheidsgordels
- 7 Airbags voor
- 8 Knie-airbags
- 9 Zijairbags
- 10 Zijgordijnairbags
- 11 Portiersloten
- 12 Veiligheidsgordelspanners
- 13 Buitenste heupgordelvoorspanners
- 14 Centrale airbag

### ►► De veiligheidsdetails van uw voertuig

Uw voertuig is uitgerust met tal van functies die gezamenlijk bijdragen aan de bescherming van u en uw passagiers tijdens een ongeval.

Sommige van deze functies vereisen geen enkele actie van u. Zoals een stevig stalen geraamte dat een veiligheidskooi rondom de passagiersruimte vormt met kreukelzones aan voor- en achterzijde, een veiligheidsstuurkolom en veiligheidsgordelspanners, die de veiligheidsgordels voor en de buitenste veiligheidsgordels achter tijdens een zwaar ongeval spannen.

U en uw passagiers kunnen uitsluitend optimaal van deze veiligheidsfuncties gebruikmaken, indien u in de juiste positie blijft zitten en altijd een veiligheidsgordel draagt. Sommige veiligheidsfuncties kunnen bij verkeerd gebruik zelfs bijdragen aan verwondingen.

De volgende controlelijst helpt u een actieve rol te spelen bij de bescherming van u en uw passagiers.

## Veiligheidscontrolelijst

Maak er, in het belang van de veiligheid van u en uw passagiers, een gewoonte van om deze zaken voor elke rit te controleren.

- Stel uw stoel zodanig af dat u het voertuig goed kunt bedienen. Zorg ervoor dat de voorstoelen zo ver mogelijk naar achteren zijn geplaatst en u tegelijkertijd in staat bent het voertuig correct te besturen. Voorin zitten op te korte afstand van een airbag kan tijdens een ongeval tot ernstig of dodelijk letsel leiden.
  - ✚ **Stoelen** BLZ. 250
- Stel de hoofdsteunen op de juiste hoogte in. Hoofdsteunen zijn het meest effectief wanneer het midden van de hoofdsteun tegenover het midden van het hoofd staat. Langere personen dienen hun hoofdsteun zo hoog mogelijk in te stellen.
  - ✚ **Afstellen van de hoofdsteunposities op de voorstoelen** BLZ. 258
- Draag altijd uw veiligheidsgordel en draag deze altijd op correcte wijze. Controleer of alle passagiers hun veiligheidsgordel correct dragen.
  - ✚ **Veiligheidsgordels vastgespen** BLZ. 52
- Bescherm kinderen door, afhankelijk van de leeftijd, de lengte en het gewicht van het kind, de veiligheidsgordels of een kinderzitje te gebruiken.
  - ✚ **Veiligheid van kinderen** BLZ. 83

### Veiligheidscontrolelijst

Als de melding voor portier en/of achterklep open verschijnt op de interface voor bestuurdersinformatie, is een portier en/of de achterklep niet volledig gesloten. Sluit alle portieren en de achterklep stevig totdat de melding verdwijnt.

- ✚ **Waarschuwings- en informatiemeldingen op interface voor bestuurdersinformatie** BLZ. 136

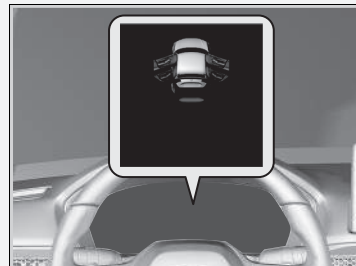

## Over uw veiligheidsgordels

Veiligheidsgordels zijn de meest effectieve veiligheidsvoorziening, omdat ze u met het voertuig verbonden houden, zodat u optimaal van de vele ingebouwde veiligheidsfuncties profiteert. Ze voorkomen bovendien dat u tegen de binnenzijde van het voertuig, tegen andere passagiers of uit het voertuig wordt geslingerd. Correct gedragen veiligheidsgordels houden uw lichaam tijdens een ongeval bovendien in de juiste positie om optimaal gebruik te maken van de aanvullende bescherming die de airbags bieden.

Daarnaast helpen veiligheidsgordels u te beschermen in vrijwel elk type ongeval, inclusief:

- frontale botsingen
- botsingen van opzij
- botsingen van achteren
- over de kop slaan

### Over uw veiligheidsgordels

## ⚠ WAARSCHUWING

**Niet correct gedragen veiligheidsgordels vergroten de kans op ernstig of dodelijk letsel tijdens een ongeval, ook al is uw voertuig voorzien van airbags.**

**Zorg ervoor dat u en uw passagiers altijd veiligheidsgordels dragen en dat deze op correcte wijze gedragen worden.**

**WAARSCHUWING:** Veiligheidsgordels zijn ontworpen om zich aan te passen aan de botstructuur van het lichaam en kunnen het beste laag worden gedragen, over de voorkant van het bekken of het bekken, de borstkas en de schouders, zoals het van toepassing is; het dragen van het heupgedeelte van de gordel over de buik moet worden vermeden.

**WAARSCHUWING:** Veiligheidsgordels dienen zo stevig mogelijk afgesteld te zijn, samenhangend met comfort, om de bescherming te bieden waarvoor ze ontworpen zijn. Een losse gordel zal de aan de drager geboden bescherming sterk verminderen.

**WAARSCHUWING:** Gordels dienen niet met gedraaide riemen gedragen te worden.

**WAARSCHUWING:** Elke gordel mag door slechts één inzittende gebruikt worden; het is gevaarlijk om een gordel rond een kind op de schoot van een inzittende vast te maken.

### ■ Heup-/schoudergordels

Alle vijf de zitplaatsen zijn voorzien van heup-/schoudergordels met oprolmechanisme en gordelspanner. Onder normale rijomstandigheden laat het oprolmechanisme u vrij bewegen, terwijl de gordelspanner de gordel enigszins op spanning houdt. Tijdens een botsing of een noodstop wordt het oprolmechanisme vergrendeld om uw lichaam tegen te houden.

De veiligheidsgordel moet correct vastgeklikt zijn wanneer u een naar voren gericht kinderzitje gebruikt.

➤ **Kinderzitje bevestigen met een heup-/schoudergordel** BLZ. 102

### ■ Correct gebruik van de veiligheidsgordels

Volg deze richtlijnen voor correct gebruik:

- Alle inzittenden dienen rechtop en zo ver mogelijk naar achteren op hun stoel plaats te nemen en gedurende de hele rit in deze positie te blijven zitten. Door onderuit gezakt te zitten en opzij te leunen wordt de effectiviteit van de veiligheidsgordel verminderd en wordt de kans op ernstig letsel tijdens een ongeval vergroot.
- Leid het schoudergedeelte van een heup-/schoudergordel nooit onder uw arm door of achter uw rug om. Daardoor zou u tijdens een ongeval ernstig letsel kunnen oplopen.
- Twee inzittenden mogen nooit samen dezelfde veiligheidsgordel gebruiken. Daardoor zouden ze tijdens een ongeval ernstig letsel kunnen oplopen.
- Bevestig geen accessoires aan de veiligheidsgordels. Voorzieningen ter vergroting van het comfort of om het schouderdeel van een veiligheidsgordel te verplaatsen verminderen het beschermend vermogen en vergroten de kans op ernstig letsel tijdens een ongeval.

### ► Over uw veiligheidsgordels

Wanneer u de gordel te snel afrolt, wordt deze geblokkeerd. Wanneer dit gebeurt, spant u de gordel voorzichtig aan en rolt u deze langzaam af.

Veiligheidsgordels kunnen u niet tijdens elk ongeval volledige bescherming bieden. In de meeste gevallen kunnen veiligheidsgordels het risico van ernstig letsel echter aanzienlijk verminderen.

In de meeste landen is het dragen van veiligheidsgordels verplicht. Neem de tijd om uzelf vertrouwd te maken met de wettelijke eisen van de landen waar u zult rijden.



## ■ Waarschuwinglampje veiligheidsgordel

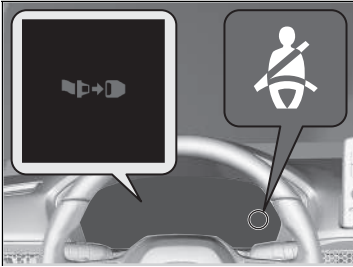

### ■ Voorstoelen

Het veiligheidsgordelsysteem heeft een controlelampje op het instrumentenpaneel om de bestuurder en/of voorpassagier eraan te herinneren de veiligheidsgordels vast te maken. Het controlelampje gaat branden als de voedingsmodus op AAN wordt gezet en een veiligheidsgordel niet vastgeklikt is.

De zoemer zal regelmatig blijven klinken en het controlelampje zal knipperen tijdens het rijden tot de veiligheidsgordel wordt vastgeklikt.

## ⌘ Waarschuwinglampje veiligheidsgordel

Het controlelampje gaat ook aan als een voorpassagier de veiligheidsgordel niet omdoet binnen zes seconden nadat het voedingsstelsel op AAN is gezet.

Wanneer de stoel van de voorpassagier onbezet is, gaat het waarschuwinglampje niet branden en klinkt de zoemer niet.

Als het waarschuwinglampje aangaat of de zoemer klinkt zonder dat er iemand in de voorpassagiersstoel zit.

Controleer of:

- Er niets zwaars op de voorpassagiersstoel is geplaatst.
- De veiligheidsgordel van de bestuurder is vastgeklikt.

Als het controlelampje niet gaat branden wanneer de passagier in de stoel zit en de veiligheidsgordel niet is vastgeklikt, is er mogelijk iets dat de werking verstoort van de detectiesensor voor inzittenden.

Controleer of:

- Er een kussen op de stoel is gelegd.
- De voorpassagier niet goed op de stoel zit.

Indien geen van deze situaties van toepassing is, laat dan uw voertuig door een dealer controleren.

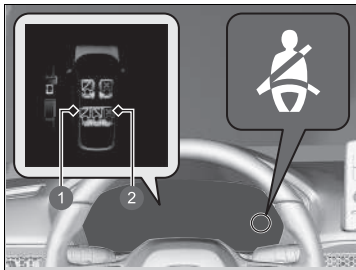

- 1 Vastgeklikt
- 2 Niet vastgeklikt

### ■ Achterstoelen

Uw voertuig controleert het gebruik van de veiligheidsgordels op de achterbank.

Een interface voor bestuurdersinformatie laat u weten wanneer een passagier de veiligheidsgordel op de achterbank niet gebruikt.

De weergave verschijnt wanneer:

- Een van de veiligheidsgordels van de achterpassagiers wordt losgemaakt wanneer de voedingsmodus op AAN wordt gezet.
- Een achterportier wordt geopend en vervolgens gesloten.
- Een achterpassagier de veiligheidsgordel heeft vastgeklikt of losgeklikt.

Het waarschuwingslampje veiligheidsgordel knippert en de zoemer klinkt wanneer een achterpassagier de veiligheidsgordel losklikt tijdens het rijden.

## ■ Automatische veiligheidsgordelspanners

De voorstoelen en buitenste zitplaatsen op de achterbank zijn uitgerust met automatische veiligheidsgordelspanners ter verbetering van de veiligheid.

De veiligheidsgordelspanners spannen automatisch de voorste veiligheidsgordels en de veiligheidsgordels van de buitenste zitplaatsen op de achterbank aan tijdens een middelzware tot zware frontale botsing, soms zelfs wanneer de botsing niet ernstig genoeg was om de voorste airbags of de knie-airbag voor de bestuurder en passagier op te blazen.

Voorstoelen

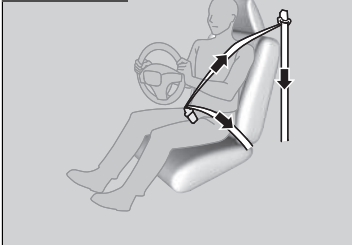

Buitenste achterstoelen

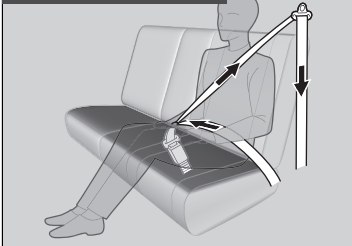

## ▣ Automatische veiligheidsgordelspanners

De veiligheidsgordelspanners kunnen slechts eenmaal worden gebruikt.

Is een veiligheidsgordelspanner geactiveerd, dan zal het SRS-controlelampje gaan branden. Laat een dealer de veiligheidsgordelspanner vervangen en het veiligheidsgordelsysteem grondig inspecteren aangezien het tijdens een volgend ongeval wellicht geen bescherming meer biedt.

Tijdens een middelzware tot zware botsing van opzij wordt de gordelspanner aan de betreffende zijde van het voertuig ook geactiveerd.

## Veiligheidsgordels vastgespen

Nadat u de voorstoel in de juiste positie hebt gezet en rechtop en zo ver mogelijk naar achteren op uw stoel hebt plaatsgenomen:

➤ **Stoelen** BLZ. 250



1. Trek de veiligheidsgordel langzaam uit.

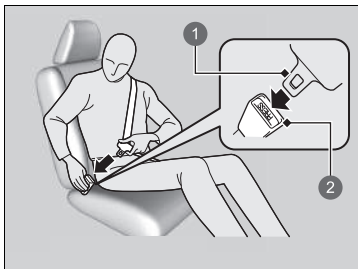

2. Steek de vergrendeltong in de gesp en trek aan de veiligheidsgordel om te controleren of de gesp stevig vergrendeld is.

▶ Controleer of de veiligheidsgordel niet verdraaid is of ergens achter blijft haken.

1 Vergrendeltong

2 Gesp

### ➤ Veiligheidsgordels vastgespen

Niemand mag plaatsnemen op een stoel met een niet werkende veiligheidsgordel of met een veiligheidsgordel die niet correct lijkt te werken. Wordt een veiligheidsgordel gebruikt die niet correct werkt dan is het risico groot dat de inzittende niet wordt beschermd. Laat een dealer de veiligheidsgordel zo snel mogelijk controleren.

Steek geen vreemde voorwerpen in de gesp of het oprolmechanisme.

Als de veiligheidsgordel in een volledig ingetrokken stand lijkt te blokkeren, trekt u de schoudergordel één keer stevig naar buiten en duwt u de gordel vervolgens weer naar binnen.

Trek de gordel vervolgens soepel uit het oprolmechanisme en klik hem vast. Als u de veiligheidsgordel niet uit een volledig ingetrokken stand los kunt maken, mag niemand op de stoel zitten en brengt u uw voertuig naar een dealer voor reparatie.

➤ **Over uw veiligheidsgordels** BLZ. 47

➤ **Inspectie van veiligheidsgordels** BLZ. 56

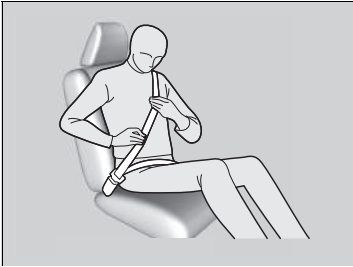

3. Plaats het heupgedeelte van de veiligheidsgordel zo laag mogelijk over uw heupen (zie afbeelding) en trek vervolgens het schoudergedeelte omhoog zodat het heupgedeelte stevig aanligt. Daardoor vangen uw stevige bekkenbotten de kracht van een aanrijding op en wordt de kans op inwendig letsel verminderd.
4. Trek indien nodig de veiligheidsgordel weer omhoog om eventuele speling te verwijderen en controleer vervolgens of de veiligheidsgordel over het midden van uw borst en over uw schouder loopt. Dit verdeelt de krachten bij een aanrijding over de stevigste botten van uw bovenlichaam.

#### Veiligheidsgordels vastgespen

### ⚠ WAARSCHUWING

Verkeerd gedragen veiligheidsgordels kunnen tijdens een ongeval ernstig of dodelijk letsel veroorzaken.

Controleer vóór het begin van de rit of de veiligheidsgordels correct gedragen worden.

Om de veiligheidsgordel te ontgrendelen, drukt u op de rode knop **PRESS** (indrukken); vervolgens geleidt u de gordel met de hand totdat deze volledig is opgerold.

Controleer bij het uitstappen of de veiligheidsgordel volledig is opgerold, zodat deze niet ingeklemd raakt tussen portier en carrosserie.

## ■ Verankeringspunt op schouderhoogte instellen

De voorstoelen zijn voorzien van instelbare verankeringspunten op schouderhoogte om deze te kunnen aanpassen aan passagiers van verschillende lengte.



1. Verplaats de verankerung omhoog of omlaag terwijl de ontgrendelingsknop wordt ingedrukt.
2. Plaats het verankeringspunt zodanig dat de gordel over het midden van uw borstkas en over uw schouders blijft lopen.

## ▣ Verankeringspunt op schouderhoogte instellen

Controleer na het afstellen of het verankeringspunt op schouderhoogte stevig vergrendeld is.

Het verankeringspunt op schouderhoogte kan op vier niveaus worden ingesteld. Maakt de veiligheidsgordel contact met uw nek, stel de hoogte dan een niveau lager af.

## ■ Advies voor zwangere vrouwen

### Mogelijke alternatieve wijze:

Als u zwanger bent, is het steeds dragen van een veiligheidsgordel de beste manier om uzelf en uw ongeboren kind tijdens het besturen van of rijden in een voertuig te beschermen. Plaats bij het omdoen van de veiligheidsgordel het schoudergedeelte over de borst en vermijd daarbij de onderbuik, en plaats het heupgedeelte zo laag mogelijk over de heupen. (Zie afbeelding.)

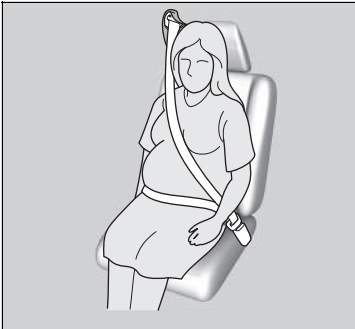

## ⌘ Advies voor zwangere vrouwen

Vraag uw arts na ieder medisch onderzoek of het nog raadzaam is een voertuig te besturen.

Om het risico van letsel voor uzelf of uw ongeboren kind als gevolg van het opblazen van een voorste airbag te verminderen dient u het volgende in acht te nemen:

- Zit tijdens het rijden rechtop en zet uw stoel zo ver mogelijk naar achteren zonder dat dit volledige controle over het voertuig belemmert.
- Wanneer u in de stoel van de voorpassagier zit, dient u deze zo ver mogelijk naar achteren te plaatsen.

## Inspectie van veiligheidsgordels

Controleer regelmatig als volgt de conditie van de veiligheidsgordels:

- Trek elke veiligheidsgordel volledig uit en controleer hem op rafels, insnijdingen, brandplekken en slijtage.
- Controleer of de vergrendelingen en gespen soepel werken en of de gordel moeiteloos wordt opgerold.
  - Indien een veiligheidsgordel niet gemakkelijk oprolt, zou reinigen het probleem kunnen oplossen. Maak enkel gebruik van een milde zeepoplossing en warm water. Gebruik geen bleekmiddelen of oplosmiddelen. Zorg ervoor dat de veiligheidsgordel volledig droog is alvorens hem te laten oprollen.

Veiligheidsgordels die niet in goede staat verkeren of niet correct werken, bieden onvoldoende bescherming en moeten zo snel mogelijk worden vervangen.

Een veiligheidsgordel die tijdens een ongeval is gedragen, biedt tijdens een volgend ongeval wellicht niet dezelfde mate van bescherming. Laat uw veiligheidsgordels na iedere botsing inspecteren door een dealer.

### ► Inspectie van veiligheidsgordels

## **WAARSCHUWING**

**Nalatigheid bij controle of onderhoud van veiligheidsgordels kan tot ernstig of dodelijk letsel leiden indien de veiligheidsgordels niet correct werken tijdens een ongeval.**

**Controleer uw veiligheidsgordels regelmatig en laat eventuele problemen zo snel mogelijk verhelpen.**

**WAARSCHUWING:** De gebruiker mag geen wijzigingen of toevoegingen aanbrengen die de werking van de afstelmechanismen van de veiligheidsgordels om speling te verwijderen, verhinderen, of het afstellen van de veiligheidsgordel om speling te verwijderen, verhinderen.

**WAARSCHUWING:** Het is noodzakelijk dat de gehele gordelconstructie wordt verwijderd na een zware botsing waarbij de gordel werd gebruikt zelfs al is de schade aan de veiligheidsgordel niet zichtbaar.

**WAARSCHUWING:** Voorkomen moet worden dat de gordel verontreinigd wordt door contact met polijstmiddelen, olie en chemicaliën, in het bijzonder accuzuur. De veiligheidsgordels kunnen op een veilige manier gereinigd worden met een milde zeepoplossing en water. De veiligheidsgordel moet worden vervangen als deze gerafeld, verontreinigd of beschadigd is.



## Bevestigingspunten

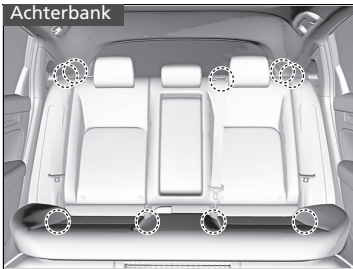
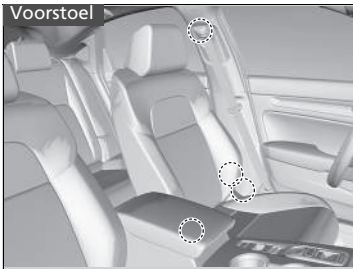

Maak bij het vervangen van de veiligheidsgordels gebruik van de bevestigingspunten zoals aangegeven in de afbeeldingen.

De voorstoel heeft een heup-/schoudergordel.

De achterbank heeft drie heup-/schoudergordels.

## Onderdelen van het airbagsysteem

De airbags voor, de knie-airbag voor de bestuurder, de knie-airbag voor de voorpassagier, de zijairbags, de centrale airbag voor en de zijgordijnairbags worden opgeblazen afhankelijk van de richting en de kracht van de botsing. Het airbagsysteem bestaat uit:

- Twee SRS-airbags vóór (SRS betekent aanvullend veiligheidssysteem). De bestuurdersairbag is opgeborgen in het midden van het stuurwiel; de airbag voor de voorpassagier is opgeborgen in het dashboard. Beide zijn met **SRS AIRBAG** gemarkeerd.
- Twee knie-airbags. De knie-airbag van de bestuurder is opgeborgen onder de stuurkolom; de knieairbag van de voorpassagier is opgeborgen onder het handschoenenkastje. Beide zijn met **SRS AIRBAG** gemarkeerd.
- Vier zijairbags, één voor de bestuurder, één voor de voorpassagier en twee voor de buitenste zitplaatsen achter. Deze airbags zijn opgeborgen in de zijkant van de rugleuning van de voorstoelen. Al deze airbags zijn gemarkeerd met **SIDE AIRBAG**.
- Twee zijgordijnairbags, één voor elke zijde van het voertuig. Deze airbags zijn opgeborgen in het plafond, boven de zijruiten van het voertuig. De voor- en achterstijlen zijn gemarkeerd met **SIDE CURTAIN AIRBAG**.
- Een centrale airbag. De airbag is opgeborgen in het midden van de rugleuning van de bestuurdersstoel. Deze is gemarkeerd met **CENTER AIRBAG**.
- Een elektronische regeleenheid die, wanneer de voedingsmodus in de stand AAN staat, voortdurend informatie bewaakt met betrekking tot de verschillende botsingssensoren, de stoel- en gespsensoren, de airbag-opblaasmechanismen, de veiligheidsgordelspanners en andere voertuiginformatie. Bij een botsing kan de eenheid dergelijke informatie vastleggen.
- Automatische veiligheidsgordelspanners voor de voorstoelen en de buitenste zitplaatsen op de achterbank.
- Botsingssensoren die een matige tot krachtige frontale botsing of botsing van opzij kunnen detecteren.
- Een controlelampje op de middenconsole dat u waarschuwt wanneer de frontairbag van de voorpassagier is uitgeschakeld.
- Een controlelampje in het instrumentenpaneel dat waarschuwt voor een mogelijk probleem met het airbagsysteem of de veiligheidsgordelspanners.

## ■ Belangrijke feiten over uw airbags

Airbags kunnen een ernstig gevaar vormen. Om hun werk goed te kunnen doen, moeten airbags met enorme kracht worden opgeblazen. Hoewel airbags dus levens kunnen sparen, kunnen ze brandwonden, kneuzingen en andere lichte verwondingen en soms zelfs dodelijke verwondingen veroorzaken, indien de inzittenden geen correcte houding aannemen en hun veiligheidsgordels niet correct dragen.

**Wat u moet doen:** Draag uw veiligheidsgordel altijd op de juiste wijze en zit rechtop en zo ver mogelijk verwijderd van het stuurwiel zonder dat dit de volledige controle over het voertuig belemmert. De voorpassagier dient zijn/haar stoel zo ver mogelijk van het dashboard af in te stellen.

Houd er echter rekening mee dat geen enkel veiligheidssysteem tijdens een ernstig ongeval alle (ook dodelijke) letsels kan voorkomen, zelfs bij correct gedragen veiligheidsgordels en opgeblazen airbags.

### **Plaats geen harde of scherpe voorwerpen tussen uzelf en een van de voorste airbags.**

Harde of scherpe voorwerpen op uw schoot dragen of rijden met een pijp of een ander scherp voorwerp in uw mond, kan letsel veroorzaken indien de voorste airbag wordt opgeblazen.

### **Bevestig of plaats geen voorwerpen op de afdekkingen van de voorste airbag, de knie-airbag voor de bestuurder en de knie-airbag voor de voorpassagier.**

Objecten op de afdekkingen die gemarkeerd zijn met **SRS AIRBAG** zouden de juiste werking van de airbags kunnen belemmeren of binnenin het voertuig geslingerd kunnen worden en iemand verwonden wanneer de airbags opgeblazen worden.

## ▣ Belangrijke feiten over uw airbags

Probeer uw airbags niet te deactiveren. Samen bieden airbags en veiligheidsgordels de beste bescherming.

Houd tijdens het rijden uw handen en armen buiten het opblaasgebied van de voorste airbag door het stuurwiel aan weerszijden vast te houden. Kruis uw arm niet over de airbagafdekking.

## Typen airbags

Uw voertuig is uitgerust met vijf typen airbags:

- **Airbags voor:** Airbags vóór de stoelen van de bestuurder en de voorpassagier.
- **Knie-airbags:** Airbags onder de stuurkolom en onder het handschoenenkastje.
- **Centrale airbags:** Airbag in het midden van de rugleuning van de bestuurdersstoel.
- **Zijairbags:** Airbags in de buitenste rugleuningen van de bestuurders- en voorpassagiersstoel en naast de buitenste zitposities op de achterbank.
- **Zijgordijnairbags:** Airbags boven de zijruiten.

De verschillende typen worden op de volgende pagina's besproken.

## Airbags voor (SRS)

De voorste SRS-airbags worden opgeblazen tijdens een matige tot krachtige frontale botsing ter bescherming van het hoofd en de borst van de bestuurder en/of de voorpassagier.

**SRS** (aanvullend veiligheidssysteem) geeft aan dat de airbags ontworpen zijn om de veiligheidsgordels aan te vullen maar niet te vervangen. Veiligheidsgordels zijn het hoofdveiligheidssysteem voor de inzittenden.

### ■ Montageplaatsen

De voorste airbags bevinden zich voor de bestuurder in het midden van het stuurwiel en voor de voorpassagier in het dashboard. Beide airbags zijn met **SRS AIRBAG** gemarkeerd.

### » Typen airbags

De airbags kunnen worden opgeblazen zodra de contactschakelaar in de stand AAN staat.

Nadat een airbag tijdens een ongeval is opgeblazen, kunt u iets zien dat op rook lijkt. Dit is afkomstig van het verbrandingsproces van het opblaas materiaal en is niet schadelijk. Mensen met luchtwegproblemen kunnen tijdelijk wat ongemak ervaren. Is dat het geval, verlaat het voertuig dan zo snel mogelijk na u ervan vergewist te hebben dat u dit veilig kunt doen.

## ■ Werking

De voorste airbags zijn ontworpen om opgeblazen te worden tijdens een matige tot krachtige frontale botsing. Wanneer het voertuig plotseling vertraagt, sturen de sensoren informatie naar de regeleenheid, die opdracht geeft om één of beide airbags op te blazen.

Een frontale botsing kan recht van voren of in een hoek tussen twee voertuigen plaatsvinden of wanneer een voertuig tegen een stilstaand voorwerp botst, bijv. een betonnen muur.

## ■ Hoe de voorste airbags werken

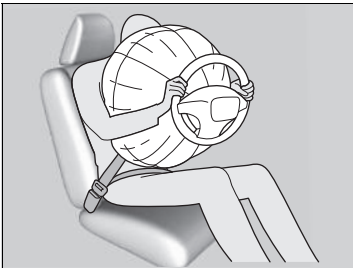

Terwijl uw veiligheidsgordel uw torso tegenhoudt, biedt de voorste airbag aanvullende bescherming voor uw hoofd en borst.

De voorste airbags lopen onmiddellijk leeg, zodat ze geen belemmering vormen voor het zicht van de bestuurder of het vermogen van de bestuurder om het voertuig te besturen en de bedieningselementen te gebruiken.

De totale tijd voor het opblazen en leeglopen is zo kort, dat de meeste inzittenden zich niet eens bewust zijn van het feit dat de airbags zijn opgeblazen, totdat ze deze voor zich zien liggen.

### ■ Wanneer de voorste airbags niet opgeblazen mogen worden

**Lichte frontale botsingen:** De voorste airbags zijn ontworpen als aanvulling op de veiligheidsgordels en helpen levens te redden. Ze zijn niet bedoeld om lichte schaafwonden of zelfs gebroken botten te voorkomen, die het gevolg kunnen zijn van een minder krachtige frontale botsing.

**Botsingen van opzij:** De voorste airbags kunnen bescherming bieden wanneer een plotselinge vertraging tot gevolg heeft dat de bestuurder of de voorpassagier plotseling voorwaarts beweegt. Zijairbags en zijgordijnairbags zijn specifiek ontworpen om de ernst van letsel te verminderen, dat het gevolg kan zijn van het plotseling opzij bewegen van de bestuurder of passagier ten gevolge van een middelzware tot zware botsing van opzij.

**Botsingen van achteren:** Hoofdsteunen en veiligheidsgordels bieden de beste bescherming tijdens een botsing van achteren. De voorste airbags kunnen geen wezenlijke bescherming bieden en zijn daarom niet zodanig ontworpen dat ze worden opgeblazen tijdens dergelijke botsingen.

**Over de kop slaan:** Veiligheidsgordels en zijgordijnairbags bieden de beste bescherming wanneer het voertuig over de kop slaat. Omdat de voorste airbags vrijwel geen enkele bescherming kunnen bieden, zijn ze niet zodanig ontworpen dat ze worden opgeblazen wanneer het voertuig over de kop slaat.

■ **Wanneer de voorste airbags worden opgeblazen bij geringe of onzichtbare schade**  
Doordat het airbagsysteem plotselinge vertragingen kan registreren, kunnen een of meer airbags als gevolg van een krachtige schok tegen de carrosserie of de wielophanging worden opgeblazen. Voorbeelden zijn over een stoeprand rijden, over de rand van een gat in het wegdek of over andere lage vaste voorwerpen, met als gevolg een plotselinge vertraging in het onderstel van het voertuig. Aangezien de schok zich onder het voertuig voordoet, is de schade wellicht niet meteen zichtbaar.

■ **Wanneer de voorste airbags niet worden opgeblazen, ook al lijkt de schade aan de buitenzijde ernstig te zijn**

Aangezien indrukbare carrosseriedelen tijdens een botsing botsenergie absorberen, is de hoeveelheid zichtbare schade niet altijd een aanwijzing voor een correcte airbagwerking. Sommige aanrijdingen kunnen tot ernstige schade leiden terwijl de airbags niet zijn opgeblazen, omdat ze niet nodig waren of geen bescherming zouden bieden indien ze zouden zijn opgeblazen.

## ■ Uitschakelingssysteem van airbag van voorpassagier

Indien het plaatsen van een naar achteren gericht kinderzitje op de stoel van de voorpassagier niet kan worden vermeden, moet u het airbagsysteem van de voorpassagier handmatig uitschakelen met de geïntegreerde sleutel.

### ■ ON/OFF-schakelaar airbag voorpassagier

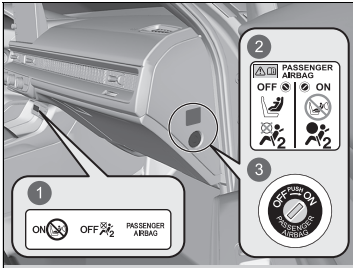

- 1 Controlelampje Airbag voorpassagier **ON/OFF**
- 2 Systemwaarschuwingsticker
- 3 **ON/OFF**-schakelaar

Wanneer de **ON/OFF**-schakelaar van de airbag van de voorpassagier in de volgende stand staat:

**OFF:** De airbag van de voorpassagier is gedeactiveerd. De airbag van de voorpassagier wordt niet opgeblazen bij een frontale botsing waarbij de airbag van de bestuurder wordt opgeblazen.

Het controlelampje voor uitgeschakelde airbag van de voorpassagier blijft ter herinnering branden.

**AAN:** De airbag van de voorpassagier is geactiveerd. Het controlelampje van de airbag van de voorpassagier gaat aan en blijft ongeveer 60 seconden branden.

## ► Uitschakelingssysteem van airbag van voorpassagier

### ⚠ WAARSCHUWING

Het airbagsysteem van de voorpassagier moet uitgeschakeld worden, wanneer het plaatsen van een naar achteren gericht kinderzitje op de stoel van de voorpassagier niet kan worden vermeden.

Als de airbag van de voorpassagier opgeblazen wordt, kan deze met zoveel kracht tegen het naar achteren gericht kinderzitje aankomen, dat de baby of peuter dodelijk of zeer ernstig letsel kan oplopen.

### ⚠ WAARSCHUWING

Zorg ervoor dat het airbagsysteem van de voorpassagier is ingeschakeld, wanneer er zich geen naar achteren gericht kinderzitje op de stoel van de voorpassagier bevindt.

Het gedeactiveerd laten van het airbagsysteem van de voorpassagier kan bij een botsing ernstig letsel of de dood tot gevolg hebben.

### ■ Het airbagsysteem van de voorpassagier deactiveren

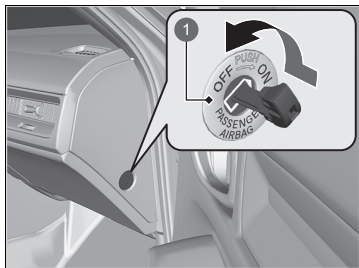

#### 1 ON/OFF-schakelaar airbag voorpassagier

1. Schakel de parkeerrem in en zet de voedingsmodus in de stand **VOERTUIG UIT**.
2. Open het portier van de voorpassagier.
3. Plaats de geïntegreerde sleutel in de **ON/OFF**-schakelaar voor de airbag van de voorpassagier.
  - De schakelaar bevindt zich in het zijpaneel van het dashboard aan de kant van de voorpassagier.
4. Draai de geïntegreerde sleutel naar **OFF** en verwijder hem uit de schakelaar.

### ■ Controlelampje uitgeschakelde airbag voorpassagier

Wanneer het airbagsysteem van de voorpassagier geactiveerd wordt, gaat het controlelampje na een paar seconden uit wanneer u de voedingsmodus op **AAN** zet.

Wanneer het airbagsysteem van de voorpassagier gedeactiveerd wordt, blijft het controlelampje aan of gaat het tijdelijk uit en weer aan.

### ►► Het airbagsysteem van de voorpassagier deactiveren

#### ATTENTIE

- Gebruik de geïntegreerde sleutel van het voertuig om de **ON/OFF**-schakelaar voor de airbag van de voorpassagier te verdraaien. Bij gebruik van een andere sleutel kan de schakelaar schade oplopen of het airbagsysteem van de voorpassagier niet correct werken.
- Sluit het portier niet of belast de geïntegreerde sleutel niet met extra gewicht terwijl de sleutel in de **ON/OFF**-schakelaar voor de airbag van de voorpassagier is geplaatst. De schakelaar of de sleutel kan beschadigd raken.

We adviseren u met klem om een naar achteren gericht kinderzitje niet op de stoel van de voorpassagier te bevestigen.

#### ►► Baby's en peuters beschermen BLZ. 86

Het is uw verantwoordelijkheid de instelling van het airbagsysteem van de voorpassagier te wijzigen in **OFF** wanneer u een naar achteren gericht kinderzitje op de stoel van de voorpassagier plaatst.

Schakel het systeem opnieuw in wanneer er geen naar achteren gericht kinderzitje op de stoel van de voorpassagier wordt gebruikt.



### ■ Sticker uitschakelingssysteem van airbag voorpassagier

De sticker bevindt zich in het zijpaneel van het instrumentenpaneel aan de kant van de voorpassagier.



- 1 Kind in een naar achteren gericht kinderzitje: Mag voorin zitten als dat niet anders kan
- 2 Mag niet voorin zitten
- 3 De airbag van de voorpassagier is: Actief
- 4 Inactief

## Knie-airbags

De SRS-knie-airbags worden opgeblazen bij een middelzware tot zware frontale botsing om de bestuurder en of voorpassagier in de juiste positie te helpen houden en ervoor te zorgen dat de andere veiligheidsvoorzieningen van het voertuig maximale bescherming bieden.

**SRS** (aanvullend veiligheidssysteem) geeft aan dat de airbag is ontworpen om de veiligheidsgordels aan te vullen maar niet te vervangen. Veiligheidsgordels zijn het hoofdveiligheidssysteem voor de inzittenden.

### ■ Montageplaatsen

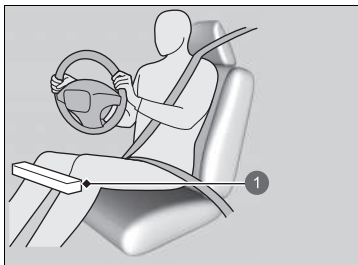

- ① Plaats van de knie-airbag voor de bestuurder

De knie-airbag voor de bestuurder en die voor de voorpassagier bevinden zich respectievelijk onder de stuurkolom en onder het handschoenenkastje.

Beide zijn met **SRS AIRBAG** gemarkeerd.

### ✘ Knie-airbags

Bevestig geen accessoires op of vlakbij een knie-airbag aangezien deze de juiste werking van de airbag belemmeren, of zelfs iemand kunnen verwonden als de airbag wordt opgeblazen.

De bestuurder en de voorpassagier mogen geen voorwerpen onder de stoel of achter hun voeten opbergen. Deze voorwerpen kunnen de juiste werking van de airbag bij een middelzware tot zware frontale botsing belemmeren en onvoldoende bescherming tot gevolg hebben.

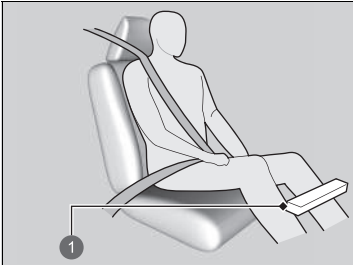

1 Plaats van knie-airbag aan passagierszijde

## ■ Werking

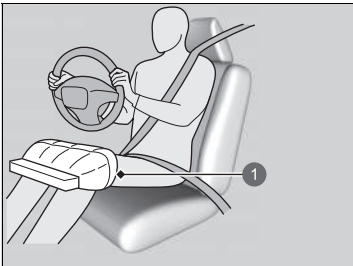

1 Opgeblazen knie-airbag voor bestuurder

De knie-airbag van de bestuurder en de voorpassagier worden tegelijkertijd opgeblazen met respectievelijk de airbag van de bestuurder en die van de voorpassagier.

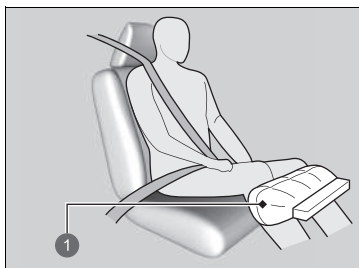

1 Opgeblazen knie-airbag voor passagier

**■ Wanneer de knie-airbags worden opgeblazen bij geringe of onzichtbare schade**

Doordat het airbagsysteem plotselinge vertragingen kan registreren, kunnen een of meer airbags als gevolg van een krachtige schok tegen de carrosserie of de wielophanging worden opgeblazen.

Voorbeelden zijn over een stoeprand rijden, over de rand van een gat in het wegdek of over andere lage vaste voorwerpen, met als gevolg een plotselinge vertraging in het onderstel van het voertuig. Aangezien de schok zich onder het voertuig voordoet, is de schade wellicht niet meteen zichtbaar.

**■ Wanneer de knie-airbags mogelijk niet worden opgeblazen, ook al lijkt de schade aan de buitenzijde ernstig te zijn**

Aangezien indrukbare carrosseriedelen tijdens een botsing botsenergie absorberen, is de hoeveelheid zichtbare schade niet altijd een aanwijzing voor een correcte airbagwerking.

Sommige aanrijdingen kunnen tot ernstige schade leiden terwijl de airbags niet zijn opgeblazen, omdat ze niet nodig waren of geen bescherming zouden bieden indien ze zouden zijn opgeblazen.

## Centrale airbag

De centrale airbag beschermt het hoofd van de bestuurder en voorpassagier tijdens een middelzware tot zware botsing van opzij.

### Montageplaats

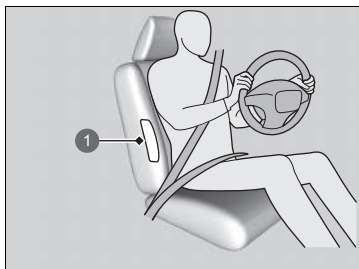

1 Plaats van centrale airbag

De centrale airbag bevindt zich in het midden van de rugleuning van de bestuurdersstoel.

Deze is gemarkeerd met **CENTERAIRBAG**.

### Werking

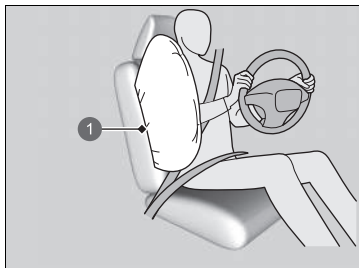

1 Centrale airbag

### Centrale airbag

Zorg ervoor dat u en uw passagier voorin altijd rechtop zitten. Leunen tot in het gebied van de centrale airbag kan verhinderen dat de airbag goed wordt opgeblazen en vergroot het risico van ernstig letsel.

Bevestig geen accessoires op of dicht bij de centrale airbag. Deze kunnen de correcte werking van de airbag belemmeren, of kunnen iemand verwonden tijdens het opblazen van de airbag.

Open het deksel van het opbergvak in de console niet tijdens het rijden.

Bedek of vervang de afdekking van de rugleuning van de bestuurdersstoel niet zonder een dealer te raadplegen. Indien de afdekkingen van de rugleuning van de bestuurdersstoel verkeerd worden vervangen of worden afgedekt, kan dit tot gevolg hebben dat de centrale airbag niet correct wordt opgeblazen tijdens een botsing van opzij.

**■ Wanneer de centrale airbag wordt opgeblazen bij geringe of onzichtbare schade**

Doordat het airbagsysteem plotselinge versnellingen kan registreren, kan de centrale airbag als gevolg van een krachtige schok tegen de carrosserie of de wielophanging worden opgeblazen. In dergelijke gevallen kan er weinig of geen schade zijn, maar de zijdelingse botsingssensoren hebben wel een botsing geregistreerd, die krachtig genoeg was om de airbag op te blazen.

**■ Wanneer de centrale airbag niet wordt opgeblazen, ook al lijkt de zichtbare schade ernstig te zijn**

Het is mogelijk dat de centrale airbag niet wordt opgeblazen tijdens een botsing die in schijnbaar ernstige schade heeft geresulteerd. Dit kan gebeuren wanneer de plaats van de impact de uiterste voor- of achterzijde van het voertuig was of wanneer de indrukbare carrosseriedelen het grootste deel van de botsenergie hebben geabsorbeerd. In beide gevallen zou de centrale airbag niet nodig zijn geweest en evenmin zou deze na opblazen bescherming geboden hebben.

## Zijairbags

De zijairbags beschermen het bovenlichaam en het bekken van de bestuurder of voorpassagier of inzittende op een buitenste achterstoel tijdens een middelzware tot zware botsing van opzij.

### Montageplaatsen

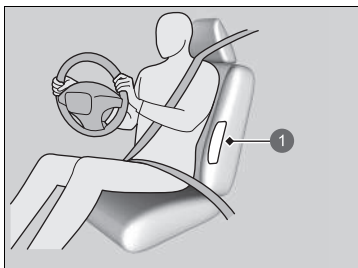

1 Plaats van zijairbags

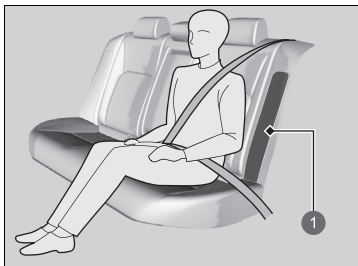

1 Plaats van zijairbags

De zijairbags bevinden zich in de buitenrand van de rugleuning van de bestuurders- en passagiersstoel en naast de buitenste zitposities van de achterbank.

Elk van deze airbags is gemarkeerd met **SIDE AIRBAG**.

### ⌘ Zijairbags

Bevestig geen accessoires aan of vlakbij de zijairbags. Ze kunnen de correcte werking van de airbags belemmeren of kunnen iemand verwonden tijdens het opblazen van de airbags.



## ■ Werking

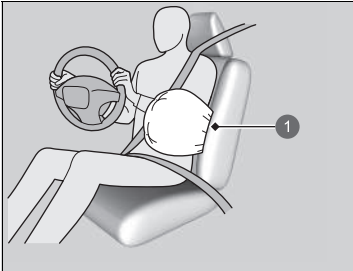

1 Opgeblazen zijairbag

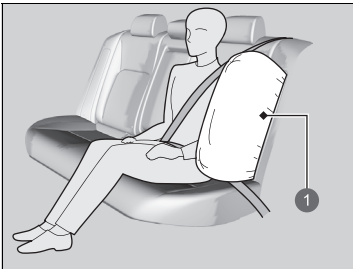

1 Opgeblazen zijairbag

Wanneer de sensoren een middelzware tot zware botsing van opzij registreren, geeft de regeleenheid opdracht om de zijairbag aan de zijde van de botsing onmiddellijk op te blazen.

## ▣ Zijairbags

Bedek of vervang de afdekkingen van de rugleuningen van de voorstoelen niet zonder een dealer te raadplegen.

De afdekkingen van de rugleuningen van de voorstoelen verkeerd vervangen of bedekken, kan ervoor zorgen dat de zijairbags niet correct opgeblazen worden tijdens een botsing van opzij.

Laat de voorpassagier niet zijwaarts leunen met zijn of haar hoofd in het pad van de opblazing van de zijairbag.

Een zijairbag die opgeblazen wordt, kan met grote kracht aankomen en de passagier ernstig verwonden.

■ **Wanneer een zijairbag wordt opgeblazen bij geringe of onzichtbare schade**

Doordat het airbagsysteem plotselinge versnellingen kan registreren, kan een zijairbag als gevolg van een krachtige schok tegen de carrosserie of de wielophanging worden opgeblazen. In dergelijke gevallen kan er weinig of geen schade zijn, maar de zijdelingse botsingssensoren hebben wel een botsing geregistreerd, die krachtig genoeg was om de airbag op te blazen.

■ **Wanneer een zijairbag niet wordt opgeblazen, ook al lijkt de zichtbare schade ernstig te zijn**

Het is mogelijk dat een zijairbag niet wordt opgeblazen tijdens een botsing die in zichtbaar ernstige schade heeft geresulteerd. Dit kan gebeuren wanneer de plaats van de impact de uiterste voor- of achterzijde van het voertuig was of wanneer de indrukbare carrosseriedelen het grootste deel van de botsenergie hebben geabsorbeerd. In beide gevallen zou de zijairbag niet nodig zijn geweest en evenmin zou deze na opblazen voldoende bescherming geboden hebben.

## Zijgordijnairbags

De zijgordijnairbags beschermen het hoofd van de bestuurder en dat van de passagiers op de buitenste zitplaatsen tijdens een middelzware tot zware botsing van opzij.

### Montageplaatsen

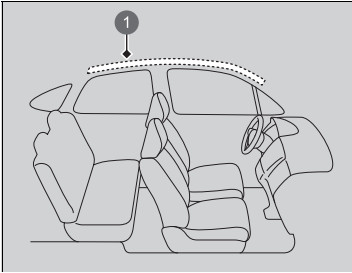

1 Plaats van zijgordijnairbags

De zijgordijnairbags bevinden zich in het plafond boven de zijruiten aan beide zijden van het voertuig.

### ⚠Zijgordijnairbags

De zijgordijnairbags zijn het meest effectief wanneer de inzittenden hun veiligheidsgordel correct dragen en rechtop en zo ver mogelijk naar achteren op hun stoel zitten.

Bevestig geen voorwerpen op de zijruiten of dakstijlen omdat deze de juiste werking van de zijgordijnairbags kunnen belemmeren.

Plaats geen klerhanger of harde voorwerpen aan een jashaakje. Dit kan leiden tot verwondingen als de zijgordijnairbag wordt opgeblazen.

## ■ Werking

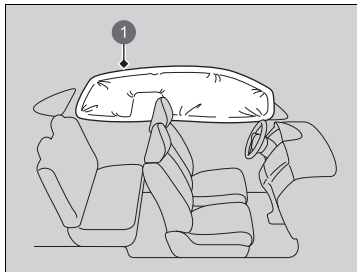

De zijgordijnairbag is zodanig ontworpen dat deze wordt opgeblazen tijdens middelzware tot zware botsingen van opzij.

① Opgeblazen zijgordijnairbag

### ■ Wanneer de zijgordijnairbags worden opgeblazen in een frontale botsing

Een of beide zijgordijnairbags kunnen ook worden opgeblazen in een matige tot krachtige frontale botsing die onder een hoek plaatsvindt.

## Controlelampjes van airbagsysteem

Als zich een probleem in het airbagsysteem voordoet, gaat het SRS-controlelampje aan en verschijnt een bericht op de interface voor bestuurdersinformatie.

### ■ Controlelampje aanvullend veiligheidssysteem (SRS)

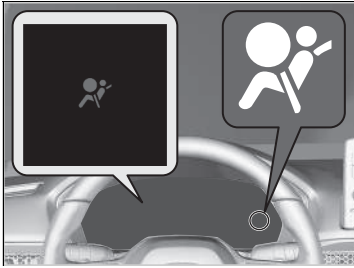

#### ■ Wanneer de voedingsmodus in de stand AAN staat

Het controlelampje gaat gedurende enkele seconden branden en gaat daarna weer uit. Dit geeft aan dat het systeem correct werkt.

Gaat het controlelampje op enig ander moment aan of gaat het helemaal niet aan, laat dan het systeem zo snel mogelijk door een dealer controleren. Doet u dit niet, dan is het mogelijk dat uw airbags en veiligheidsgordelspanners niet correct werken tijdens een ongeval.

### ⊠ Controlelampje aanvullend veiligheidssysteem (SRS)

## ⚠ WAARSCHUWING

Wordt het SRS-controlelampje genegeerd, dan kan dat resulteren in ernstig of dodelijk letsel, indien de airbagsystemen of de veiligheidsgordelspanners niet correct werken.

Laat het voertuig zo snel mogelijk door een dealer controleren, indien het SRS-controlelampje u waarschuwt voor een mogelijk probleem.

## ■ Controlelampje uitgeschakelde airbag voorpassagier

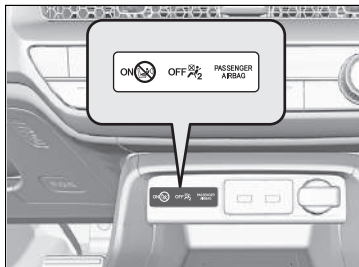

### ■ Wanneer het uitschakelingscontrolelampje passagiersairbag gaat branden

Het controlelampje blijft branden zolang het airbagsysteem van de voorpassagier gedeactiveerd is.

Schakel het systeem handmatig opnieuw in wanneer er geen naar achteren gericht kinderzitje op de stoel van de voorpassagier wordt gebruikt. Het controlelampje zou uit moeten gaan.

## ► Controlelampje aanvullend veiligheidssysteem (SRS)

### ⚠ WAARSCHUWING

Verwijder het naar achteren gerichte kinderzitje onmiddellijk van de stoel van de voorpassagier, indien het SRS-controlelampje gaat branden. Zelfs als de airbag van de voorpassagier is gedeactiveerd, mag u het SRS-controlelampje niet negeren.

Het SRS-systeem zou defect kunnen zijn, hetgeen de airbag van de voorpassagier kan activeren en ernstig of dodelijk letsel kan veroorzaken.

## Airbagverzorging

Het zelf uitvoeren van het onderhoud of de vervanging van onderdelen van het airbagsysteem wordt afgeraden en zou ook niet nodig moeten zijn. U dient het voertuig echter wel te laten inspecteren door een dealer in de volgende situaties:

### ■ Wanneer de airbags zijn opgeblazen

Is een airbag opgeblazen, dan moeten de regeleenheid en andere bijbehorende onderdelen worden vervangen. Is een automatische veiligheidsgordelspanner geactiveerd, dan moet ook deze worden vervangen.

### ■ Wanneer het voertuig bij een middelzware tot zware botsing is betrokken geweest

Zelfs indien de airbags niet zijn opgeblazen, dient u uw dealer toch het volgende te laten inspecteren: de veiligheidsgordelspanners voor de voorstoelen en de buitenste zitplaatsen op de achterbank en elke veiligheidsgordel die is gedragen tijdens het ongeval.

#### ⚠ Airbagverzorging

Het verwijderen van airbagonderdelen van het voertuig is verboden.

Schakel in geval van een storing, uitval of activering van de airbag/veiligheidsgordelspanner de hulp in van gekwalificeerd personeel.

Wij raden het gebruik van hergebruikte onderdelen van airbagsystemen af, inclusief de airbag, spanners, sensoren en regeleenheid.

## Over het pop-upmotorkapsysteem

Het pop-upmotorkapsysteem is ontworpen om mogelijk hoofdletsel van een voetganger als gevolg van een frontale botsing met uw voertuig te beperken.

### Het systeem wordt ingeschakeld wanneer

U met uw voertuig een voetganger of een ander voorwerp raakt met gemiddelde of hogere snelheid.

### Hoe het systeem werkt

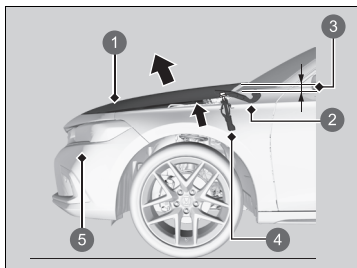

- 1 Motorkap
- 2 Scharnier
- 3 Komt circa 100 mm omhoog
- 4 Onderdeel van voedingseenheid
- 5 Voetgangerimpactsensoren

Wanneer de voetgangerimpactsensoren een impact met een bepaalde kracht detecteren, wordt het pop-upmotorkapsysteem geactiveerd en komt de achterkant van de motorkap omhoog.

De verhoogde motorkap kan helpen om het hoofdletsel bij voetgangers te beperken.

De voedingseenheden bevinden zich aan de voorzijde in het voertuig bij de scharnieren.

### Over het pop-upmotorkapsysteem

## ⚠ WAARSCHUWING

Nadat het actieve pop-upmotorkapsysteem is geactiveerd, worden de onderdelen van de voedingseenheid zeer heet en kunnen ze brandwonden veroorzaken. Raak de onderdelen van de voedingseenheid niet aan totdat ze zijn afgekoeld.

### ATTENTIE

Maak de motorkap niet open nadat het pop-upmotorkapsysteem is geactiveerd. Controleer na het activeren van het systeem of de verhoogde motorkap geen belemmering vormt voor het zicht van de bestuurder en rij langzaam en voorzichtig.

Als de motorkap niet volledig is gesloten, werkt het systeem mogelijk niet naar behoren. Controleer voordat u gaat rijden of de motorkap volledig gesloten is.



Het systeem kan ook onder de volgende omstandigheden worden geactiveerd.

- Een zware impact aan de onderkant van uw voertuig.
- Met hoge snelheid over verkeersdrempels of over een diepe kuil rijden.
- Wanneer er voorwerpen in contact komen met de voetgangerimpactsensoren.

Het systeem wordt mogelijk niet geactiveerd wanneer uw voertuig:

- Wordt geraakt vanaf de achterzijde of de zijkant.
- Kantelt of omrolt.
- Een voetganger onder een bepaalde hoek raakt.

Andere factoren, zoals waar, onder welke hoek of met welke rijsnelheid de botsing plaatsvindt, kunnen voorkomen dat het pop-upmotorkapsysteem wordt geactiveerd.

#### Over het pop-upmotorkapsysteem

Om te zorgen dat het pop-upmotorkapsysteem goed werkt:

- Gebruik altijd banden met dezelfde maat als de originele banden. Wanneer u banden met een andere maat gebruikt, kan het systeem de rijsnelheid mogelijk niet correct meten.
- Oefen nooit kracht uit op de voedingseenheid van het systeem. Deze kan beschadigd raken wanneer u de motorkap met kracht sluit.
- Stoot niet tegen de voetgangerimpactsensoren in de voorbumper.

De sticker van het pop-upmotorkapsysteem bevindt zich onder de motorkap:

► **Plaatsen van stickers** BLZ. 110

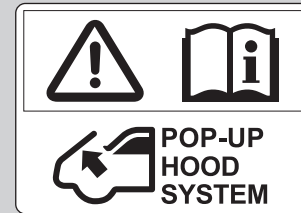

## ■ Waarschuwingsbericht voor pop-upmotorkap



### ■ Wanneer de voedingsmodus in de stand AAN staat

Er wordt een waarschuwingsbericht weergegeven op de interface voor bestuurdersinformatie wanneer er mogelijk sprake is van een probleem met het pop-upmotorkapsysteem.

## Onderhoud van het pop-upmotorkapsysteem

Het zelf uitvoeren van het onderhoud of de vervanging van onderdelen van het pop-upmotorkapsysteem wordt afgeraden en zou ook niet nodig moeten zijn.

Wanneer het pop-upmotorkapsysteem echter een keer is geactiveerd, moeten de regeleenheid en andere bijbehorende onderdelen door een dealer worden vervangen.

## ⚠ Waarschuwingsbericht voor pop-upmotorkap

### **WAARSCHUWING**

Wanneer u het bericht voor de pop-upmotorkap negeert, kan dit leiden tot een storing van de pop-upmotorkap. Dit kan ernstig of dodelijk letsel tot gevolg hebben bij een botsing met een voetganger.

Wanneer het bericht voor de pop-upmotorkap wordt weergegeven, laat dan uw voertuig zo snel mogelijk door een dealer controleren.

## ⚠ Onderhoud van het pop-upmotorkapsysteem

Als de voorbumper beschadigd is, laat het voertuig dan door een dealer controleren, zelfs als het pop-upmotorkapsysteem niet werd geactiveerd.

## Kinderen in het voertuig beschermen

Elk jaar raakt een groot aantal kinderen gewond of komt om het leven in ongevallen met voertuigen, omdat ze niet of niet correct aangegepspt zijn. Voertuigongevallen zijn zelfs de eerste oorzaak voor het overlijden van kinderen jonger dan 12 jaar.

Om het aantal doden en de hoeveelheid letsel onder kinderen te reduceren is het noodzakelijk baby's, peuters en grotere kinderen correct vast te gespen wanneer die in een voertuig zitten.

### ⊗ Kinderen in het voertuig beschermen

Zonneklep voorpassagier

## ⚠ WAARSCHUWING



Gebruik **NOOIT** een naar achteren gericht kinderzitje op een stoel die aan de voorzijde wordt beveiligd door een **ACTIEVE AIRBAG**, het **KIND** kan **DODELIJK** of **ERNSTIG LETSEL** oplopen.

## ⚠ WAARSCHUWING

Kinderen die niet of niet correct zijn vastgegespt, kunnen ernstig of dodelijk letsel oplopen tijdens een ongeval.

Kinderen die te klein zijn voor een veiligheidsgordel moeten correct worden vastgegespt in een kinderzitje (met eigen gordelsysteem). Grotere kinderen dienen correct te worden vastgegespt met een veiligheidsgordel, indien nodig gecombineerd met een zitverhoger.

**Kinderen dienen correct vastgegespt op een achterbank te zitten.** De redenen hiervoor zijn:

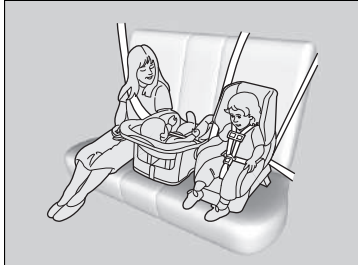

- Een voorste airbag die wordt opgeblazen kan een kind dat op de voorstoel zit, verwonden of doden.
- Een kind op de voorstoel vormt een ernstige belemmering bij het veilig besturen van het voertuig.
- Uit statistieken blijkt dat kinderen, ongeacht hun lengte en leeftijd, veiliger zijn wanneer ze correct aangesept op de achterbank zitten.

#### ► Kinderen in het voertuig beschermen

In veel landen is het wettelijk verplicht alle kinderen van 12 jaar en jonger en die kleiner zijn dan 150 cm correct vast te gespen op de achterbank.

In veel landen is het verplicht een officieel goedgekeurd en geschikt kinderzitje te gebruiken om een kind op een passagiersstoel te vervoeren. Controleer de wettelijke vereisten in uw land.

Wij bevelen aan een kinderzitje te gebruiken dat voldoet aan VN-voorschrift nr. 44 of nr. 129 of de voorschriften van de betrokken landen.

► **Kinderzitje kiezen** BLZ. 89

- Houd nooit een kind op schoot, omdat het onmogelijk is het kind tijdens een botsing te beschermen.
- Draag nooit een veiligheidsgordel rondom uzelf en een kind dat op uw schoot zit. Tijdens een ongeval zou het kind door de druk van de veiligheidsgordel ernstig of dodelijk letsel kunnen oplopen.
- Twee kinderen mogen nooit samen dezelfde veiligheidsgordel gebruiken. Beide kinderen kunnen tijdens een ongeval zeer ernstig letsel oplopen.
- Kinderen die te klein zijn om veiligheidsgordels te dragen moeten correct vastgegespt zijn in een goedgekeurd kinderzitje (met eigen gordelsysteem), dat stevig in het voertuig bevestigd is door middel van de veiligheidsgordel of het verankeringsstelsel van het kinderzitje.
- Laat kinderen nooit de portieren, de ruiten of de stoelverstelling bedienen.
- Laat kinderen nooit zonder toezicht in het voertuig achter, met name niet in warm weer, wanneer het interieur van het voertuig zo sterk kan opwarmen dat ze dodelijk letsel oplopen. Bovendien kunnen ze bedieningselementen van het voertuig activeren, waardoor het voertuig onverwacht in beweging zou kunnen komen.

#### ► Kinderen in het voertuig beschermen

**WAARSCHUWING:** Gebruik de vergrendelingsknop voor de elektrisch bediende ruiten om te voorkomen dat kinderen de ruiten openen. Het gebruik van deze functie zal voorkomen dat kinderen met de ruiten spelen, wat hen aan risico's zou kunnen blootstellen of de bestuurder zou kunnen afleiden.

► **Elektrisch bediende ruiten openen/sluiten**  
BLZ. 217

**WAARSCHUWING:** Neem altijd de contactsleutel mee wanneer het voertuig alleen of met andere inzittenden wordt achtergelaten.

Om u te herinneren aan het risico van de airbag van de voorpassagier en de veiligheid van kinderen, is uw voertuig voorzien van de waarschuwingstickers op de zonneklep aan de passagierszijde.

Lees de instructies op deze sticker aandachtig door en volg ze op.

► **Veiligheidsstickers** BLZ. 110

## Veiligheid van baby's en kleine kinderen

### ■ Baby's en peuters beschermen

Een baby of peuter dient correct vastgegespt in een naar achteren gericht kinderzitje te worden geplaatst, totdat het de gewichts- of lengtelimiet van de fabrikant van het kinderzitje heeft bereikt.

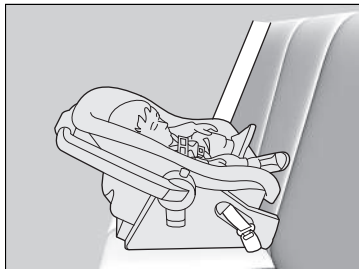

#### ■ Een naar achteren gericht kinderzitje bevestigen

Kinderzitjes moeten op de achterbank worden bevestigd.

- We adviseren om het kinderzitje direct achter de stoel van de voorpassagier te plaatsen, de stoel zo ver mogelijk naar voren te verplaatsen en de stoel onbezet te houden.
- Zorg ervoor dat er geen contact is tussen het kinderzitje en de stoel ervoor.

U kunt ook een kleiner, naar achteren gericht kinderzitje aanschaffen.

### ►► Baby's en peuters beschermen

## ⚠ WAARSCHUWING

Wanneer u een naar achteren gericht kinderzitje op de voorstoel bevestigt, kan dit bij het kind tijdens het opblazen van de voorste passagiersairbag ernstig of dodelijk letsel veroorzaken.

**Bevestig een naar achteren gericht kinderzitje altijd op de achterbank en niet op de voorstoel.**

Veel experts adviseren het gebruik van een naar achteren gericht kinderzitje tot een leeftijd van twee jaar, indien de lengte en het gewicht van het kind geschikt zijn voor een naar achteren gericht kinderzitje.

Een naar achteren gericht kinderzitje dat correct is bevestigd, kan hinderen bij het volledig naar achteren verschuiven van de bestuurdersstoel of de stoel van de voorpassagier of bij het in de gewenste positie vergrendelen van de rugleuning.

#### ►► Baby's en peuters beschermen

Naar achteren gerichte kinderzitjes mogen nooit in de rijrichting worden bevestigd.

Raadpleeg altijd de instructies van de fabrikant van het kinderzitje voor de juiste bevestiging.

Indien de airbag van de voorpassagier wordt opgeblazen, kan deze met grote kracht tegen het naar achteren gerichte kinderzitje aankomen. Het zitje kan hierdoor losraken of aanstoten waardoor het kind ernstig letsel kan oplopen.

Indien het plaatsen van een naar achteren gericht kinderzitje op de stoel van de voorpassagier niet kan worden vermeden, moet u het airbagsysteem van de voorpassagier handmatig uitschakelen.

#### ► Uitschakelingsstelsel van airbag van voorpassagier BLZ. 63

## ■ Kleinere kinderen beschermen

Als een kind de gewichts- en lengtebeperkingen van een naar achteren gericht kinderzitje overschrijdt, moet het kind correct vastgegespt worden in een stevig vastgezet naar voren gericht kinderzitje tot het kind de gewichts- en lengtebeperkingen van het naar voren gerichte kinderzitje overschrijdt.

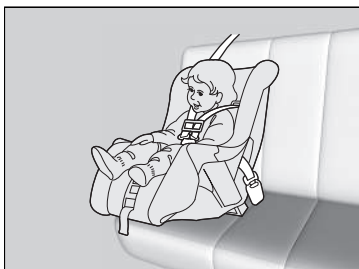

### ■ Naar voren gericht kinderzitje bevestigen

We adviseren u met klem een naar voren gericht kinderzitje op de achterbank te bevestigen.

Een naar voren gericht kinderzitje op de voorstoel bevestigen kan gevaarlijk zijn. De achterbank is de veiligste plaats voor een kind.

## ⊠ Kleinere kinderen beschermen

### ⚠ WAARSCHUWING

Wanneer u een naar voren gericht kinderzitje op de voorstoel bevestigt, kan dit bij het kind tijdens een ongeval ernstig of dodelijk letsel veroorzaken.

Indien u een naar voren gericht kinderzitje op de voorstoel moet bevestigen, schuift u de voorstoel zo ver mogelijk naar achteren en gespt u het kind op de juiste wijze vast.

Informeer naar de wettelijke regels en voorschriften voor het gebruik van kinderzitjes in het land waar u rijdt en volg de instructies van de fabrikant van het kinderzitje nauwkeurig op.



## ■ Kinderzitje kiezen

Sommige kinderzitjes zijn compatibel met lage bevestigingspunten. Sommige hebben een starre bevestiging, terwijl andere een flexibele bevestiging hebben. Beide typen zijn even eenvoudig in het gebruik. Sommige bestaande en tweedehandse kinderzitjes kunnen enkel via de veiligheidsgordel bevestigd worden. Welk type u ook kiest, volg altijd de gebruiks- en onderhoudsinstructies van de fabrikant van het kinderzitje op, waarbij inbegrepen aanbevelingen met betrekking tot de levensduur van het kinderzitje, evenals de instructies in deze handleiding. Een correcte bevestiging is belangrijk voor het maximaliseren van de veiligheid van uw kind.

Het flexibele type is misschien niet beschikbaar in uw land.

Op zitplaatsen en in voertuigen zonder lage bevestigingspunten kunt u het kinderzitje bevestigen door gebruik te maken van de veiligheidsgordel en een bovenband voor toegevoegde veiligheid. Dit omdat alle kinderzitjes moeten worden bevestigd met de veiligheidsgordel wanneer het lage verankeringsysteem niet wordt gebruikt. Bovendien kan de fabrikant van het kinderzitje het gebruik van een veiligheidsgordel aanraden om een ISOFIX-gordelsysteem te bevestigen, zodra het kind een specifiek gewicht bereikt heeft. Lees de instructies in de handleiding van het kinderzitje voor een correcte bevestiging.

### ■ Belangrijke overweging bij het kiezen van een kinderzitje

Zorg ervoor dat het kinderzitje aan de volgende drie eisen voldoet:

- Het kinderzitje is het juiste type en de juiste maat voor het kind.
- Het kinderzitje is het juiste type voor de zitplaats waarop het bevestigd wordt.
- Het kinderzitje is in overeenstemming met de veiligheidsnormen. Wij bevelen aan een kinderzitje te gebruiken dat voldoet aan VN-voorschrift nr. 44 of nr. 129 of de voorschriften van de betrokken landen. Zoek naar de goedkeuringsmarkering op het systeem en naar de verklaring van overeenstemming van de fabrikant op de doos.

## ☒ Kinderzitje kiezen

Installatie van een voor lage verankerung geschikt kinderzitje is eenvoudig.

Voor lage verankerung geschikte kinderzitjes zijn ontwikkeld om het bevestigen te vereenvoudigen en letsel ten gevolge van onjuiste bevestiging te verminderen.

### ■ Normen voor kinderzitjes

Als een kinderzitje (of het nu een kinderzitje is van het type i-Size/ISOFIX of een kinderzitje dat is uitgerust met een veiligheidsgordel) voldoet aan het relevante VN-voorschrift, is het voorzien van een goedkeuringslabel zoals hiernaast weergegeven. Controleer, voordat u een kinderzitje koopt of gebruikt, het goedkeuringslabel en verzeker u ervan dat het geschikt is voor uw voertuig en het kind en dat het voldoet aan het relevante VN-voorschrift.

### ► Kinderzitje kiezen

Voorbeeld van goedkeuringslabel VN-voorschrift nr. 44

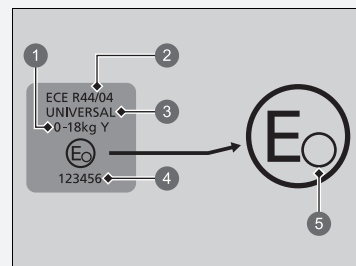

- 1 "Gewichtsgroep"
- 2 Voorschriftnummer
- 3 Categorie
- 4 Goedkeuringsnummer
- 5 Landcode

### ►► Kinderzitje kiezen

Voorbeeld van goedkeuringslabel VN-voorschrift nr. 129

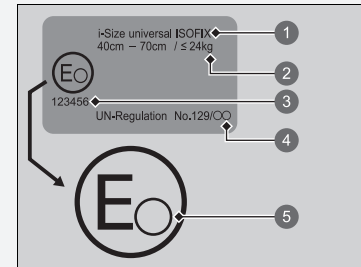

- 1 Categorie
- 2 Grootte- en gewichtsaanduiding
- 3 Goedkeuringsnummer
- 4 Voorschriftnummer
- 5 Landcode

## Montagelocaties voor kinderzitjes

Type met stuur links

Passagiersairbag ingeschakeld

Passagiersairbag uitgeschakeld

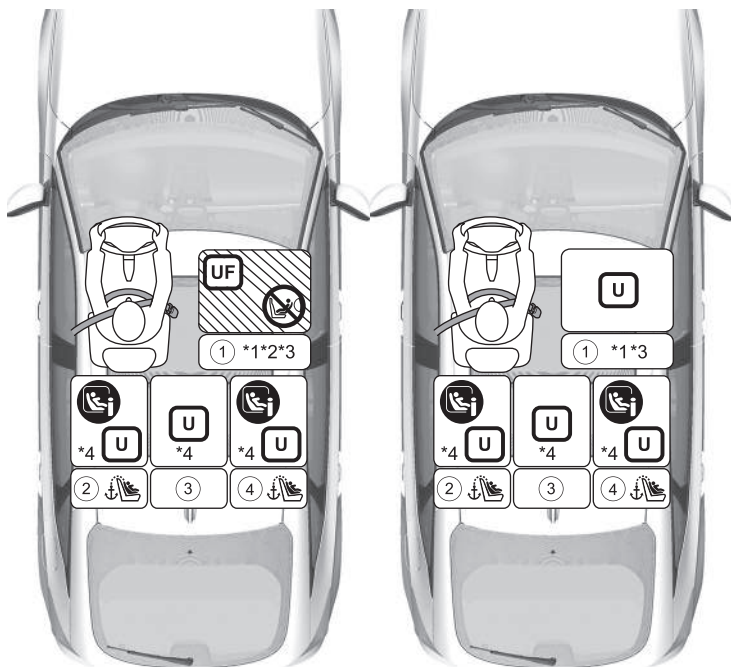

	Geschikt voor universele kinderzitjes die worden geïnstalleerd met de veiligheidsgordel.
	Geschikt voor universele kinderzitjes waarbij het kind naar voren kijkt en die worden geïnstalleerd met de veiligheidsgordel.
	Geschikt voor i-Size- en ISOFIX-kinderzitjes.
	Alleen geschikt voor naar voren gerichte kinderzitjes.
	Gebruik nooit een naar achteren gericht kinderzitje.
	Zitplaats uitgerust met verankeringspunten voor bovenband.

- \*1 Zet bij het aanbrengen van een kinderzitje de stoelschuifschakelaar in de achterste stand. Als het kinderzitje tegen de hoofdsteun komt en het niet stabiel kan worden vastgezet, zet dan de hoofdsteun in de hoogste stand. Als het kinderzitje zelfs na het omhoog zetten nog tegen de hoofdsteun komt, verwijder dan de hoofdsteun. De verwijderde hoofdsteun moet in de bagageruimte worden opgeborgen, zodat deze niet door het interieur vliegt bij plotseling remmen of een botsing.
- \*2 Alleen naar voren gerichte kinderzitjes mogen worden gemonteerd wanneer de airbag van de voorpassagier is ingeschakeld.
- \*3 Voor het monteren van de universele kinderzitjes met riembevestiging zet u de rugleuning in de voorste vergrendelstand.
- \*4 Als het kinderzitje tegen de hoofdsteun komt en het niet stabiel kan worden vastgezet, zet dan de hoofdsteun in de hoogste stand, als deze verstelbaar is.
- Kinderzitjes met een steunpoot kunnen ook worden gemonteerd op zitplaatsen waar i-Size-kinderzitjes niet kunnen worden gemonteerd. De middelste zitplaats mag echter niet worden gebruikt.
  - De genoemde kinderzitjes (CRS) zijn overeenkomstig de aanbevelingen van Honda op de datum van publicatie. Neem contact op met een geautoriseerde dealer voor actuele informatie omtrent onze aanbevolen kinderzitjes. Mogelijk zijn andere kinderzitjes ook geschikt - raadpleeg de fabrikant van het kinderzitje voor een lijst met aanbevolen voertuigen.

Modellen met het stuur rechts  
Passagiersairbag ingeschakeld



Passagiersairbag uitgeschakeld

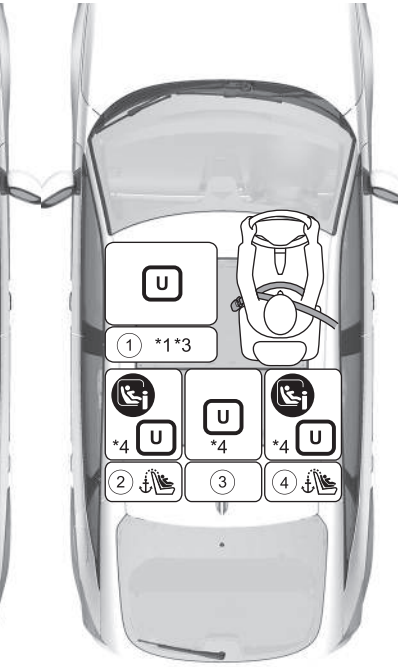

	Geschikt voor universele kinderzitjes die worden geïnstalleerd met de veiligheidsgordel.
	Geschikt voor universele kinderzitjes waarbij het kind naar voren kijkt en die worden geïnstalleerd met de veiligheidsgordel.
	Geschikt voor i-Size- en ISOFIX-kinderzitjes.
	Alleen geschikt voor naar voren gerichte kinderzitjes.
	Gebruik nooit een naar achteren gericht kinderzitje.
	Zitplaats uitgerust met verankeringspunten voor bovenband.

\*1 Zet bij het aanbrengen van een kinderzitje de stoelschuifschakelaar in de achterste stand. Als het kinderzitje tegen de hoofdsteun komt en het niet stabiel kan worden vastgezet, zet dan de hoofdsteun in de hoogste stand. Als het kinderzitje zelfs na het omhoog zetten nog tegen de hoofdsteun komt, verwijder dan de hoofdsteun. De verwijderde hoofdsteun moet in de bagageruimte worden opgeborgen, zodat deze niet door het interieur vliegt bij plotseling remmen of een botsing. Als u het kinderzitje verwijdert, bevestig de hoofdsteun dan in de oorspronkelijke stoel en controleer of deze is vergrendeld. Als u het kinderzitje niet stabiel kunt vastzetten bij het installeren van zitverhogers, zet de rugleuning dan in een hoek die evenwijdig is met de achterzijde van het kinderzitje, terwijl de rugleuning toch nog voor het verankeringspunt op schouderhoogte blijft.

\*2 Alleen naar voren gerichte kinderzitjes mogen worden gemonteerd wanneer de airbag van de voorpassagier is ingeschakeld.

\*3 Voor het monteren van de universele kinderzitjes met riembevestiging zet u de rugleuning in de voorste vergrendelstand.

\*4 Als het kinderzitje tegen de hoofdsteun komt en het niet stabiel kan worden vastgezet, zet dan de hoofdsteun in de hoogste stand, als deze verstelbaar is.

- Kinderzitjes met steunpoten kunnen ook worden geïnstalleerd op zitposities die niet geschikt zijn voor i-Size. De middelste zitplaats mag echter niet worden gebruikt.
- De genoemde kinderzitjes (CRS) zijn overeenkomstig de aanbevelingen van Honda op de datum van publicatie. Neem contact op met een geautoriseerde dealer voor actuele informatie omtrent onze aanbevolen kinderzitjes. Mogelijk zijn andere kinderzitjes ook geschikt - raadpleeg de fabrikant van het kinderzitje voor een lijst met aanbevolen voertuigen.

Alle modellen

**Gedetailleerde informatie voor installatie van kinderzitje**

	Zitpositie en nummer zitplaats							
	Grootteklassen Gewicht Postuur		①		②	③	④	
			Voorpassagier*1		2e rij*4			
			Stand ON/OFF- schakelaar airbag voorpassagier		Links	Midden	Rechts	
ON*2	OFF							
Zitplaats geschikt voor universeel kinderzitje met bevestiging via veiligheidsgordel (ja/nee)	Groep 0	Tot 10 kg	Nee	Ja*3	Ja	Ja	Ja	
	Groep 0+	Tot 13 kg						
	Groep I	9-18 kg	Ja*3	Ja*3	Ja	Ja	Ja	
	Groep II	15-25 kg						
	Groep III	22-36 kg						
i-Size-kinderzitje (ja/nee)	≤150 cm		Nee	Nee	Ja	Nee	Ja	
Zitplaats geschikt voor aanbevolen origineel kinderzitje *5	Raadpleeg de originele lijst met kinderzitjes		Ja	Ja	Ja	Ja	Ja	
Zitplaats geschikt voor laterale bevestiging (L1/L2)	—		Nee	Nee	Nee	Nee	Nee	
Bevestiging grootste geschikte naar achteren gericht kinderzitje (R1/R2X/R2/R3)	Groep 0	Tot 10 kg	Nee	Nee	R3	Nee	R3	
	Groep 0+	Tot 13 kg						
	Groep I	9-18 kg						
Bevestiging grootste geschikte naar voren gericht kinderzitje (F2X/F2/F3)	Groep I	9-18 kg	Nee	Nee	F3	Nee	F3	
Bevestiging grootste geschikte zitverhoger (B2/B3)	≤150 cm		B3	B3	B3	B3	B3	

► Montagelocaties voor kinderzitjes

Wanneer u een kinderzitje aanschaft, moet u niet vergeten de ISOFIX-grootteklasse of het bevestigingssysteem te controleren om te verzekeren dat het zitje geschikt is voor uw voertuig.

Bevestigings-systeem (CRF)	Beschrijving
ISO/L1	Naar links gericht babyzitje (reiswieg)
ISO/L2	Naar rechts gericht babyzitje (reiswieg)
ISO/R1	Naar achteren gericht babyzitje
ISO/R2X	Kleine naar achteren gerichte kinderzitjes
ISO/R2	Kleine naar achteren gerichte kinderzitjes
ISO/R3	Naar achteren gerichte kinderzitjes met normale grootte
ISO/F2X	Lagere naar voren gerichte kinderzitjes
ISO/F2	Lagere naar voren gerichte kinderzitjes
ISO/F3	Naar voren gerichte kinderzitjes met normale grootte
ISO/B2	Minder brede naar voren gerichte zitverhoger
ISO/B3	Naar voren gerichte zitverhoger met normale breedte

- \*1 Zet bij het aanbrengen van een kinderzitje de stoelschuifschakelaar in de achterste stand. Als het kinderzitje tegen de hoofdsteun komt en het niet stabiel kan worden vastgezet, zet dan de hoofdsteun in de hoogste stand. Als het kinderzitje zelfs na het omhoog zetten nog tegen de hoofdsteun komt, verwijder dan de hoofdsteun. De verwijderde hoofdsteun moet in de bagageruimte worden opgeborgen, zodat deze niet door het interieur vliegt bij plotseling remmen of een botsing. Als u het kinderzitje verwijdert, bevestigt u ook de hoofdsteun op de oorspronkelijke stoel en zorgt u ervoor dat deze is vergrendeld. Als u het kinderzitje niet stabiel kunt vastzetten, stelt u de hoek van de rugleuning zodanig af dat deze evenwijdig is met de rugleuning, maar nog steeds voor het schouderankerpunt van de veiligheidsgordel zit.
  - \*2 Alleen naar voren gerichte kinderzitjes mogen worden gemonteerd wanneer de airbag van de voorpassagier is ingeschakeld.
  - \*3 Voor het monteren van de universele kinderzitjes met riembevestiging zet u de rugleuning in de voorste vergrendelstand.
  - \*4 Als het kinderzitje tegen de hoofdsteun komt en het niet stabiel kan worden vastgezet, zet dan de hoofdsteun in de hoogste stand, als deze verstelbaar is.
  - \*5 De genoemde kinderzitjes (CRS) zijn overeenkomstig de aanbevelingen van Honda op de datum van publicatie. Neem contact op met een geautoriseerde dealer voor actuele informatie omtrent onze aanbevolen kinderzitjes. Mogelijk zijn andere kinderzitjes ook geschikt - raadpleeg de fabrikant van het kinderzitje voor een lijst met aanbevolen voertuigen.
- Kinderzitjes met steunpoten kunnen ook worden geïnstalleerd op zitposities die niet geschikt zijn voor i-Size. De middelste zitplaats mag echter niet worden gebruikt.

## ■ Europese lijst van originele kinderzitjes

### UN R129

Toepassingsbereik	Kinderzitje	Categorie
40 tot 83 cm tot 13 kg (Baby - 15 maanden)	Honda baby safe	Universele riem
	Honda baby safe ISOFIX	i-Size universeel ISOFIX
76 cm tot 105 cm 8 kg tot 22 kg (15 maanden - 4 jaar)	Honda ISOFIX	i-Size universeel ISOFIX
100 cm tot 150 cm 15 kg tot 36 kg (3,5 jaar - 12 jaar)	Honda KIDFIX	I-Size zitverhoger



### ■ Bevestiging van een voor lage verankering geschikt kinderzitje

Een voor lage verankering geschikt kinderzitje met eigen gordelsysteem kan op een van de twee buitenste zitplaatsen op de achterbank bevestigd worden. Een kinderzitje wordt aan de lage bevestigingspunten vastgemaakt met de starre of flexibele bevestigingsmaterialen.

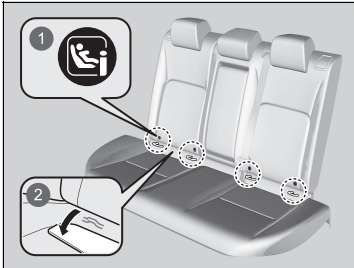

- 1 Markeringen
- 2 Afdekking

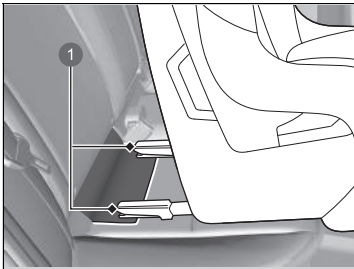

- 1 Testpennen

1. Zoek de aanduidingen van de bevestigingspunten die zijn aangebracht op de onderzijde van het zitkussen.
2. Trek de afdekkingen van de bevestigingspunten onder de markeringen naar buiten om de lage bevestigingspunten zichtbaar te maken.
3. Plaats het kinderzitje zodanig dat de testpennen op de hoes zitten.

### ► Bevestiging van een voor lage verankering geschikt kinderzitje

## ⚠ WAARSCHUWING

Bevestig nooit twee kinderzitjes op hetzelfde bevestigingspunt. Bij een botsing is één bevestigingspunt misschien niet sterk genoeg om twee kinderzitjes vast te houden en kan breken, wat de dood of ernstig letsel tot gevolg kan hebben.

Sommige kinderzitjes worden geleverd met optionele geleideopeningen om eventuele schade op het zitgedeelte te vermijden. Volg de aanwijzingen van de fabrikant bij het gebruik van de geleideopeningen en bevestig ze aan de lage verankeringspunten zoals weergegeven in de afbeelding.

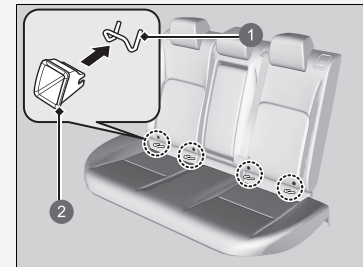

- 1 Laag bevestigingspunt
- 2 Geleideopening

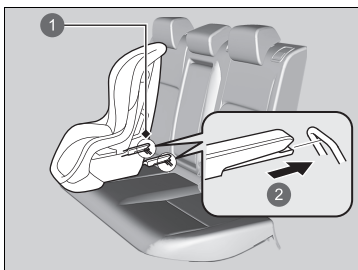

- 1 Lage bevestigingspunten
- 2 Star type

4. Bevestig het kinderzitje aan de lage ankerpunten volgens de instructies die zijn meegeleverd met het kinderzitje.

- Bij het bevestigen van het kinderzitje moet u ervoor zorgen dat de lage bevestigingspunten niet belemmerd worden door de veiligheidsgordel of andere voorwerpen.

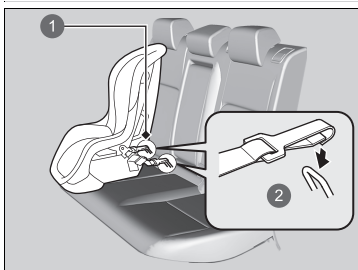

- 1 Lage bevestigingspunten
- 2 Flexibel type

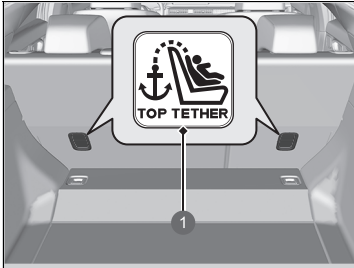

- 1 Symbool voor bevestiging met bovenband

#### ► Bevestiging van een voor lage verankering geschikt kinderzitje

**WAARSCHUWING:** Gebruik nooit een haak zonder symbool voor bevestiging met bovenband om een kinderzitje vast te zetten.

Wanneer u een kinderzitje gebruikt dat is bevestigd aan het lage verankeringssysteem, moet u ervoor zorgen dat het kinderzitje correct in het voertuig is bevestigd. Dit is voor de veiligheid van uw kind.

Een kinderzitje dat niet correct bevestigd is, zal een kind onvoldoende beschermen tijdens een botsing en kan letsel toebrengen aan het kind of aan andere inzittenden van het voertuig.

Het flexibele type is misschien niet beschikbaar in uw land.

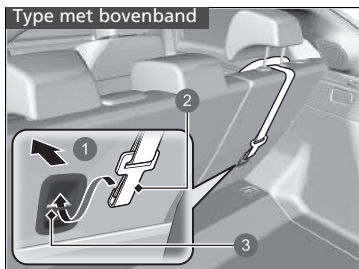

- 1 Voorkant van het voertuig
- 2 Haak van bevestigingsband
- 3 Bevestiging

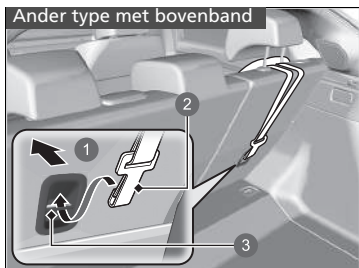

- 1 Voorkant van het voertuig
- 2 Haak van bevestigingsband
- 3 Bevestiging

5. Zet de hoofdsteun in de hoogste stand.
  - Rol de bagageruimteafdekking op.
  - **Bagageruimteafdekking** BLZ. 269
6. Leid de bevestigingsband tussen de poten van de hoofdsteun.
  - Zorg ervoor dat de band niet verdraaid wordt.
7. Bevestig de haak van de bevestigingsband aan het bevestigingspunt.
8. Haal de bevestigingsband aan volgens de instructies van de fabrikant van het kinderzitje.
9. Zorg ervoor dat het kinderzitje stevig bevestigd is door het naar voren en naar achteren en van links naar rechts te wiegen; u zou een kleine beweging moeten voelen.
10. Zorg ervoor dat alle ongebruikte veiligheidsgordels die in het bereik van het kind liggen, vastgegespt zijn.

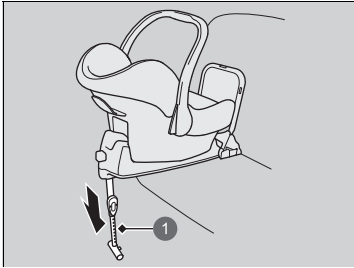

1 Steunpoot

#### Kinderzitje met steunpoot

4. Trek de steunpoot uit totdat deze de vloer raakt volgens de instructies van de fabrikant van het kinderzitje.
  - Controleer of het deel van de vloer waarop de steunpoot rust vlak is. Als het gedeelte niet vlak is, biedt de steunpoot onvoldoende ondersteuning.
  - Zorg ervoor dat er geen contact is tussen het kinderzitje en de stoel ervoor.

## ■ Kinderzitje bevestigen met een heup-/schoudergordel

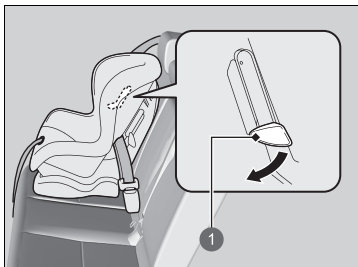

1 Lip

1. Plaats het kinderzitje op de stoel van het voertuig.
2. Haal de veiligheidsgordel door het kinderzitje volgens de instructies van de fabrikant van het kinderzitje en steek de vergrendeltong in de gesp.
  - Steek de vergrendeltong volledig in de gesp totdat deze klikt.
3. Duw de lip naar beneden. Haal het schoudergedeelte van de gordel door de gleuf aan de zijde van het zitje.
4. Houd het schoudergedeelte van de gordel dichtbij de gesp vast en trek dit omhoog om de speling van het heupgedeelte van de gordel te verwijderen.
  - Om dit te doen, plaatst u uw gewicht op het kinderzitje en duwt u het in de stoel van het voertuig.
5. Plaats de gordel naar behoren en duw de lip naar boven. Zorg ervoor dat de gordel niet verdraaid wordt.
  - Wanneer u de lip naar boven duwt, moet u het bovenste schoudergedeelte van de gordel omhoog trekken om de speling van de gordel te verwijderen.

## ▣ Kinderzitje bevestigen met een heup-/schoudergordel

Een kinderzitje dat niet correct bevestigd is, zal een kind onvoldoende beschermen tijdens een botsing en kan letsel toebrengen aan het kind of aan andere inzittenden van het voertuig.

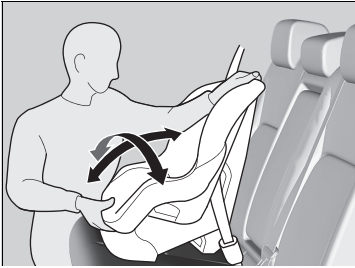

- 6.** Zorg ervoor dat het kinderzitje stevig bevestigd is door het naar voren en naar achteren en van links naar rechts te wiegen; u zou een kleine beweging moeten voelen.
- 7.** Zorg ervoor dat alle ongebruikte veiligheidsgordels die in het bereik van het kind liggen, vastgegespt zijn.

## ■ Meer veiligheid met een bevestigingsband

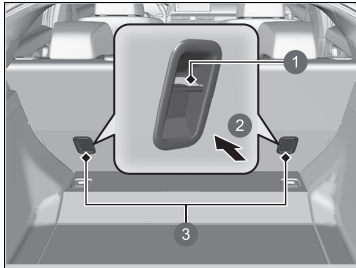

- 1 Bevestiging
- 2 Voorkant van het voertuig
- 3 Bandverankeringspunten

Achter elke buitenste zitplaats op de achterbank bevindt zich een verankeringspunt voor bevestigingsbanden.

Als u een kinderzitje hebt waarbij een bevestigingsband is geleverd, maar dat kan worden bevestigd met een veiligheidsgordel, kunt u de bevestiging gebruiken voor extra veiligheid.

## ► Meer veiligheid met een bevestigingsband

**WAARSCHUWING:** Bevestigingspunten van een kinderzitje zijn ontworpen om enkel het gewicht opgelegd door correct bevestigde kinderzitjes te weerstaan. In geen geval mogen deze gebruikt worden om veiligheidsgordels voor volwassenen, harnassen of andere voorwerpen of uitrustingen aan het voertuig te bevestigen.

Gebruik altijd een bevestigingsband voor een naar voren gericht kinderzitje als de veiligheidsgordel of onderste verankeringspunten worden gebruikt.



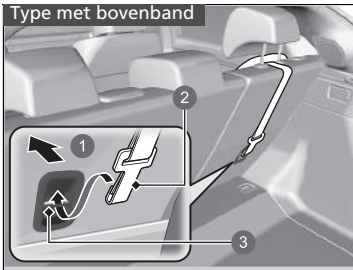

- 1 Voorkant van het voertuig
- 2 Haak van bevestigingsband
- 3 Bevestiging

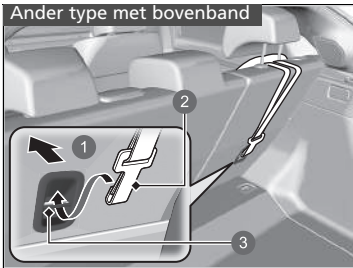

- 1 Voorkant van het voertuig
- 2 Haak van bevestigingsband
- 3 Bevestiging

1. Rol de bagageruimteafdekking op.  
 ► **Bagageruimteafdekking** BLZ. 269
2. Zoek het juiste verankeringspunt voor de bevestigingsband.
3. Zet de hoofdsteun in de hoogste stand en haal de bevestigingsband tussen de poten van de hoofdsteun door.  
 ► Zorg ervoor dat de band niet verdraaid wordt.
4. Bevestig de haak van de bevestigingsband aan het bevestigingspunt.
5. Haal de bevestigingsband aan volgens de instructies van de fabrikant van het kinderzitje.

## Veiligheid van grotere kinderen

### ■ Grotere kinderen beschermen

De volgende pagina's geven instructies over het controleren van de juiste veiligheids gordelpasvorm en over het type zitverhoger dat moet worden gebruikt; ook komen belangrijke voorzorgsmaatregelen aan de orde voor kinderen die voorin moeten zitten.

### ■ Veiligheids gordelpasvorm controleren

Is een kind te groot voor een kinderzitje, laat het dan op de achterbank zitten met de heup-/schoudergordel correct vastgespeld. Laat het kind rechtop zitten en zo ver mogelijk naar achteren en beantwoord de volgende vragen.

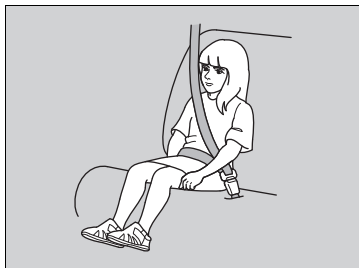

#### ■ Controlelijst

- Buigen de knieën van het kind comfortabel over de rand van de achterbank?
- Kruist de schoudergordel het lichaam tussen de nek en de arm van het kind?
- Ligt het heupgedeelte van de veiligheidsgordel zo laag mogelijk en raakt het de dijbenen van het kind?
- Kan het kind op deze wijze gedurende de gehele rit blijven zitten?

Is uw antwoord op al deze vragen bevestigend, dan kan het kind de heup-/schoudergordel correct dragen. Is uw antwoord nee op ten minste één van deze vragen, dan dient het kind in een zitverhoger te zitten totdat de veiligheidsgordel zonder zitverhoger past.

### ⚠ Veiligheid van grotere kinderen

## ⚠ WAARSCHUWING

Als u een kind van 12 jaar of jonger op de stoel van de voorpassagier laat zitten, kan het ernstig of dodelijk letsel oplopen als de airbag van de voorpassagier wordt opgeblazen.

Indien een groter kind op de stoel van de voorpassagier moet zitten, plaatst u de stoel zo ver mogelijk naar achteren en laat u het kind rechtop zitten en de veiligheidsgordel op de juiste wijze dragen. Gebruik indien nodig een zitverhoger.

## Zitverhogers



Kan een heup-/schoudergordel niet op correcte wijze worden gedragen, laat het kind dan op een zitverhoger op de achterbank zitten. Controleer in het belang van de veiligheid van het kind of het kind voldoet aan de aanbevelingen van de fabrikant van de zitverhoger.



Voor bepaalde zitverhogers is een rugleuning beschikbaar. Bevestig de rugleuning op de zitverhoger en pas het aan de voertuigstoel aan volgens de instructies van de fabrikant van de zitverhoger. Zorg ervoor dat de veiligheidsgordel correct door de geleider op de schouder van de rugleuning gehaald wordt en dat de gordel de nek van het kind niet aanraakt en niet kruist.

1 Geleider

## ⌘ Zitverhogers

Lees vóór het plaatsen van een zitverhoger de bijbehorende instructies aandachtig door en bevestig de verhoger overeenkomstig deze instructies.

Er zijn lage en hoge zitverhogers. Kies het type zitverhoger waarbij het kind de veiligheidsgordel correct kan dragen.

Wij raden een zitverhoger met rugleuning aan, aangezien hierbij de schoudergordel gemakkelijker kan worden afgesteld.

## ■ Grotere kinderen beschermen - laatste controles

Uw voertuig is voorzien van een achterbank waarop kinderen op de juiste wijze kunnen worden vastgegespt. Als u een groep kinderen moet vervoeren, waarbij één kind op de stoel van de voorpassagier moet zitten:

- Zorg ervoor dat u de instructies en veiligheidsinformatie in deze handleiding volledig leest en begrijpt.
- Schuif de stoel van de voorpassagier zo ver mogelijk naar achteren.
- Laat het kind rechtop en zo ver mogelijk naar achteren op de stoel zitten.
- Controleer of de veiligheidsgordel op de juiste wijze gedragen wordt en of het kind stevig in de stoel wordt vastgehouden.

### ■ Kinderen in het oog houden

We adviseren u met klem kinderen goed in het oog te houden. Ook oudere kinderen moet u er soms aan herinneren dat ze hun veiligheidsgordel moeten dragen en rechtop moeten zitten.

## Koolmonoxidegas

De uitlaatgassen van de motor van dit voertuig bevatten koolstofmonoxide, een kleurloos, geurloos en zeer giftig gas. Zolang u uw voertuig op de juiste wijze onderhoudt, kan koolmonoxidegas niet het interieur binnendringen.

### ■ Laat het uitlaatsysteem op lekkage inspecteren wanneer

- Het uitlaatsysteem een ongewoon geluid produceert.
- Het uitlaatsysteem beschadigd kan zijn.
- Het voertuig voor het verversen van olie op een hefbrug staat.

Wanneer u met het voertuig rijdt terwijl de achterklep geopend is, kunnen de uitlaatgassen als gevolg van de luchtstroming rondom het voertuig het interieur ingezogen worden, waardoor een gevaarlijke situatie ontstaat. Als het noodzakelijk is om met geopende achterklep te rijden, open dan alle ruiten en stel het klimaatregelsysteem af zoals hieronder is weergegeven.

1. Selecteer de frisse-luchtmodus.
2. Selecteer de modus .
3. Zet de aanjager in de hoogste stand.
4. Stel de temperatuurregeling op een comfortabele waarde af.

Regel het klimaatregelsysteem op dezelfde manier als wanneer u in uw geparkeerde voertuig zit terwijl de motor draait.

### ⌘ Koolmonoxidegas

## ⚠ WAARSCHUWING

Koolmonoxidegas is giftig.

Door het inademen van koolmonoxide kunt u het bewustzijn verliezen en kunt u dodelijk letsel oplopen.

Vermijd afgesloten ruimten waarin of handelingen waardoor u aan koolmonoxide wordt blootgesteld.

Een afgesloten ruimte, zoals een garage, kan zich snel met koolmonoxidegas vullen. Laat de motor niet lopen terwijl de garagedeuren gesloten zijn. Zelfs bij geopende garagedeuren dient u het voertuig onmiddellijk na het starten van de motor uit de garage te rijden.

## Plaatsen van stickers

Deze stickers bevinden zich op de aangegeven plaatsen. Ze waarschuwen u voor mogelijke gevaren die ernstig of dodelijk letsel zouden kunnen veroorzaken. Lees deze stickers aandachtig door.

Indien een sticker loskomt of onleesbaar wordt, neemt u contact op met een dealer om die te vervangen.

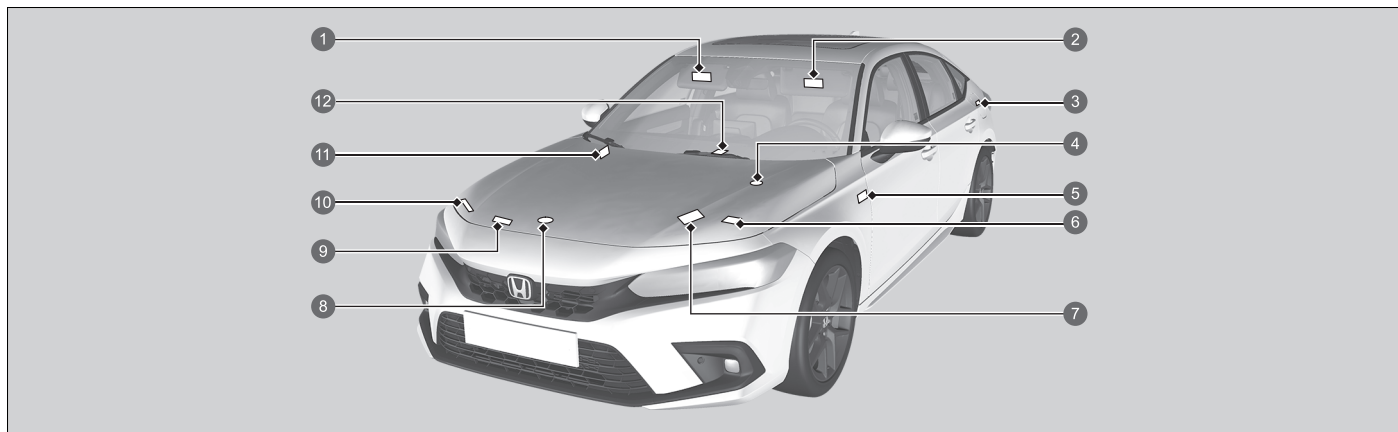

- 1 Kind in het voertuig beschermen (stuur links) ➤ BLZ. 83
- 2 Kind in het voertuig beschermen (stuur rechts) ➤ BLZ. 83
- 3 Brandstof ➤ BLZ. 570
- 4 Dop koelvloeistofreservetank omzetter
- 5 Uitschakelingssysteem van airbag van voorpassagier (stuur rechts) ➤ BLZ. 65
- 6 Pop-up-motorkap ➤ BLZ. 80
- 7 12V-accu ➤ BLZ. 628
- 8 Radiateurdop
- 9 Airconditioning ➤ BLZ. 631
- 10 Afdekking voorschutbord ➤ BLZ. 593

- ⑪ Uitschakelingsysteem van airbag van voorpassagier (stuur links) ➡ BLZ. 65
- ⑫ Draadloze oplader ➡ BLZ. 273





# Instrumentenpaneel

Dit hoofdstuk beschrijft de bedieningsknoppen, controlelampjes en meters die tijdens het rijden worden gebruikt.

<b>Controlelampjes</b> .....	114
Waarschuwings- en informatiemeldingen op interface voor bestuurdersinformatie .....	136
<b>Meters en de interface voor bestuurdersinformatie</b> .....	150
Meters.....	150
Interface voor bestuurdersinformatie (meter type A) .....	155
Linkerkant interface voor bestuurdersinformatie (meter type B) .....	172
Rechterkant interface voor bestuurdersinformatie (meter type B) .....	175

Controlelampjes gaan branden/knipperen afhankelijk van de staat van het voertuig. Tegelijkertijd kunnen berichten worden weergegeven op de interface voor bestuurdersinformatie. Voer de actie uit die in het bericht wordt beschreven, zoals 'Neem contact op met een dealer'.

Berichten weergegeven door **Waarschuwingbericht** in te stellen op AAN via het audio-/informatiescherm.

U kunt ook de taal van de berichten aanpassen.









## ➤ Instelbare functies BLZ. 348

 *1	Controlelampje parkeerrem en remsysteem (rood)	→P. 116
 *1	Controlelampje parkeerrem en remsysteem (amber)	→P. 118
 *1	Controlelampje Automatic Brake Hold-systeem	→P. 118
 *1	Controlelampje Automatic Brake Hold	→P. 118
 *1	Storingsindicatielampje	→P. 118
 *1	Controlelampje laadsysteem 12V-accu	→P. 119
	Schakelstandindicator	→P. 119
	Controlelampje flipper voor vertraging	→P. 120
	Controlelampje transmissiesysteem	→P. 119
 *1	Controlelampje voedingsysteem	→P. 118
 *1	Controlelampje 'Gereed'	→P. 119
<b>EV</b> *1	Controlelampje EV	→P. 119
	Waarschuwinglampje veiligheidsgordel	→P. 120
	Controlelampje laag brandstofpeil	→P. 120
 *1	Controlelampje antiblokkeersysteem (ABS)	→P. 120
 *1	Waarschuwinglampje aanvullend veiligheidssysteem	→P. 121
 *1	Controlelampjes airbag voorpassagier On/Off	→P. 121

\*1: Wanneer u de voedingsmodus in de stand AAN zet, gaan deze controlelampjes branden om aan te geven dat de systeemcontroles worden uitgevoerd. De lampjes gaan uit na een paar seconden of nadat het voedingsstelsel is gestart. Als een controlelampje niet aan of uit gaat, is er mogelijk een storing in het betreffende systeem. Volg de instructies in de gebruikershandleiding om het probleem op te lossen.

	*1 Controlelampje voertuigstabiliteits-assistentiesysteem (VSA)	→P. 121
	*1 Waarschuwinglampje voertuigstabiliteitsassistentie systeem (VSA) OFF	→P. 122
	*1 Controlelampje elektrisch stuurbekrachtigingssysteem (EPS)	→P. 122
	*1 Controlelampje lage bandenspanning/waarschuwingssysteem bandenspanning	→P. 124
	Controlelampjes richtingaanwijzers en alarmknipperlichten	→P. 122
	Controlelampje lichten aan	→P. 122
	Controlelampje grootlicht	→P. 122
	*1 Controlelampje Automatisch grootlicht* Adaptief rijlicht*	→P. 123
	Controlelampje mistlamp voor*	→P. 123
	Controlelampje mistlamp achter	→P. 123
	Controlelampje ECON-modus	→P. 127

	Controlelampje <b>SPORT</b> -modus	→P. 127
	Controlelampje <b>NORMAAL</b> -modus	→P. 127
	Controlelampje <b>INDIVIDUEEL</b> -modus	→P. 127
	Waarschuwinglampje systeemmelding	→P. 128
	Controlelampje van de instelbare snelheidsbegrenzer (wit/groen)	→P. 129
	Controlelampje van de intelligente snelheidsbegrenzer (wit/groen)	→P. 129
	Controlelampje Adaptive Cruise Control (ACC) met Low Speed Follow-interval*	→P. 131
	Controlelampje beveiligingssysteemalarm	→P. 126
	Controlelampje startblokkeringsysteem	→P. 125
	*1 Controlelampje Adaptive Cruise Control (ACC) met Low Speed Follow (amber)	→P. 130
	Controlelampje Adaptive Cruise Control (ACC) met Low Speed Follow (wit/groen)	→P. 130

	*1 Controlelampje Lane Keeping Assist System (LKAS) (amber)	→P. 131
	Controlelampje Lane Keeping Assist System (LKAS) (wit/groen)	→P. 131
	*1 Controlelampje botsingsbeperkingsysteem (CMBS) (amber)	→P. 132
	Controlelampje botsingsbeperkingsysteem (CMBS) (grijs)	→P. 132
	*1 Controlelampje waarschuwing verlaten rijbaan (amber)	→P. 132
	Controlelampje Road Departure Mitigation (grijs)	→P. 132
	Controlelampje Stuurhulp Road Departure Mitigation-systeem Auto OFF	→P. 132
	*1 Controlelampje veiligheidsondersteuning (amber)	→P. 133
	Controlelampje veiligheidsondersteuning (groen/grijs)	→P. 135

\*1: Wanneer u de voedingsmodus in de stand AAN zet, gaan deze controlelampjes branden om aan te geven dat de systeemcontroles worden uitgevoerd. De lampjes gaan uit na een paar seconden of nadat het voedingsstelsel is gestart. Als een controlelampje niet aan of uit gaat, is er mogelijk een storing in het betreffende systeem. Volg de instructies in de gebruikershandleiding om het probleem op te lossen.

\* Niet beschikbaar op alle modellen

Controlelampje	Naam	Aan/Knipperend	Uitleg
 (rood)	Controlelampje parkeerrem en remsysteem (rood)	<ul style="list-style-type: none"> <li>• Gaat branden als de parkeerrem wordt ingeschakeld en gaat uit als deze wordt uitgeschakeld.</li> </ul>	<ul style="list-style-type: none"> <li>• De zoemer klinkt en het controlelampje gaat branden als u rijdt terwijl de parkeerrem is ingeschakeld.</li> <li>• Brandt circa 30 seconden wanneer u de elektronische parkeerrem inschakelt terwijl de voedingsmodus in de stand ACCESSOIRE of VOERTUIG UIT staat en gaat dan uit.</li> <li>• Blijft circa 30 seconden branden wanneer u de voedingsmodus in de stand VOERTUIG UIT zet terwijl de elektronische parkeerrem is ingeschakeld en gaat dan uit.</li> </ul>
		<ul style="list-style-type: none"> <li>• Gaat branden wanneer het remvloeistofniveau te laag is.</li> </ul>	<ul style="list-style-type: none"> <li>• <b>Gaat branden tijdens het rijden</b> - Controleer of de parkeerrem is vrijgezet. Stop op een veilige plaats en controleer het remvloeistofniveau.                         <ul style="list-style-type: none"> <li>☒ <b>Wat te doen wanneer het controlelampje gaat branden tijdens het rijden</b> BLZ. 681</li> </ul> </li> </ul>



Controlelampje	Naam	Aan/Knipperend	Uitleg
 (rood)	Controlelampje parkeerrem en remsysteem (rood)	<ul style="list-style-type: none"> <li>Gaat branden wanneer er een probleem met het remsysteem is.</li> </ul>	<ul style="list-style-type: none"> <li><b>Gaat samen met het controlelampje parkeerrem en remsysteem (amber) branden</b> - Stop onmiddellijk op een veilige plek. Neem contact op met een dealer voor reparatie. Het rempedaal wordt moeilijker te bedienen. Trap het pedaal verder in dan u gewoonlijk doet.                         <ul style="list-style-type: none"> <li>➤ <b>Als het rode remsysteemcontrolelampje brandt/knipperend en het amber controlelampje brandt</b> BLZ. 683</li> </ul> </li> <li><b>Gaat branden samen met het ABS-controlelampje</b> - Laat uw voertuig door een dealer controleren.                         <ul style="list-style-type: none"> <li>➤ <b>Als het rode controlelampje van het remsysteem gaat branden of knippen</b> BLZ. 681</li> </ul> </li> <li><b>Knippert en tegelijkertijd gaat het controlelampje parkeerrem en remsysteem (amber) branden</b> - Er is een probleem met de elektronische parkeerrem. De parkeerrem mag niet zijn ingeschakeld. Vermijd het gebruik van de parkeerrem en laat uw voertuig onmiddellijk door een dealer controleren.                         <ul style="list-style-type: none"> <li>➤ <b>Als het rode remsysteemcontrolelampje brandt/knipperend en het amber controlelampje brandt</b> BLZ. 683</li> </ul> </li> </ul>

Controlelampje	Naam	Aan/Knipperend	Uitleg
	Controlelampje Automatic Brake Hold-systeem	<ul style="list-style-type: none"> <li>Gaat branden wanneer de Automatic Brake Hold is ingeschakeld.</li> </ul>	<ul style="list-style-type: none"> <li><b>Automatic Brake Hold</b> BLZ. 551</li> </ul>
	Controlelampje Automatic Brake Hold	<ul style="list-style-type: none"> <li>Gaat branden wanneer de Automatic Brake Hold is geactiveerd.</li> </ul>	<ul style="list-style-type: none"> <li><b>Automatic Brake Hold</b> BLZ. 551</li> </ul>
	Controlelampje parkeerrem en remsysteem (amber)	<ul style="list-style-type: none"> <li>Gaat branden wanneer er een remgerelateerd probleem is, maar niet met het conventionele remsysteem.</li> <li>Gaat branden wanneer er een probleem is met het systeem van de elektronische parkeerrem en/of het Automatic Brake Hold-systeem.</li> </ul>	<ul style="list-style-type: none"> <li><b>Gaat branden tijdens het rijden</b> - Vermijd hoge snelheden en plotseling remmen. Breng het voertuig onmiddellijk naar een dealer.</li> <li><b>Blijft constant branden</b> - Vermijd het gebruik van de parkeerrem en laat uw voertuig onmiddellijk door een dealer controleren.</li> </ul>
	Storingsindicatie-lampje	<ul style="list-style-type: none"> <li>Gaat branden als er een probleem is met het emissieregelsysteem of het elektrische voertuigstelsel.</li> <li>Knippert wanneer overslaan in de cilinders wordt ontdekt.</li> </ul>	<ul style="list-style-type: none"> <li><b>Storingsindicatielampje brandt of knippert</b> BLZ. 680</li> </ul>
	Controlelampje voedingssysteem	<ul style="list-style-type: none"> <li>Gaat branden als er een probleem is met het elektrische voertuigstelsel.</li> </ul>	<ul style="list-style-type: none"> <li><b>Blijft constant branden</b> - Laat uw voertuig onmiddellijk door een dealer controleren.</li> <li><b>Niet rijden.</b> wordt weergegeven op de interface voor bestuurdersinformatie - Stop onmiddellijk op een veilige plaats en neem contact op met een dealer.</li> </ul>

Controlelampje	Naam	Aan/Knipperend	Uitleg
	Controlelampje 'Gereed'	<ul style="list-style-type: none"> <li>Gaat branden wanneer het voertuig gereed is om te rijden.</li> </ul>	<ul style="list-style-type: none"> <li>➤ <b>Voeding inschakelen</b> BLZ. 411</li> </ul>
	Controlelampje EV	<ul style="list-style-type: none"> <li>Gaat branden wanneer het voertuig wordt aangedreven door de elektromotor en de benzinemotor niet in werking is.</li> </ul>	—
	Controlelampje laadsysteem 12V-accu	<ul style="list-style-type: none"> <li>Gaat branden als er een probleem is met het laadsysteem.</li> </ul>	<ul style="list-style-type: none"> <li>Stop onmiddellijk op een veilige plaats en neem contact op met een dealer.</li> <li>➤ <b>12V-accu controleren</b> BLZ. 624</li> <li>➤ <b>Indien het controlelampje van het laadsysteem van de 12V-accu gaat branden</b> BLZ. 679</li> </ul>
	Controlelampje transmissiesysteem	<ul style="list-style-type: none"> <li>Knippert indien er een probleem met het transmissiesysteem is.</li> </ul>	<ul style="list-style-type: none"> <li>Laat uw voertuig onmiddellijk door een dealer controleren.</li> <li><b>Niet rijden wordt weergegeven op de interface voor bestuurdersinformatie</b> - Stop onmiddellijk op een veilige plaats en neem contact op met een dealer.</li> </ul>
		<ul style="list-style-type: none"> <li>Knippert als u <b>P</b> niet kunt selecteren vanwege een storing in het transmissiesysteem.</li> </ul>	<ul style="list-style-type: none"> <li>Schakel de parkeerrem in wanneer u het voertuig parkeert.</li> <li>Laat uw voertuig onmiddellijk door een dealer controleren.</li> </ul>
	Schakelstand-indicator	<ul style="list-style-type: none"> <li>Geeft de huidige schakelstand aan.</li> </ul>	<ul style="list-style-type: none"> <li>➤ <b>Schakelen</b> BLZ. 418</li> </ul>

Controlelampje	Naam	Aan/Knipperend	Uitleg
	Controlelampje flipper voor vertraging	<ul style="list-style-type: none"> <li>• Gaat branden wanneer aan de flipper wordt getrokken.</li> <li>• Knippert wanneer er geen sprake is van vertraging als aan de flipper wordt getrokken.</li> <li>• Gaat branden met <b>M</b> als de <b>SPORT</b>-modus is geselecteerd en aan de flipper wordt getrokken.</li> </ul>	<ul style="list-style-type: none"> <li>• <b>Flipper voor vertraging</b> BLZ. 425</li> </ul>
	Waarschuwinglampje veiligheidsgordel	<ul style="list-style-type: none"> <li>• Gaat branden als u geen veiligheidsgordel om heeft wanneer u de voedingsmodus op AAN zet.</li> <li>• Draagt de voorpassagier de veiligheidsgordel niet, dan gaat het controlelampje een paar seconden later branden.</li> <li>• Blijft enige tijd branden wanneer de veiligheidsgordel achter wordt losgeklikt terwijl de voedingsmodus is ingeschakeld.</li> <li>• Knippert tijdens het rijden als u en/of een van de passagiers de veiligheidsgordel niet draagt. Er klinkt een zoemer en het waarschuwinglampje knippert met regelmatige intervallen.</li> </ul>	<ul style="list-style-type: none"> <li>• De zoemer stopt en het controlelampje gaat uit wanneer u en de passagier de veiligheidsgordels vastgespen.</li> <li>• <b>Blijft branden nadat u en/of de passagiers de veiligheidsgordel(s) hebben vastgespt</b> - Er kan zich een detectiefout in de sensor hebben voorgedaan. Laat het voertuig door een dealer controleren. <ul style="list-style-type: none"> <li>• <b>Waarschuwinglampje veiligheidsgordel</b> BLZ. 49</li> </ul> </li> </ul>
	Controlelampje laag brandstofpeil	<ul style="list-style-type: none"> <li>• Gaat branden wanneer de brandstofreservevolume wordt bereikt (nog ongeveer 6,0 liter over).</li> <li>• Knippert als er een probleem is met de brandstofmeter.</li> </ul>	<ul style="list-style-type: none"> <li>• <b>Gaat branden</b> - Vul zo snel mogelijk de brandstoftank van uw voertuig.</li> <li>• Laat het voertuig door een dealer controleren.</li> </ul>
	Controlelampje antiblokkeersysteem (ABS)	<ul style="list-style-type: none"> <li>• Gaat branden als er een probleem met het ABS is.1</li> </ul>	<ul style="list-style-type: none"> <li>• <b>Blijft constant branden</b> - Laat uw voertuig door een dealer controleren. Blijft dit controlelampje branden, dan beschikt uw voertuig nog steeds over het normale remvermogen, echter zonder antiblokkeerfunctie. <ul style="list-style-type: none"> <li>• <b>Antiblokkeersysteem (ABS)</b> BLZ. 554</li> </ul> </li> </ul>



Controlelampje	Naam	Aan/Knipperend	Uitleg
	Waarschuwing-lampje aanvullend veiligheidssysteem	<ul style="list-style-type: none"> <li>• Gaat branden zodra een probleem met één van de volgende systemen wordt ontdekt: <ul style="list-style-type: none"> <li>- Aanvullend veiligheidssysteem</li> <li>- Zijairbagsysteem</li> <li>- Zijgordijnairbagsysteem</li> <li>- Veiligheidsgordelspanners</li> </ul> </li> </ul>	<ul style="list-style-type: none"> <li>• <b>Blijft constant branden</b> - Laat uw voertuig door een dealer controleren.</li> </ul>
	Controlelampjes airbag voorpassagier On/Off	<ul style="list-style-type: none"> <li>• Wanneer de airbag van de voorpassagier actief is: Het controlelampje ON gaat weer aan en blijft ongeveer 60 seconden branden.</li> <li>• Wanneer de airbag van de voorpassagier niet actief is: Het controlelampje OFF gaat weer aan en blijft branden. Dit is een waarschuwing dat de airbag van de voorpassagier is gedeactiveerd.</li> </ul>	<ul style="list-style-type: none"> <li>• <b>Uitschakelingssysteem van airbag van voorpassagier</b> BLZ. 63</li> </ul>
	Controlelampje voertuigstabiliteitsassistentie systeem (VSA)	<ul style="list-style-type: none"> <li>• Knippert wanneer het VSA-systeem ingeschakeld is.</li> <li>• Gaat branden als er een probleem is met het VSA-systeem, Agile Handling Assist (wendbaarheidsassistent) of het Hill Start Assist-systeem.</li> <li>• Gaat branden als het VSA-systeem tijdelijk wordt gedeactiveerd nadat de 12V-accu is losgekoppeld en vervolgens opnieuw is aangesloten.</li> </ul>	<p>—</p> <ul style="list-style-type: none"> <li>• <b>Blijft constant branden</b> - Laat uw voertuig door een dealer controleren. <ul style="list-style-type: none"> <li>• <b>Voertuigstabiliteitsassistentiesysteem (VSA)</b> BLZ. 454</li> <li>• <b>Hill Start Assist-systeem</b> BLZ. 413</li> </ul> </li> <li>• Rijd een korte afstand met een snelheid van meer dan 20 km/h. Het controlelampje zou uit moeten gaan. Als het lampje niet uit gaat, laat u het voertuig door een dealer controleren.</li> </ul>

Controlelampje	Naam	Aan/Knipperend	Uitleg
	Waarschuwing-lampje voertuig-stabiliteitsassistentiesysteem (VSA) <b>OFF</b>	<ul style="list-style-type: none"> <li>• Gaat branden wanneer VSA gedeeltelijk wordt uitgeschakeld.</li> </ul> <p><b>Modellen met meter type A</b></p> <ul style="list-style-type: none"> <li>• Gaat branden als het VSA-systeem tijdelijk wordt gedeactiveerd nadat de 12V-accu is losgekoppeld en vervolgens opnieuw is aangesloten.</li> </ul>	<ul style="list-style-type: none"> <li>☒ <b>VSA Aan en Uit</b> BLZ. 455</li> <li>• Rijd een korte afstand met een snelheid van meer dan 20 km/h. Het controlelampje zou uit moeten gaan. Als het lampje niet uit gaat, laat u het voertuig door een dealer controleren.</li> </ul>
	Controlelampje elektrisch stuurbekrachtigingssysteem (EPS)	<ul style="list-style-type: none"> <li>• Gaat branden als er een probleem is met het EPS-systeem.</li> </ul>	<ul style="list-style-type: none"> <li>• <b>Blijft constant branden</b> - Laat uw voertuig door een dealer controleren.</li> <li>• <b>Niet rijden wordt weergegeven op de interface voor bestuurdersinformatie</b> - Stop onmiddellijk op een veilige plaats en neem contact op met een dealer. <ul style="list-style-type: none"> <li>☒ <b>Als het controlelampje van het elektrisch stuurbekrachtigingssysteem (EPS) gaat branden</b> BLZ. 682</li> </ul> </li> </ul>
	Controlelampjes richtingaanwijzers en alarmknipperlichten	<ul style="list-style-type: none"> <li>• Knippert wanneer u de richtingaanwijzerschakelaar bedient.</li> <li>• Knippert samen met alle richtingaanwijzers wanneer u de alarmknipperlichtschakelaar indrukt.</li> <li>• Knippert samen met alle richtingaanwijzers wanneer u het rempedaal intrapt terwijl met hoge snelheid wordt gereden.</li> </ul>	<ul style="list-style-type: none"> <li>• <b>Knippert niet of knippert snel</b> <ul style="list-style-type: none"> <li>☒ <b>Lampen vervangen</b> BLZ. 607</li> </ul> </li> <li>☒ <b>Noodstopsignaal</b> BLZ. 556</li> </ul>
	Controlelampje lichten aan	<ul style="list-style-type: none"> <li>• Gaat branden wanneer de parkeerlichten, achterlichten en andere externe lichten branden.</li> </ul>	<ul style="list-style-type: none"> <li>☒ <b>Verlichting</b> BLZ. 226</li> </ul>
	Controlelampje grootlicht	<ul style="list-style-type: none"> <li>• Gaat branden wanneer grootlicht wordt ingeschakeld.</li> <li>• Gaat branden wanneer het adaptief rijlicht * actief is.</li> </ul>	<ul style="list-style-type: none"> <li>☒ <b>Adaptief rijlicht*</b> BLZ. 237</li> </ul>

Controlelampje	Naam	Aan/Knipperend	Uitleg
	Controlelampje Automatisch grootlicht*/ Adaptief rijlicht*	<ul style="list-style-type: none"> <li>Gaat branden wanneer aan alle bedrijfsomstandigheden van het automatisch grootlicht*/adaptief rijlicht* is voldaan.</li> </ul>	<ul style="list-style-type: none"> <li> <b>Automatisch grootlicht*</b> BLZ. 234</li> <li> <b>Adaptief rijlicht*</b> BLZ. 237</li> </ul>
	Controlelampje mistlamp voor*	<ul style="list-style-type: none"> <li>Gaat branden wanneer de voorste mistlampen worden ingeschakeld.</li> </ul>	<ul style="list-style-type: none"> <li> <b>Mistlampen</b> BLZ. 230</li> </ul>
	Controlelampje mistlamp achter	<ul style="list-style-type: none"> <li>Gaat branden wanneer de achterste mistlamp wordt ingeschakeld.</li> </ul>	<ul style="list-style-type: none"> <li> <b>Mistlampen</b> BLZ. 230</li> </ul>



\* Niet beschikbaar op alle modellen

Controlelampje	Naam	Aan/Knipperend	Uitleg
	Controlelampje lage bandenspanning/ waarschuwingssysteem bandenspanning	<ul style="list-style-type: none"> <li>• Kan kort gaan branden als de voedingsmodus op AAN wordt gezet en het voertuig niet binnen 45 seconden gaat rijden, om aan te geven dat het initialisatieproces nog niet voltooid is.</li> <li>• Gaat aan en blijft aan wanneer:                             <ul style="list-style-type: none"> <li>- De bandenspanning van één of meer banden zeer laag is.</li> <li>- Het systeem is niet geïnitieerd.</li> </ul> </li> </ul>	<ul style="list-style-type: none"> <li>• <b>Gaat branden tijdens het rijden</b> - Stop op een veilige plek, controleer de bandenspanning en pomp de band(en) op indien nodig.</li> <li>• <b>Blijft branden tot de banden de aanbevolen bandenspanning hebben</b> - Het systeem moet worden ingeschakeld.                             <ul style="list-style-type: none"> <li>▣ <b>Kalibratie van het waarschuwingssysteem voor bandenspanning</b> BLZ. 458</li> </ul> </li> </ul>
		<ul style="list-style-type: none"> <li>• Knippert ongeveer één minuut en blijft branden als er een probleem is met het waarschuwingssysteem voor bandenspanning, of wanneer een thuis COMER* tijdelijk wordt gemonteerd.</li> </ul>	<ul style="list-style-type: none"> <li>• <b>Knippert en blijft branden</b> - Laat uw voertuig door een dealer controleren. Als het voertuig is uitgerust met een thuis COMER* dient u uw normale band zo snel mogelijk te laten repareren of vervangen en weer op uw voertuig te monteren.</li> </ul>
		<ul style="list-style-type: none"> <li>• Gaat branden als het waarschuwingssysteem voor bandenspanning tijdelijk wordt gedeactiveerd nadat de 12V-accu is losgekoppeld en opnieuw is aangesloten.</li> </ul>	<ul style="list-style-type: none"> <li>• Rijd een korte afstand met een snelheid van meer dan 20 km/h. Het controlelampje zou uit moeten gaan. Als het lampje niet uit gaat, laat u het voertuig door een dealer controleren.</li> </ul>

Controlelampje	Naam	Aan/Knipperend	Uitleg
<div data-bbox="97 213 296 264" data-label="Text"> <p>Modellen met meter type A</p> </div> <div data-bbox="153 277 280 300" data-label="Text"> <p>Controlelampje</p> </div> <div data-bbox="165 303 280 412" data-label="Image"> </div> <div data-bbox="97 434 296 484" data-label="Text"> <p>Modellen met meter type B</p> </div> <div data-bbox="153 498 280 520" data-label="Text"> <p>Controlelampje</p> </div> <div data-bbox="165 524 280 632" data-label="Image"> </div>	<p>Controlelampje startblokkerings-systeem</p>	<ul style="list-style-type: none"> <li>Gaat knipperen wanneer het startblokkeringsysteem de sleutelinformatie niet herkent.</li> </ul>	<ul style="list-style-type: none"> <li><b>Knippert</b> - U kunt het voedingssysteem niet starten. Zet de voedingsmodus in de stand VOERTUIG UIT en selecteer vervolgens opnieuw de stand AAN. <ul style="list-style-type: none"> <li><b>Type met stuur rechts</b> Houd het rempedaal ingetrapt voordat u de voedingsmodus op AAN zet.</li> <li><b>Alle modellen</b></li> </ul> </li> <li><b>Knippert herhaaldelijk</b> - Het systeem kan een storing hebben. Laat het voertuig door een dealer controleren.</li> <li>Probeer het systeem niet te wijzigen of er andere voorzieningen aan toe te voegen. Er kunnen elektrische problemen optreden.</li> </ul>

Controlelampje	Naam	Aan/Knipperend	Uitleg
<p>Modellen met meter type A</p> <p>Controlelampje</p>  <p>Modellen met meter type B</p> <p>Controlelampje</p> 	<p>Controlelampje beveiligings-systeemalarm</p>	<ul style="list-style-type: none"> <li>• Knippert wanneer het beveiligingssysteemalarm is ingeschakeld.</li> </ul>	<p>➤ <b>Beveiligingssysteemalarm</b> BLZ. 211</p>

Controlelampje	Naam	Aan/Knipperend	Uitleg
 <b>ECON</b>	Controlelampje <b>ECON</b> -modus	<ul style="list-style-type: none"> <li>Gaat branden wanneer de voedingsmodus in de stand <b>ECON</b> wordt gezet.</li> </ul>	<p>➤ <b>Modus ECON</b> BLZ. 433</p>
<b>SPORT</b>	Controlelampje <b>SPORT</b> -modus	<ul style="list-style-type: none"> <li>Gaat branden wanneer de rijmodus in de stand <b>SPORT</b> wordt gezet.</li> </ul>	<p><b>Modellen met meter type A</b></p> <ul style="list-style-type: none"> <li>De zuinigheidsmeter blijft rood branden zolang de <b>SPORT</b>-modus is ingeschakeld.</li> </ul> <p><b>Modellen met meter type B</b></p> <ul style="list-style-type: none"> <li>De zuinigheidsmeter gaat uit en de meters in het instrumentenpaneel branden rood zolang de <b>SPORT</b>-modus is geselecteerd.</li> </ul> <p>➤ <b>Rijmodus</b>schakelaar BLZ. 429</p>
<b>NORMAAL</b>	Controlelampje <b>NORMAAL</b> -modus	<ul style="list-style-type: none"> <li>Gaat branden wanneer de rijmodus in de stand <b>NORMAAL</b> wordt gezet.</li> </ul>	<p>➤ <b>Rijmodus</b>schakelaar BLZ. 429</p>
<b>INDIVIDUEEL</b>	Controlelampje <b>INDIVIDUEEL</b> -modus	<ul style="list-style-type: none"> <li>Gaat branden wanneer u de rijmodus in de stand <b>INDIVIDUEEL</b> zet.</li> </ul>	<p>➤ <b>Rijmodus</b>schakelaar BLZ. 429</p>

Controlelampje	Naam	Aan/Knipperend	Uitleg
	Waarschuwing- lampje systeem- melding	<ul style="list-style-type: none"> <li>• Wordt samen met een zoemer ingeschakeld wanneer een probleem wordt geconstateerd. Tegelijkertijd wordt een systeemmelding weergegeven op de interface voor bestuurdersinformatie.</li> </ul>	<ul style="list-style-type: none"> <li>• Raadpleeg de informatie over controlelampjes in dit hoofdstuk wanneer er een systeemmelding op de interface voor bestuurdersinformatie verschijnt. Baseer uw reactie op het bericht op de informatie voor het desbetreffende controlelampje.</li> </ul> <p><b>Modellen met meter type A</b></p> <ul style="list-style-type: none"> <li>• Druk, terwijl het controlelampje brandt, op de knop  (beginscherm) en selecteer <b>Informatie</b> om het bericht opnieuw te bekijken.                         <ul style="list-style-type: none"> <li>➤ <b>Display wijzigen</b> BLZ. 155</li> </ul> </li> <li>• De interface voor bestuurdersinformatie keert niet terug naar het normale scherm, tenzij de waarschuwing wordt geannuleerd of de knop  (beginscherm) wordt ingedrukt.</li> </ul> <p><b>Modellen met meter type B</b></p> <ul style="list-style-type: none"> <li>• Terwijl het controlelampje brandt, kunt u aan het rechter selectiewieltje draaien om het bericht opnieuw te bekijken.                         <ul style="list-style-type: none"> <li>➤ <b>Display wijzigen</b> BLZ. 175</li> </ul> </li> <li>• De interface voor bestuurdersinformatie keert niet terug naar het normale scherm, tenzij de waarschuwing wordt geannuleerd of aan het linker selectiewieltje wordt gedraaid.</li> </ul>



Controlelampje	Naam	Aan/Knipperend	Uitleg
	Controlelampje van de instelbare snelheidsbegrenzer (wit/groen)	<ul style="list-style-type: none"> <li>• Gaat wit branden wanneer u op de knop  drukt. Indien een ander controlelampje gaat branden, drukt u aansluitend op de knop <b>LIM</b>.</li> <li>• Gaat groen branden wanneer de instelbare snelheidsbegrenzer is ingesteld.</li> </ul>	<p>➤ <b>Instelbare snelheidsbegrenzer</b> BLZ. 437</p>
	Controlelampje van de intelligente snelheidsbegrenzer (wit/groen)	<ul style="list-style-type: none"> <li>• Gaat wit branden wanneer u op de knop  drukt. Indien een ander controlelampje gaat branden, drukt u aansluitend op de knop <b>LIM</b>.</li> <li>• Gaat groen branden wanneer u de schakelaar <b>RES/+SET/-</b> omhoog of omlaag drukt.</li> </ul>	<p>➤ <b>Intelligente snelheidsbegrenzer</b> BLZ. 444</p>

Controlelampje	Naam	Aan/Knipperend	Uitleg
	Controlelampje Adaptive Cruise Control (ACC) met Low Speed Follow (amber)	<ul style="list-style-type: none"> <li>• Gaat branden in geval van een probleem met ACC met Low Speed Follow.</li> </ul>	<ul style="list-style-type: none"> <li>• <b>Gaat branden tijdens het rijden</b> - Laat uw voertuig door een dealer controleren.</li> </ul>
		<ul style="list-style-type: none"> <li>• Gaat branden als de ACC met Low Speed Follow tijdelijk wordt gedeactiveerd nadat de 12V-accu is losgekoppeld en opnieuw is aangesloten.</li> </ul>	<ul style="list-style-type: none"> <li>• Rijd een korte afstand met een snelheid van meer dan 20 km/h. Het controlelampje zou uit moeten gaan. Als het lampje niet uit gaat, laat u het voertuig door een dealer controleren.</li> </ul>
	Controlelampje Adaptive Cruise Control (ACC) met Low Speed Follow (wit/groen)	<ul style="list-style-type: none"> <li>• Het controlelampje kan tijdelijk gaan branden wanneer het maximaal toegestane gewicht wordt overschreden.</li> <li>• ACC met Low Speed Follow is automatisch geannuleerd.</li> </ul>	<ul style="list-style-type: none"> <li>• Zorg dat het totale laadgewicht het maximaal toegestane gewicht niet overschrijdt.                             <ul style="list-style-type: none"> <li>➤ <b>Maximum laadgewicht</b> BLZ. 405</li> </ul> </li> <li>• <b>Blijft constant branden</b> - Laat uw voertuig door een dealer controleren.</li> </ul>
		<ul style="list-style-type: none"> <li>• Gaat wit branden wanneer u op de knop  drukt. Indien een ander controlelampje gaat branden, drukt u aansluitend op de knop <b>LIM</b>.</li> <li>• Gaat groen branden wanneer u de schakelaar <b>RES/+SET/-/</b> omhoog of omlaag drukt.</li> </ul>	<ul style="list-style-type: none"> <li>• ➤ <b>Adaptive Cruise Control (ACC) met Low Speed Follow</b> BLZ. 485</li> </ul>

Controlelampje	Naam	Aan/Knipperend	Uitleg
	Controlelampje Lane Keeping Assist System (LKAS) (amber)	<ul style="list-style-type: none"> <li>• Gaat branden in geval van een storing in het LKAS.</li> <li>• Het controlelampje kan tijdelijk gaan branden wanneer het maximaal toegestane gewicht wordt overschreden.</li> </ul>	<ul style="list-style-type: none"> <li>• <b>Blijft constant branden</b> - Laat uw voertuig door een dealer controleren.</li> <li>• Zorg dat het totale laadgewicht het maximaal toegestane gewicht niet overschrijdt. <ul style="list-style-type: none"> <li>☒ <b>Maximum laadgewicht</b> BLZ. 405</li> </ul> </li> <li>• <b>Blijft constant branden</b> - Laat uw voertuig door een dealer controleren.</li> </ul>
	Controlelampje Lane Keeping Assist System (LKAS) (wit/groen)	<ul style="list-style-type: none"> <li>• Gaat wit branden wanneer u op de knop LKAS drukt.</li> <li>• Gaat groen branden wanneer LKAS in bedrijf is.</li> </ul>	<ul style="list-style-type: none"> <li>☒ <b>Lane Keeping Assist-systeem (LKAS)</b> BLZ. 505</li> </ul>
	Controlelampje Adaptive Cruise Control (ACC) met Low Speed Follow-interval*	<ul style="list-style-type: none"> <li>• Gaat branden wanneer het controlelampje Adaptive Cruise Control (ACC) met Low Speed Follow gaat branden.</li> </ul>	<ul style="list-style-type: none"> <li>• Telkens wanneer u op de afstandsknop drukt, wordt geschakeld tussen de volgende instellingen voor de volgafstand (de afstand tussen uw voertuig en het voertuig vóór u): extra lang, lang, middellang en kort. <ul style="list-style-type: none"> <li>☒ <b>De volgafstand instellen of wijzigen</b> BLZ. 500</li> </ul> </li> </ul>

\* Niet beschikbaar op alle modellen

Controlelampje	Naam	Aan/Knipperend	Uitleg
	Controlelampje botsingsbeperkingssysteem (CMBS) (amber)	<ul style="list-style-type: none"> <li>Gaat branden als er een probleem is met het CMBS of als het systeem tijdelijk niet kan worden gebruikt vanwege problemen zoals vuil op de voorruit bij de camera.</li> </ul>	<p>Het controlelampje veiligheidsondersteuning (amber) gaat tegelijkertijd branden.</p> <p>➤ <b>Controlelampje veiligheidsondersteuning (amber)</b> BLZ. 134</p>
	Controlelampje botsingsbeperkingssysteem (CMBS) (grijs)	<ul style="list-style-type: none"> <li>Gaat branden wanneer het CMBS is uitgeschakeld.</li> </ul>	<p>➤ <b>Veiligheidsondersteuning</b> BLZ. 169, 188</p>
	Controlelampje Road Departure Mitigation (amber)	<ul style="list-style-type: none"> <li>Gaat branden als er een probleem is met het Road Departure Mitigation-systeem of als het systeem tijdelijk niet kan worden gebruikt vanwege problemen zoals vuil op voorruit bij de camera.</li> </ul>	<ul style="list-style-type: none"> <li>Het controlelampje veiligheidsondersteuning (amber) gaat tegelijkertijd branden.</li> </ul> <p>➤ <b>Controlelampje veiligheidsondersteuning (amber)</b> BLZ. 134</p>
	Controlelampje Road Departure Mitigation (grijs)	<ul style="list-style-type: none"> <li>Gaat branden wanneer het systeem voor Waarschuwing verlaten rijbaan is uitgeschakeld.</li> </ul>	<p>➤ <b>Veiligheidsondersteuning</b> BLZ. 169, 188</p>
	Controlelampje Stuurhulp Road Departure Mitigation-systeem Auto OFF	<ul style="list-style-type: none"> <li>Gaat branden wanneer de stuurhulp voor het Road Departure Mitigation-systeem automatisch wordt uitgeschakeld.</li> </ul>	<p>➤ <b>Road Departure Mitigation-systeem</b> BLZ. 528</p>

Controlelampje	Naam	Aan/Knipperend	Uitleg
	Controlelampje veiligheidsondersteuning (amber)	<ul style="list-style-type: none"> <li>Gaat branden als er een probleem is met het Road Departure Mitigation-systeem, het CMBS of het systeem voor dode hoek-informatie*.</li> </ul>	<ul style="list-style-type: none"> <li><b>Blijft constant branden</b> - Laat uw voertuig door een dealer controleren.</li> </ul>
		<ul style="list-style-type: none"> <li>Het controlelampje kan tijdelijk gaan branden wanneer het maximaal toegestane gewicht wordt overschreden.</li> </ul>	<ul style="list-style-type: none"> <li>Zorg dat het totale laadgewicht het maximaal toegestane gewicht niet overschrijdt.   <b>Maximum laadgewicht</b> BLZ. 405</li> <li><b>Blijft constant branden</b> - Laat uw voertuig door een dealer controleren.</li> </ul>
		<ul style="list-style-type: none"> <li>Gaat branden als het Road Departure Mitigation-systeem en CMBS tijdelijk worden gedeactiveerd nadat de 12V-accu is losgekoppeld en opnieuw is aangesloten.</li> </ul>	<ul style="list-style-type: none"> <li>Rijd een korte afstand met een snelheid van meer dan 20 km/h. Het controlelampje zou uit moeten gaan. Als het lampje niet uit gaat, laat u het voertuig door een dealer controleren.</li> </ul>

\* Niet beschikbaar op alle modellen

Controlelampje	Naam	Aan/Knipperend	Uitleg
	Controlelampje veiligheidsondersteuning (amber)	<ul style="list-style-type: none"> <li>• Gaat branden als het Road Departure Mitigation-systeem en/of CMBS zichzelf uitschakelt.</li> </ul>	<ul style="list-style-type: none"> <li>• <b>Blijft branden</b> - De temperatuur in de camera is te hoog. Gebruik het klimaatregelsysteem om de camera af te koelen. Het systeem wordt ingeschakeld wanneer de temperatuur in de camera is gedaald.   <b>Groothoekcamera voorzijde</b> BLZ. 545</li> </ul>
		<div style="background-color: #cccccc; padding: 2px;"><b>Modellen met dode hoek-informatiesysteem</b></div> <ul style="list-style-type: none"> <li>• Gaat branden wanneer modder, sneeuw of ijs zich ophoopt in de buurt van de sensor van het dode hoek-informatiesysteem.</li> <li>• Gaat branden wanneer de temperatuur van de sensor van het dode hoek-informatiesysteem hoog is.</li> </ul>	<ul style="list-style-type: none"> <li>• <b>Blijft branden</b> - Het gebied rondom de camera is bedekt met vuil, modder, enz. Stop op een veilige plek en veeg het vuil weg met een zachte doek.</li> <li>• Laat het voertuig door een dealer controleren als het controlelampje en het bericht niet verdwijnen nadat u het gebied rondom de camera hebt gereinigd.   <b>Groothoekcamera voorzijde</b> BLZ. 545</li> <li>• Dit kan gaan branden bij weinig omgevingslicht, zoals tijdens het rijden in een tunnel, 's nachts, bij zonsopgang of bij schemering.</li> <li>• <b>Gaat branden tijdens het rijden</b> - Er kan iets zijn dat de sensor van het dode hoek-informatiesysteem verstoort. Controleer de omgeving van de sensor van het dode hoek-informatiesysteem en verwijder eventuele obstakels.</li> <li>• Het systeem keert terug naar normale werking wanneer de temperatuur afneemt.   <b>Dode hoek-informatiesysteem</b> * BLZ. 460</li> </ul>

Controlelampje	Naam	Aan/Knipperend	Uitleg
	<p>Controlelampje veiligheidsondersteuning (groen/grijs)</p>	<ul style="list-style-type: none"> <li>• Gaat groen branden als het Road Departure Mitigation-systeem, het CMBS en het dode hoek-informatiesysteem* zijn ingeschakeld.</li> <li>• Gaat groen en grijs branden als het Road Departure Mitigation-systeem, het CMBS, het dode hoek-informatiesysteem* of twee van deze systemen zijn uitgeschakeld.</li> <li>• Gaat grijs branden als het systeem voor Waarschuwing verlaten rijbaan, het CMBS en het dode hoek-informatiesysteem* zijn uitgeschakeld.</li> </ul>	<ul style="list-style-type: none"> <li>➤ <b>Road Departure Mitigation-systeem aan en uit</b> BLZ. 531</li> <li>➤ <b>Dode hoek-informatiesysteem aan en uit</b> BLZ. 463</li> <li>➤ <b>CMBS Aan en Uit</b> BLZ. 476</li> </ul>

\* Niet beschikbaar op alle modellen

## Waarschuwings- en informatiemeldingen op interface voor bestuurdersinformatie

De waarschuwings- en informatiemeldingen worden alleen op de interface voor bestuurdersinformatie weergegeven.

### Modellen met meter type A

Druk op de knop  (beginscherm), selecteer **Informatie** en druk vervolgens op het linker selectiewieltje om het bericht nogmaals te bekijken met het waarschuwinglampje systeemmelding aan.

### Modellen met meter type B

Draai aan het rechter selectiewieltje om het bericht opnieuw te bekijken met het waarschuwinglampje systeemmelding ingeschakeld.

## Pictogrammen

Aangezien berichten niet worden weergegeven op de interface voor bestuurdersinformatie wanneer Waarschuwingmelding is ingesteld op UIT, kunt u de onderstaande berichten controleren. Voer de actie uit die in het bericht wordt beschreven, zoals 'Neem contact op met een dealer'.

- **Rode pictogrammen** BLZ. 137
- **Amber pictogrammen** BLZ. 139
- **Groene pictogrammen** BLZ. 145
- **Andere pictogrammen** BLZ. 146

Berichten weergeven door **Waarschuwingsbericht** in te stellen op AAN via het audio-/informatiescherm. U kunt ook de taal van de berichten aanpassen.

- **Instelbare functies** BLZ. 348







■ Rode pictogrammen

Pictogram	Bericht
	<p><b>Ernstig defect geconstateerd.</b> Stop het voertuig op een veilige plaats</p> <p><b>Stuurbevestiging verminderd.</b> Stop met rijden wanneer dit veilig kan.</p> <p><b>Remprestaties verminderd.</b> Stop met rijden wanneer dit veilig kan.</p>
	<p><b>Remvloeistofpeil laag.</b> Rijd niet. Controleer het vloeistofpeil.</p>
	<p><b>Handrem ingeschakeld</b></p> <p><b>Maak handrem los</b></p> <p><b>Kan cruisecontrol niet instellen:</b> <b>Handrem ingeschakeld</b></p> <p><b>Cruisecontrol geannuleerd:</b> <b>Parkeerrem was ingeschakeld</b></p>
	<p><b>Probleem met remsysteem.</b> <b>Remprestaties mogelijk verminderd.</b></p>







Pictogram	Bericht
	<p><b>Probleem met remsysteem.</b> <b>Rijd niet.</b></p>
	<p><b>Bevestig veiligheidsgordels</b></p>
	<p><b>Bevestig veiligheidsgordels passagier</b></p>
	<p><b>⚠ Waarschuwinglampje veiligheidsgordel BLZ. 49</b></p>
	<p><b>Probleem met laadsysteem 12 volt-accu.</b> <b>Rijd niet.</b></p>

Pictogram	Bericht
	<p><b>Motoroliedruk laag.</b>  <b>Stop de motor.</b>  <b>Rijd niet.</b></p> <p>☒ Als de waarschuwing Lage motoroliedruk verschijnt BLZ. 678</p>
	<p><b>Motortemperatuur te hoog.</b>  <b>Rijd niet.</b>  <b>Laat de motor afkoelen.</b></p> <p>☒ Oververhitting BLZ. 676</p>
	<p><b>Probleem met aanvullend veiligheidssysteem</b></p>
	<p><b>Controleer achterbank</b></p>

Pictogram	Bericht
	<p><b>Portier open</b></p>
	<p><b>Achterklep open</b></p>
	<p><b>Portier en achterklep open</b></p>
	<p><b>Sturen vereist</b></p>
	<p><b>Verlaten rijbaan</b></p>

Pictogram	Bericht
	<b>Probleem met parkeersensorsysteem</b>
	<b>Naderend object</b>

### ■ Amber pictogrammen

Pictogram	Bericht
	<b>Bedien de handrem om het voertuig in stilstand te houden</b>
	<ul style="list-style-type: none"> <li>➤ <b>Adaptive Cruise Control (ACC) met Low Speed Follow</b> BLZ. 485</li> <li>➤ <b>Botsingsbeperkingssysteem (CMBS)</b> BLZ. 472</li> </ul>
	<b>Sturen vereist</b>
	<b>Verlaten rijbaan</b>
	<b>Buitentemperatuur laag. Wegdek mogelijk bevroren.</b>
	<b>Temperatuur te laag voor werking van voertuig</b>

Pictogram	Bericht
	Wacht tot voertuig is opgewarmd
	<p>☒ <b>Snelheidsalarm</b> BLZ. 163, 182</p>
	Probleem met emissiesysteem. Vermogen mogelijk verminderd.
	Probleem emissiesysteem. Vermijd sterke acceleratie en hoge snelheid.
	Probleem emissiesysteem. Rijd niet.
	Probleem met motorkoelsysteem. Vermogen mogelijk verminderd.





Pictogram	Bericht
	Probleem met brandstofmetersysteem. Peil niet nauwkeurig.
	Laag brandstofniveau
	Probleem met transmissiesysteem. Prestaties mogelijk verminderd.
	Probleem met transmissiesysteem. Schakel parkeerrem in na parkeren.
	Probleem met transmissiesysteem. Rijd niet.
	Probleem met transmissiesysteem. Geen parkeergelegenheid.





Pictogram	Bericht
	Schakel naar PARK
	Houdstand Neutraal ON. Schakel naar P als u klaar bent
	Probleem met antiblokkeerremstelsysteem. Remprestaties mogelijk verminderd.
	Probleem met remsysteem. Remprestaties mogelijk verminderd.
	Probleem met remsysteem. Trap rempedaal en gaspedaal niet tegelijk in.
	Probleem met remsysteem. Remprestaties mogelijk verminderd.

Pictogram	Bericht
	Verminderde stopkracht. Vermijd sterk vertragen en hoge snelheid.
	Probleem met systeem elektrische parkeerrem. Parkeerrem niet beschikbaar.
	Probleem met VSA-systeem. Tractie en handling mogelijk verminderd.
	Systemen initialiseren... Blijf rijden.
	Probleem met Hill Start Assist. Voertuig kan gaan rollen bij vrijgeven rem.
	Probleem met houdremstelsysteem. Schakel rem in bij stoppen.

Pictogram	Bericht
	<b>Brake Hold uitgeschakeld.</b> Trap het rempedaal in.  <b>Cruisecontrol geannuleerd:</b> Rempedaal intrappen
	<b>Handrem vrijzetten:</b> Remmen + Drukken
	<b>Probleem met pop-upmotorkapsysteem</b>
	<b>Probleem met systeem elektrische stuurbechrachting.</b> Stuurbechrachting verminderd.
	<b>Probleem met systeem elektrische stuurbechrachting.</b> Geen stuurbechrachting. Rijd niet.
	<b>Bestuurders aandachtsniveau laag.</b> Rust nemen



Pictogram	Bericht
	<b>Probleem met bedieningssysteem automatische verlichting.</b> Handmatige bediening beschikbaar.
	<b>Probleem met koplampstelsysteem.</b> Prestaties van koplampen mogelijk verminderd.
	<b>Modellen met automatisch grootlicht</b> <b>Probleem met automatisch grootlicht.</b> Handmatige bediening beschikbaar.
	<b>Modellen met adaptief rijlicht</b> <b>Probleem met adaptief grootlicht.</b> Handmatige bediening beschikbaar.
	<b>Afstandsbediening niet gedetecteerd</b>
	<b>Batterij afstandsbediening vervangen</b> <ul style="list-style-type: none"> <li>☒ De batterij van de afstandsbediening vervangen BLZ. 629</li> </ul>

Pictogram	Bericht
	<b>Probleem met Smart Entry-systeem</b>
	<b>Probleem met bandenspanningscontrolesysteem</b>
	<b>Lage bandenspanning.</b> Controleer bandendruk, initialiseer waarschuwingsysteem bandensp. in voertuiginst.
	<b>Probleem met Adaptive Cruise Control-systeem</b>

Pictogram	Bericht
	<b>Probleem met botsingsbeperkingssysteem</b>
	<b>Probleem met rijbaanhoudhulpsysteem</b>
	<b>Probleem met systeem automatische bijsturing</b>
	<b>Service spoedig nodig</b> <input checked="" type="checkbox"/> <b>Onderhoudsherinneringssysteem*</b> BLZ. 580
	<b>Service direct noodzakelijk</b> <input checked="" type="checkbox"/> <b>Onderhoudsherinneringssysteem*</b> BLZ. 580

\* Niet beschikbaar op alle modellen

Pictogram	Bericht
	<b>Service noodzakelijk</b> ✖ <b>Onderhoudsherinneringssysteem*</b> BLZ. 580
	Modellen met dode hoek-informatiesysteem <b>Probleem met dode hoek-informatiesysteem</b>
	Modellen met dode hoek-informatiesysteem <b>Dode hoek-informatie niet beschikbaar</b>
	<b>Controleer laadsysteem</b>

Pictogram	Bericht
	<b>Laag laadniveau.</b> <b>Motorvermogen verminderd.</b>  <b>Temperatuur voedingssysteem laag.</b> <b>Vermogen mogelijk verminderd.</b>  <b>Temperatuur voedingssysteem hoog.</b> <b>Vermogen mogelijk verminderd.</b>  <b>Storing voedingssysteem.</b> <b>Vermogen mogelijk verminderd.</b>
	<b>Probleem met laadsysteem 12 volt-accu.</b> <b>Vermogen mogelijk verminderd.</b>  <b>Storing voedingssysteem.</b> <b>Vermogen mogelijk verminderd.</b>  <b>Storing voedingssysteem.</b> <b>Rijd niet.</b>  <b>Storing voedingssysteem.</b> <b>Vermijd sterke acceleratie en hoge snelheid.</b>



Pictogram	Bericht
	<b>Storing akoestisch voertuigwaarschuwingssysteem</b>
	<b>Te laag laadniveau hoogspanningsaccu. Voertuig kan niet worden gestart</b>

■ **Groene pictogrammen**

Pictogram	Bericht
	<b>Brake hold systeem stand-by</b>

■ **Andere pictogrammen**

Pictogram	Bericht
	Buitentemperatuur laag. Wegdek mogelijk bevroren.
	Max. motortemperatuur bijna bereikt. Vermijd sterke acceleratie en hoge snelheid.
	Hebt u het motoroliepeil onlangs gecontroleerd? Controleer en reset dit in de voertuiginstellingen. <input checked="" type="checkbox"/> Herinnering oliepeilcontrole resetten BLZ. 606
	Schakelen: Rempedaal intrappen
	Schakelen: Gaspedaal loslaten
	Versnellingspositie is N. Gaspedaal loslaten

Pictogram	Bericht
	Kan cruisecontrol niet instellen: Rempedaal is ingetrapt
	Schakelen: Voertuig moet tot stilstand worden gebracht
	Modellen met meter type B Versnelling niet beschikbaar. Wacht enige tijd en probeer het opnieuw
	Brake hold systeem UIT
	Inschakelen Brake Hold: gordel + drukken
	Uitschakelen Brake Hold: Remmen + Drukken

Pictogram	Bericht
	Inschakelen Brake Hold: Bevestig veiligheidsgordels
	Bevestig veiligheidsgordels
	Kan cruisecontrol niet instellen: Bevestig veiligheidsgordels
	Cruisecontrol geannuleerd: Bevestig veiligheidsgordels
	Bestuurders aandachtsniveau laag
	Kan cruisecontrol niet instellen: Snelheid te hoog
	Cruisecontrol geannuleerd: Snelheid te hoog
	Kan cruisecontrol niet instellen: Systeem niet beschikbaar
	Cruisecontrol geannuleerd: Systeem niet beschikbaar
	Cruise wordt binnenkort geannuleerd

Pictogram	Bericht
	Kan cruisecontrol niet instellen: Voorgaand voertuig te dichtbij
	Cruisecontrol geannuleerd: Voorgaand voertuig te dichtbij
	Kan cruisecontrol niet instellen: Helling te steil
	Cruisecontrol geannuleerd: Helling te steil
	Kan cruisecontrol niet instellen: Helling te steil
	Cruisecontrol geannuleerd: Helling te steil
	Kan cruisecontrol niet instellen: Schakel naar D
	Cruisecontrol geannuleerd: Schakel naar D
	Om de Cruisecontrol te hervatten: Gebruik "RES/+" schakelaar

Pictogram	Bericht
	<b>Cruisecontrol geannuleerd: Verminderde tractie</b>
	<b>Druk op de schakelaar voor bediening</b>
	<b>Druk op de schakelaar om ACC te bedienen</b>
	<b>Lane keeping assist kan niet functioneren</b>
	<b>Bepaalde bestuurdersassistentiesystemen werken niet: Cameratemperatuur te hoog</b>
	<b>Bepaalde bestuurdersassistentiesystemen werken niet: Slecht zicht of reinig de voorruit.</b>

Pictogram	Bericht
	<b>Waarschuwing verlaten rijbaan geactiveerd</b>
	<b>Bepaalde bestuurdersassistentiesystemen beschikbaar</b>
	<b>Om de auto te starten: rem + startknop</b> <b>Modellen met het stuur rechts</b> <b>Om de auto te starten: trap rem volledig in + startknop</b>
	<b>Accessoire modus</b>
	<b>Raak startknop aan met embleemzijde van afstandsbediening om te starten</b> <b>► Bij een zwakke batterij van de sleutellose afstandsbediening BLZ. 670</b>

Pictogram	Bericht
	<p>Druk 2x of ingedrukt houden zal ontsteking uitschakelen</p>

## Meters

De meters omvatten de snelheidsmeter, de brandstofmeter en de bijbehorende controlelampjes.

Deze worden weergegeven wanneer de voedingsmodus op AAN staat.

### Snelheidsmeter

Geeft uw rijsnelheid weer in km/h of mph.

### Brandstofmeter

Geeft de hoeveelheid brandstof in de brandstoftank weer.

#### » Snelheidsmeter

U kunt de snelheidsmeter en de weergegeven afleeswaarden instellen op km/h of mph.

- » **Eenheden snelheid/afstand** BLZ. 170, 189
- » **Instelbare functies** BLZ. 348

#### » Brandstofmeter

##### ATTENTIE

U moet tanken wanneer het niveau in de buurt van **0** komt.

Wanneer u de brandstoftank leegrijdt, kan dat tot overslaan van de motor leiden waardoor de katalysator beschadigd raakt.

De werkelijk resterende hoeveelheid brandstof kan verschillen van de waarde van de brandstofmeter.

**POWER-meter**

Toont de output van de elektromotor.

**CHARGE/DECEL-meter**

Toont de mate waarin de hoogspanningsaccu wordt opgeladen.  
Wanneer de flipper voor vertraging wordt gebruikt, geeft deze meter de mate van vertraging aan.

**Modellen met meter type B****Meter laadniveau hoogspanningsaccu**

Toont het resterende laadniveau van de hoogspanningsaccu.

**Meter laadniveau hoogspanningsaccu**

Het laadniveau van de hoogspanningsaccu kan afnemen onder de volgende omstandigheden:

- Wanneer de 12V-accu is vervangen.
- Wanneer de 12V-accu losgekoppeld is geweest.
- Wanneer het regelsysteem van de hoogspanningsaccu zijn waarde corrigeert.

Het laadniveau wordt tijdens het rijden automatisch gecorrigeerd.

Veranderingen in de temperatuur van de hoogspanningsaccu kunnen de laadcapaciteit van de accu verhogen of verlagen. Als door temperatuurveranderingen de capaciteit van de accu wordt veranderd, kan het aantal segmenten in de meter van het laadniveau van de accu ook veranderen, zelfs als de laadhoeveelheid hetzelfde blijft.

## ■ Kilometerteller

Geeft het totaal aantal kilometers of mijlen weer dat met het voertuig is gereden.

## ■ Zuinigheidsmeter

Wordt groen om aan te geven dat zuinig met het voertuig wordt gereden terwijl de **SPORT**-modus is uitgeschakeld.

## ■ Omgevingstemperatuur

Geeft de buitentemperatuur weer in graden Celsius.

Als de buitentemperatuur lager dan 3 °C is geweest op het moment dat u de voedingsmodus in de stand AAN zet, wordt het bericht **Buientemperatuur laag** weergegeven op de interface voor bestuurdersinformatie.

## ■ Weergave van de buitentemperatuur aanpassen

U kunt de temperatuurwaarde tot  $\pm 3$  °C bijstellen wanneer de temperatuurwaarde onjuist lijkt te zijn.

## ⌘ Omgevingstemperatuur

De temperatuursensor bevindt zich in de voorbumper. Warmte van het wegdek en uitlaatgassen van andere voertuigen kunnen bij snelheden lager dan 30 km/h de temperatuurwaarde beïnvloeden.

Het kan enkele minuten duren voordat het display is bijgewerkt nadat de temperatuurwaarde is gestabiliseerd.

## ⌘ Weergave van de buitentemperatuur aanpassen

U kunt de temperatuurwaarde afstellen.

🔧 **Instelbare functies** BLZ. 348



## ■ Verkeersbordenherkenningssystem

Toont bepaalde herkende verkeersborden tijdens het rijden.

Het controlelampje knippert bij het overschrijden van de maximumsnelheid op het verkeersbord dat door het verkeersbordenherkenningssystem is herkend.

### ■ Verkeersbordenherkenningssystem BLZ. 537

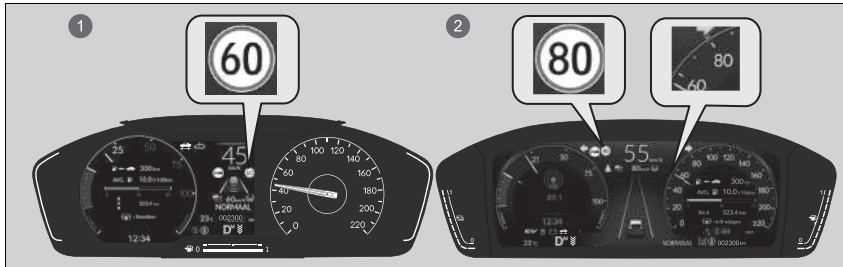

- ① Modellen met meter type A
- ② Modellen met meter type B

## ■ Huidige modus voor ACC met Low Speed Follow, het LKAS en Traffic Jam Assist

Geeft de huidige modus voor ACC met Low Speed Follow, LKAS en Traffic Jam Assist weer.

- **Adaptive Cruise Control (ACC) met Low Speed Follow** BLZ. 485
- **Lane Keeping Assist-systeem (LKAS)** BLZ. 505
- **Traffic Jam Assist** BLZ. 518

### Modellen met meter type A

## ■ Klok

Toont de klok.

## ► Huidige modus voor ACC met Low Speed Follow, het LKAS en Traffic Jam Assist

### Modellen met meter type B

Wanneer u de snelheid instelt voor ACC met Low Speed Follow, wordt een markering van de ingestelde snelheid weergegeven op de snelheidsmeter.

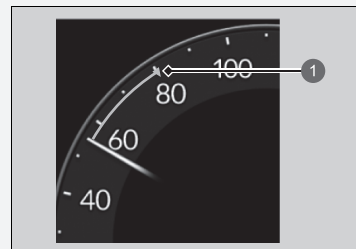

- ① Ingestelde snelheid

## ► Klok

U kunt de tijd handmatig instellen en het klokdisplay wijzigen voor 12-uurs- of 24-uursweergave.

- **Klok** BLZ. 194

## Interface voor bestuurdersinformatie (meter type A)

De interface voor bestuurdersinformatie toont informatie zoals de geschatte af te leggen afstand en het brandstofverbruik van het voertuig. Het display geeft ook belangrijke meldingen weer, zoals waarschuwingen en andere nuttige informatie.

Wanneer er een waarschuwingsbericht verschijnt, controleer dan het bericht, neem contact op met een dealer en laat het voertuig indien nodig controleren. Raadpleeg de onderstaande pagina's als het bericht **Lage motoroliedruk**, **Motortemperatuur te hoog** of **Verminderde stopkracht** wordt weergegeven.

➤ **Als de waarschuwing Lage motoroliedruk verschijnt** BLZ. 678

➤ **Oververhitting** BLZ. 676

➤ **Als de waarschuwing Verminderde stopkracht wordt weergegeven** BLZ. 679

### ■ Display wijzigen

Druk op de knop  (beginscherm) en draai aan het linker selectiewieltje om naar de gegevens te bladeren die u wilt zien. Druk op het linker selectiewieltje om gedetailleerde informatie te bekijken.

### ⌘ Display wijzigen

U kunt metergegevens toevoegen of verwijderen.

➤ **Display aanpassen** BLZ. 171

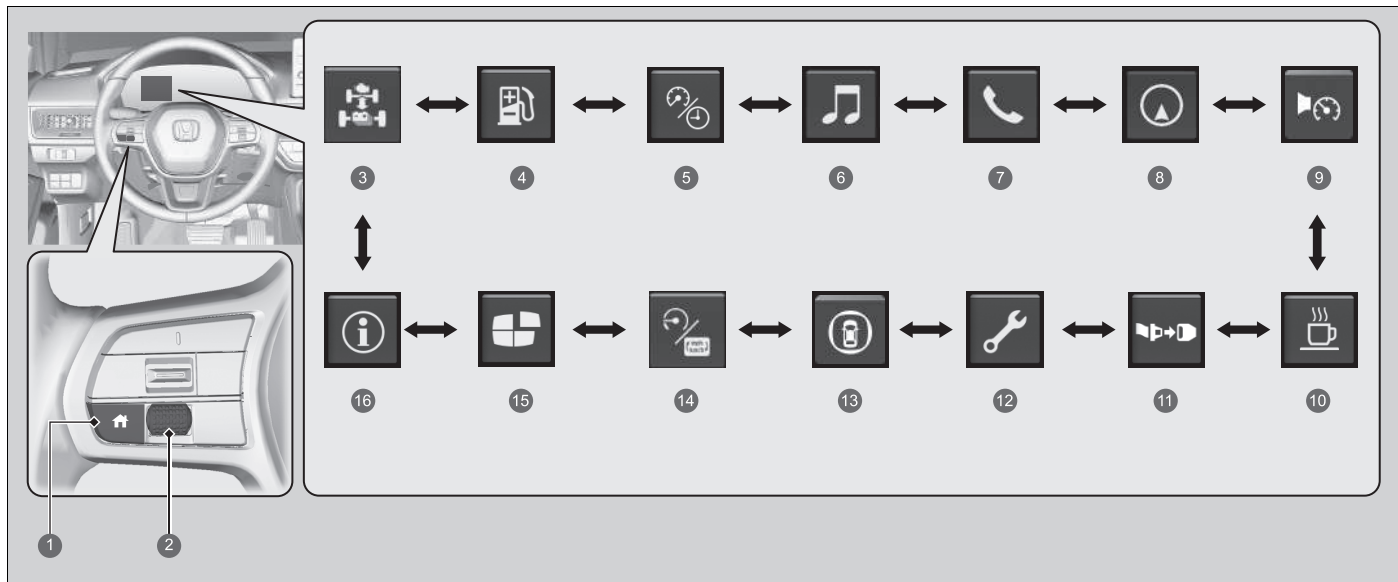

- 1 Knop  (beginscherm)
- 2 Selectiewieltje links
- 3 **Krachtverbrenging** BLZ. 157
- 4 **Bereik en brandstof** BLZ. 158
- 5 **Snelheid en tijd** BLZ. 160
- 6 **Audio** BLZ. 161
- 7 **Telefoon** BLZ. 161
- 8 **Navigatie** BLZ. 162

- 9 **Snelheidsalarm** BLZ. 163
- 10 **Aandacht bestuurder** BLZ. 164
- 11 **Veiligheidsgordels** BLZ. 168
- 12 **Onderhoud** BLZ. 168
- 13 **Veiligheidsondersteuning** BLZ. 169
- 14 **Geen inhoud** BLZ. 170
- 15 **Display aanpassen** BLZ. 171
- 16 **Informatie** BLZ. 171

### ■ Krachtoverbrenging/Weergave motorstatus/Laadniveaumeter hoogspanningsaccu

Geeft de krachtoverbrenging van de elektromotor en motor aan, wat de voedingsbron van het voertuig aangeeft, de resterende acculading, en of de accu wordt opgeladen.

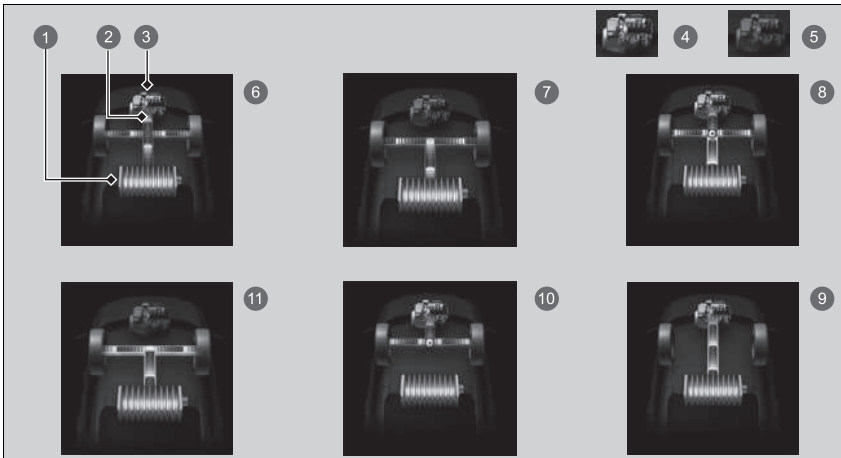

- 1 Meter laadniveau hoogspanningsaccu
- 2 Krachtoverbrenging
- 3 Motor
- 4 Motor AAN
- 5 Motor UIT
- 6 **Hybride (HV):** Vermogen wordt geleverd door de elektromotor en de benzinemotor.
- 7 **Elektrisch voertuig (EV):** Vermogen wordt geleverd door de elektromotor.
- 8 **Motor (directe aandrijving):** De motor loopt en de elektromotor laadt de hoogspanningsaccu op.
- 9 De motor loopt en de elektromotor laadt de hoogspanningsaccu op.
- 10 Stroom wordt alleen door de motor geleverd.
- 11 **Regeneratie:** De elektromotor laadt de hoogspanningsaccu op.

### ▣ Krachtoverbrenging/Weergave motorstatus/Laadniveaumeter hoogspanningsaccu

Het laadniveau van de hoogspanningsaccu kan afnemen onder de volgende omstandigheden:

- Wanneer de 12V-accu is vervangen.
- Wanneer de 12V-accu losgekoppeld is geweest.
- Wanneer het regelsysteem van de hoogspanningsaccu zijn waarde corrigeert.

Het laadniveau wordt tijdens het rijden automatisch gecorrigeerd.

Veranderingen in de temperatuur van de hoogspanningsaccu kunnen de laadcapaciteit van de accu verhogen of verlagen. Als door temperatuurveranderingen de capaciteit van de accu wordt veranderd, kan het aantal segmenten in de meter van het laadniveau van de accu ook veranderen, zelfs als de laadhoeveelheid hetzelfde blijft.

Terwijl het voertuig stilstaat met draaiende motor kan het volgende verschijnen op de interface voor bestuurdersinformatie.

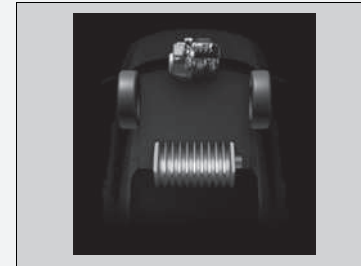

## ■ Actieradius / brandstof / dagteller

Draai aan het linker selectiewieltje om te wisselen tussen dagteller A en dagteller B.

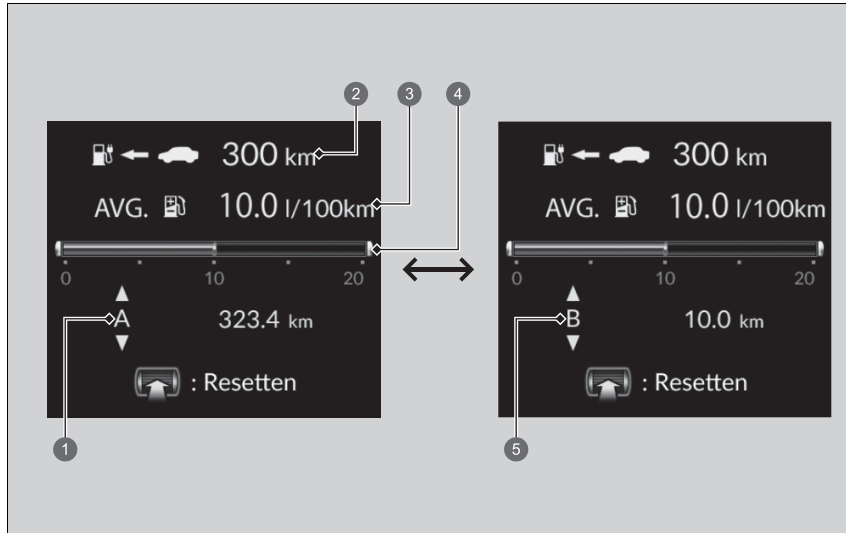

- ① Dagteller A
- ② Bereik
- ③ Gemiddeld brandstofverbruik
- ④ Actueel brandstofverbruik
- ⑤ Dagteller B

### ■ Dagteller

Geeft het totaal aantal kilometers of mijlen weer dat met het voertuig is gereden sinds de dagteller voor het laatst op nul is gezet. Tellers A en B kunnen worden gebruikt om twee afzonderlijke ritten te meten.

### Dagteller op nul zetten

Voor het op nul zetten van de dagteller geeft u deze weer, drukt u op het linker selectiewieltje en selecteert u **Reset**.

- De dagteller wordt teruggezet op 0.0.

### ■ Gemiddeld brandstofverbruik

Geeft het geschatte gemiddelde brandstofverbruik van elke dagteller weer in l/100 km of mpg. Het display wordt met vaste intervallen bijgewerkt. Als een dagteller op 0 wordt gezet, wordt het gemiddelde brandstofverbruik ook op 0 gezet.

### ■ Actueel brandstofverbruik

Geeft het actuele brandstofverbruik weer in een staafdiagram in l/100 km of mpg.

### ■ Bereik

Geeft de geschatte afstand weer die u met de resterende voeding en brandstof kunt afleggen. Deze geschatte afstand is gebaseerd op het huidige brandstofverbruik.

#### ☒ Gemiddeld brandstofverbruik

U kunt bepalen wanneer het gemiddelde brandstofverbruik opnieuw wordt ingesteld.

- ☒ **Instelbare functies** BLZ. 348

#### ☒ Bereik

De weergegeven actieradius is slechts een schatting en deze kan afwijken van de werkelijke afstand die nog met het voertuig kan worden gereden.

## ■ Snelheid/Tijd/Dagteller

Draai aan het linker selectiewieltje om te wisselen tussen dagteller A en dagteller B.

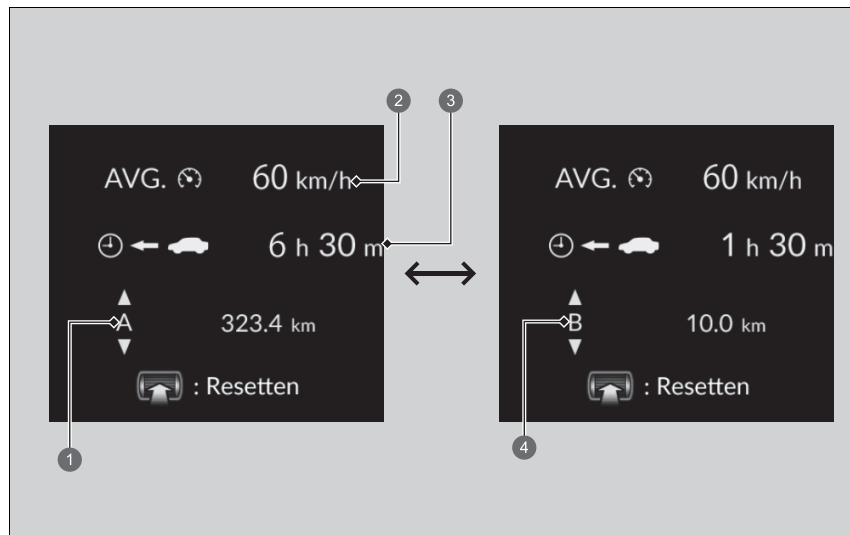

- ① Dagteller A
- ② Gemiddelde snelheid
- ③ Verstreken tijd
- ④ Dagteller B



## ■ Dagteller

➤ **Dagteller** BLZ. 159

## ■ Verstreken tijd

Geeft de verstreken tijd weer sinds de dagteller A of B op nul is gezet.

## ■ Gemiddelde snelheid

Geeft de gemiddelde snelheid weer in km/h of mph sinds dagteller A of dagteller B op nul is gezet.

## ■ Audio

Toont de huidige informatie over het audiosysteem.

➤ **Display Audio** BLZ. 288

## ■ Telefoon

Toont de huidige informatie over het telefoonsysteem.

➤ **Handsfree telefoonsysteem** BLZ. 365

## ☒ Verstreken tijd

U kunt instellen wanneer de verstreken tijd wordt gereset.

➤ **Instelbare functies** BLZ. 348

## ☒ Gemiddelde snelheid

U kunt bepalen wanneer de gemiddelde snelheid wordt gereset.

➤ **Instelbare functies** BLZ. 348

## ■ Navigatie

### ■ Kompas

Geeft het kompasscherm weer.

### ■ Stapsgewijze navigatieaanwijzingen

Wanneer het navigatiesysteem, Android Auto of Apple CarPlay routebegeleiding geeft, worden turn-by-turn aanwijzingen naar uw bestemming weergegeven.

➤ **Raadpleeg de handleiding van het navigatiesysteem**

➤ **Android Auto™** BLZ. 341

➤ **Apple CarPlay** BLZ. 337

## ➤ Navigatie

U kunt selecteren of het turn-by-turn display wordt ingeschakeld gedurende de routebegeleiding.

➤ **Instelbare functies** BLZ. 348

Turn-by-turn aanwijzingen zijn mogelijk niet voor alle apps beschikbaar.

Als het kompas of de turn-by-turn aanwijzingen worden weergegeven, kunt u bepaalde navigatiesysteemfuncties regelen via de interface voor bestuurdersinformatie door aan het linker selectiewieltje te draaien.

➤ **Raadpleeg de handleiding van het navigatiesysteem**

## ■ Snelheidsalarm

Schakelt het snelheidsalarm in en wijzigt de instellingen van het snelheidsalarm.

Draai aan het linker selectiewieltje; de instelling van het snelheidsalarm verandert als volgt:

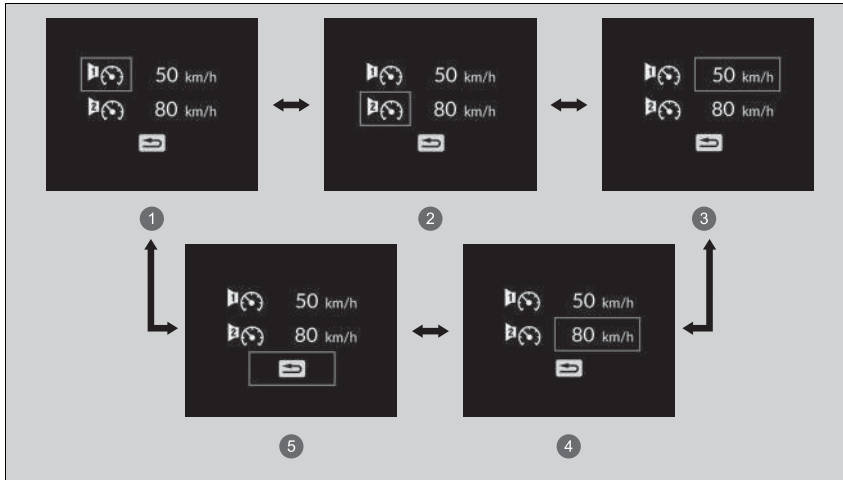



- ① Snelheidsalarm 1 Aan/Uit\*1
- ② Snelheidsalarm 2 Aan/Uit\*1
- ③ Snelheidsalarm 1 snelheidsinstelling (50 km/h\*1)
- ④ Snelheidsalarm 2 snelheidsinstelling (80 km/h\*1)
- ⑤ Terug

\*1: Standaardinstelling

## ■ Bestuurdersaandachtmonitor

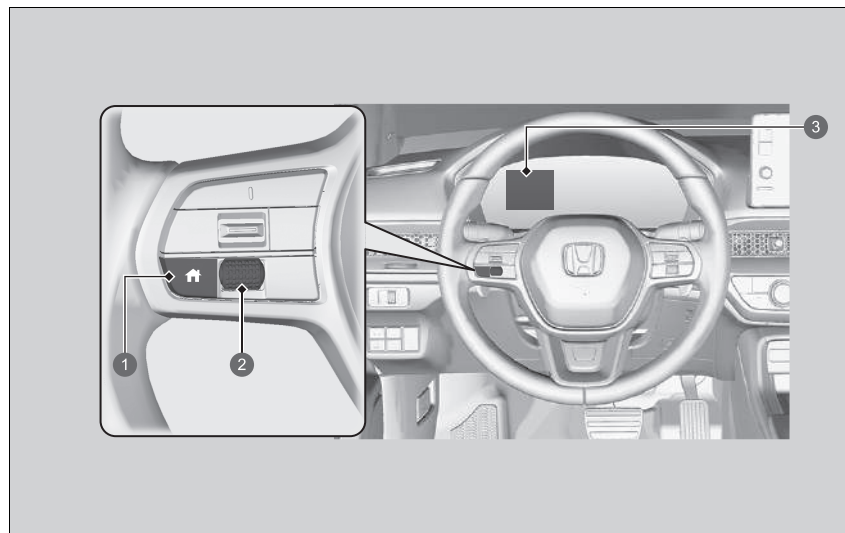
De Bestuurdersaandachtmonitor analyseert de stuurbewegingen om vast te stellen of de bestuurder op een slaperige of onoplettende manier rijdt. Als wordt bepaald dat op een dergelijke manier met het voertuig wordt gereden, wordt de mate van aandacht van de bestuurder weergegeven op de interface voor bestuurdersinformatie.



- 1 Knop  (beginscherm)
- 2 Selectiewieltje links
- 3 Interface voor bestuurdersinformatie

## ▣ Bestuurdersaandachtmonitor

De Bestuurdersaandachtmonitor kan niet altijd detecteren of de bestuurder moe of onoplettend is. Ongeacht de feedback van het systeem, als u zich moe voelt, stopt u op een veilige plek en rust u zolang als nodig is.



1 Niveau

Wanneer u **Aandacht bestuurder** selecteert op de interface voor bestuurdersinformatie, lichten balkjes op in het wit om de mate van aandacht van de bestuurder aan te geven.

► **Display wijzigen** BLZ. 155



Als er twee balkjes oplichten, verschijnt het bericht **Bestuurders aandachtsniveau laag**.

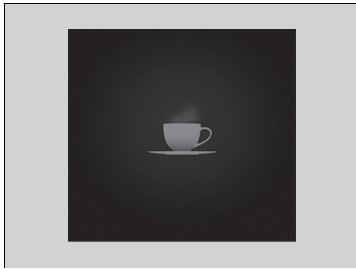

Als het aantal balkjes tot één daalt, klinkt een geluidssignaal, gaat het stuurwiel trillen en wordt het koffiekopje amber om de bestuurder te waarschuwen dat hij een pauze nodig heeft, omdat zijn aandachtsniveau te laag is.

Als de kop koffie amber gaat branden, stopt u op een veilige plek en rust u zolang als nodig is. De waarschuwing van het amber koffiekopje verdwijnt als op het linker selectiewieltje wordt gedrukt of als het systeem heeft vastgesteld dat de bestuurder normaal rijdt.

Als de bestuurder geen pauze neemt en het controlesysteem blijft detecteren dat de bestuurder zeer moe is, gaat het koffiekopje na ongeveer 15 minuten opnieuw amber branden, vergezeld van een geluidssignaal en stuurwieltrillingen.

De waarschuwing verschijnt niet wanneer de reistijd 30 minuten of minder is.

■ **De Bestuurdersaandachtmonitor wordt gereset wanneer:**

- Het voedingssysteem is uitgeschakeld.
- De bestuurder de veiligheidsgordel losmaakt en het portier opent terwijl het voertuig stilstaat.

■ **De Bestuurdersaandachtmonitor werkt indien:**

- De voertuigsnelheid meer dan 40 km/h bedraagt.
- Het controlelampje elektrisch stuurbechrchtigingssysteem (EPS) uit is.

■ **Afhankelijk van de rijomstandigheden of andere factoren, werkt de Bestuurdersaandachtmonitor niet onder de volgende omstandigheden:**

- Als de stuurassistentiefunctie van het Lane Keeping Assist System (LKAS) actief is.
  - **Lane Keeping Assist-systeem (LKAS)** BLZ. 505
- Als de staat van de weg slecht is, bijvoorbeeld als het oppervlak onverhard of hobbelig is.
- Bij harde wind.
- Als de bestuurder het voertuig vaak op een assertieve manier bestuurt, zoals vaak veranderen van rijstrook of accelereren.

■ **Aanpassen**

U kunt de instellingen van de Bestuurdersaandachtmonitor wijzigen. Selecteer **Trillend en hoorbaar alarm, Enkel trillend alarm** of **UIT**.

➤ **Instelbare functies** BLZ. 348

☒ De Bestuurdersaandachtmonitor werkt indien:

De balkjes op de interface voor bestuurdersinformatie blijven grijs tenzij de Bestuurdersaandachtmonitor werkt.

## ■ Veiligheidsgordels

Wordt weergegeven, onder gespecificeerde omstandigheden, wanneer veiligheidsgordels zijn vergrendeld of ontgrendeld.

➤ **Waarschuwinglampje veiligheidsgordel** BLZ. 49

## ■ Onderhoud

Toon het onderhoudsherinneringssysteem.

➤ **Onderhoudsherinneringssysteem\*** BLZ. 580



## ■ Veiligheidsondersteuning

Geeft door middel van een kleur en letters de status van het Road Departure Mitigation-systeem, het CMBS en het dode hoek-informatiesysteem\* aan, bijvoorbeeld Aan, Uit of Storing.

De volgende kleuren geven de status van elk van de bovengenoemde systemen aan:

- Groen: Het systeem is ingeschakeld.
- Grijs: Het systeem is uitgeschakeld.
- Amber: Er is een probleem met het systeem.



- 1 Gebiedsinfo voor CMBS
- 2 Gebiedsinfo voor Road Departure Mitigation-systeem
- 3 Gebiedsinfo voor dode hoek-informatiesysteem\*
- 4 Pictogram en statusinfo van Road Departure Mitigation-systeem
- 5 Pictogram en statusinformatie dode hoek-informatiesysteem\*
- 6 Pictogram en statusinformatie CMBS

\* Niet beschikbaar op alle modellen

## ▣ Veiligheidsondersteuning

Als een systeem in amber wordt aangegeven, laat het voertuig dan onmiddellijk door een dealer controleren.

Voor het in- en uitschakelen van elk systeem draait u eerst aan het linker selectiewielje om te wisselen tussen displays. Via het volgende display kunt u selecteren welk systeem u wilt in- of uitschakelen.

- ▣ **Road Departure Mitigation-systeem aan en uit** BLZ. 531
- ▣ **CMBS Aan en Uit** BLZ. 476
- ▣ **Dode hoek-informatiesysteem aan en uit** BLZ. 463

U kunt ook de status van elke functie bevestigen aan de hand van de kleur van het controlelampje.

- ▣ **Controlelampje botsingsbeperkingssysteem (CMBS) (amber)** BLZ. 132
- ▣ **Controlelampje botsingsbeperkingssysteem (CMBS) (grijs)** BLZ. 132
- ▣ **Controlelampje Road Departure Mitigation (amber)** BLZ. 132
- ▣ **Controlelampje Road Departure Mitigation (grijs)** BLZ. 132
- ▣ **Controlelampje Stuurhulp Road Departure Mitigation-systeem Auto OFF** BLZ. 132
- ▣ **Controlelampje veiligheidsondersteuning (amber)** BLZ. 133
- ▣ **Controlelampje veiligheidsondersteuning (groen/grijs)** BLZ. 135

## ■ Geen inhoud

➤ **POWER-meter** BLZ. 151

➤ **CHARGE/DECEL-meter** BLZ. 151

## ■ Eenheden snelheid/afstand

Hiermee kunt u een andere eenheid kiezen voor weergave op de interface voor bestuurdersinformatie/audio-/informatiescherm en de weergegeven waarden instellen op km en km/h of mijlen en mph.

Houd het selectiewieltje links ingedrukt terwijl u **Geen inhoud** selecteert op de interface voor bestuurdersinformatie. Telkens wanneer u dit doet, verandert de eenheid van **km, km/h** in **miles, mph** of vice versa. Daarna verschijnt een bevestigingsscherm gedurende enkele seconden.

## ■ Display aanpassen

U kunt kiezen welke pictogrammen u op het beginscherm wilt weergeven.

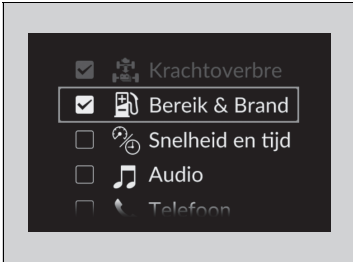
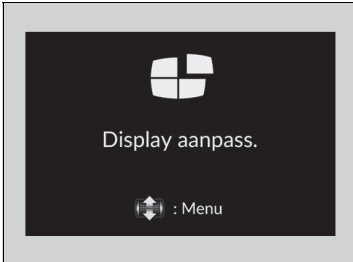

1. Draai aan het linker selectiewieltje om **Display aanpass.** te selecteren en druk vervolgens op het linker selectiewieltje.
2. Draai aan het linker selectiewieltje.
  
3. Draai aan het linker selectiewieltje om te scrollen tussen pictogrammen en druk vervolgens op het linker selectiewieltje om deze pictogrammen al dan niet te selecteren.

## ■ Informatie

U kunt controleren of er actieve waarschuwingsberichten zijn.

- **Waarschuwings- en informatiemeldingen op interface voor bestuurdersinformatie** BLZ. 136

### ►► Display aanpassen

Grijze pictogrammen kunnen niet van het beginscherm worden verwijderd.

Wanneer u instellingen aanpast, schakel dan naar **P**.

### ►► Informatie

Wanneer er meerdere waarschuwings- of informatieberichten zijn, kunt u aan het linker selectiewieltje draaien om andere waarschuwingsberichten te bekijken.

## Linkerkant interface voor bestuurdersinformatie (meter type B)

Toont de huidige modus voor audio- en telefooninformatie enz.

- **Afstandsbediening van het audiosysteem** BLZ. 292
- **Handsfree telefoonsysteem** BLZ. 365

### ■ **Klok**

Toont de klok.

### ► **Klok**

U kunt de tijd handmatig instellen of het klokdisplay wijzigen voor 12-uur- en 24-uurweergave.

- **Klok** BLZ. 194

U kunt kiezen of de klok wordt weergegeven op de interface voor de bestuurdersinformatie.

- **Display aanpassen** BLZ. 190

## ■ Display aanpassen

### ■ Plaats de audiobron in het linkergedeelte

U kunt kiezen welke bronnen u op het audiobronscherm wilt weergeven.

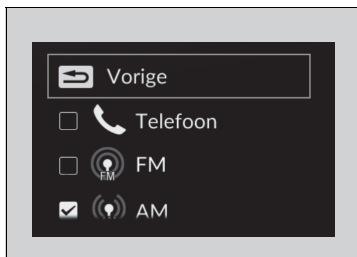
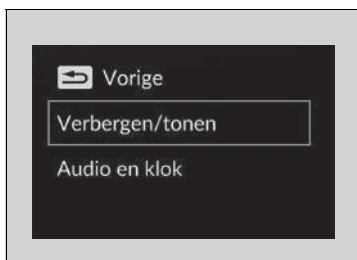
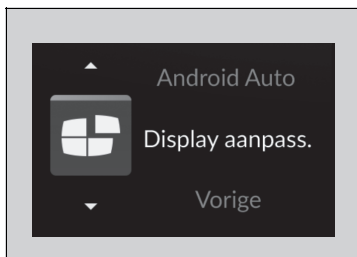

1. Draai aan het linker selectiewieltje tot **Display aanpass.** is geselecteerd en druk vervolgens op het linker selectiewieltje.

2. Draai aan het linker selectiewieltje om **Verbergen/tonen** te selecteren en druk vervolgens op het linker selectiewieltje.

3. Draai aan het linker selectiewieltje om te scrollen tussen audiobronnen, en druk vervolgens op het linker selectiewieltje om deze bronnen al dan niet te selecteren.

## ►►Display aanpassen

Wanneer u instellingen aanpast, schakel dan naar **P**.

### ■ Schakel de weergave aan de linkerkant in en uit

U kunt selecteren of de huidige audio-informatie en de klok aan de linkerkant worden weergegeven.

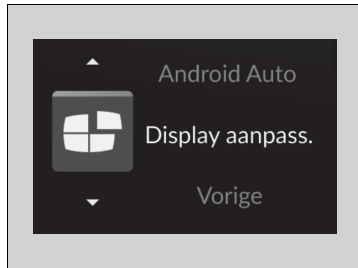

1. Draai aan het linker selectiewieltje tot **Display aanpass.** is geselecteerd en druk vervolgens op het linker selectiewieltje.

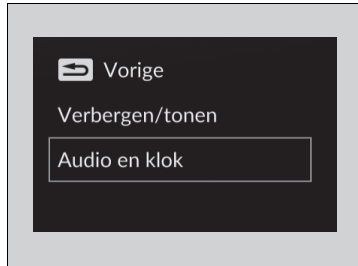

2. Draai aan het linker selectiewieltje en scroll om **Audio en klok** te selecteren, en druk vervolgens op het linker selectiewieltje.

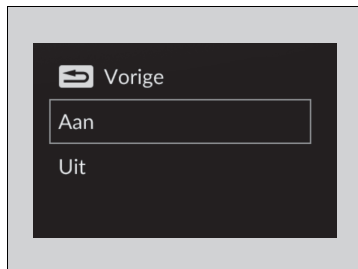

3. Draai aan het linker selectiewieltje en scroll om de gewenste instellingen te selecteren. Druk vervolgens op het linker selectiewieltje.

## Rechterkant interface voor bestuurdersinformatie (meter type B)

De interface voor bestuurdersinformatie toont informatie zoals de geschatte af te leggen afstand en het brandstofverbruik van het voertuig. Het display geeft ook belangrijke meldingen weer, zoals waarschuwingen en andere nuttige informatie.

Wanneer er een waarschuwingsbericht verschijnt, controleer dan het bericht, neem contact op met een dealer en laat het voertuig indien nodig controleren. Raadpleeg de onderstaande pagina's als het bericht **Lage motoroliedruk**, **Motortemperatuur te hoog** of **Verminderde stopkracht** wordt weergegeven.

➤ **Als de waarschuwing Lage motoroliedruk verschijnt** BLZ. 678

➤ **Oververhitting** BLZ. 676

➤ **Als de waarschuwing Verminderde stopkracht wordt weergegeven** BLZ. 679

### ■ Display wijzigen

Draai aan het rechter selectiewieltje om verschillende soorten inhoud te bekijken.

#### ⌘ Display wijzigen

U kunt metergegevens toevoegen of verwijderen.

➤ **Display aanpassen** BLZ. 190

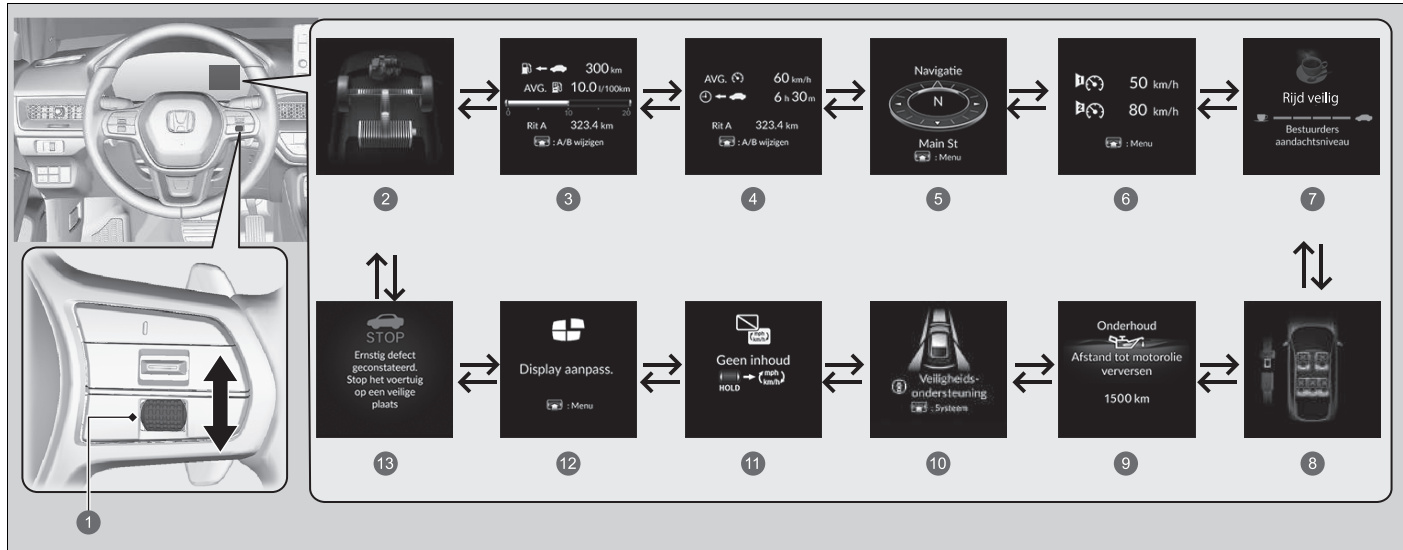

- |  |  |
|--|--|
| 1 Rechter selectiewieltje                  | 8 Veiligheidsgordels BLZ. 187            |
| 2 Krachtoverbrenging BLZ. 177              | 9 Onderhoud BLZ. 187                     |
| 3 Actieradius/brandstof/dagteller BLZ. 178 | 10 Veiligheidsondersteuning BLZ. 188     |
| 4 Snelheid/Tijd/Dagteller BLZ. 180         | 11 Geen inhoud/Eenheid wijzigen BLZ. 189 |
| 5 Navigatie/kompas BLZ. 181                | 12 Display aanpassen BLZ. 190            |
| 6 Snelheidsalarm BLZ. 182                  | 13 Waarschuwingbericht BLZ. 191          |
| 7 Bestuurdersaandachtmonitor BLZ. 183      |  |



## ■ Krachtoverbrengingsmonitor

Geeft de krachtoverbrenging van de elektromotor en motor aan, wat de voedingsbron van het voertuig aangeeft en of de accu wordt opgeladen.

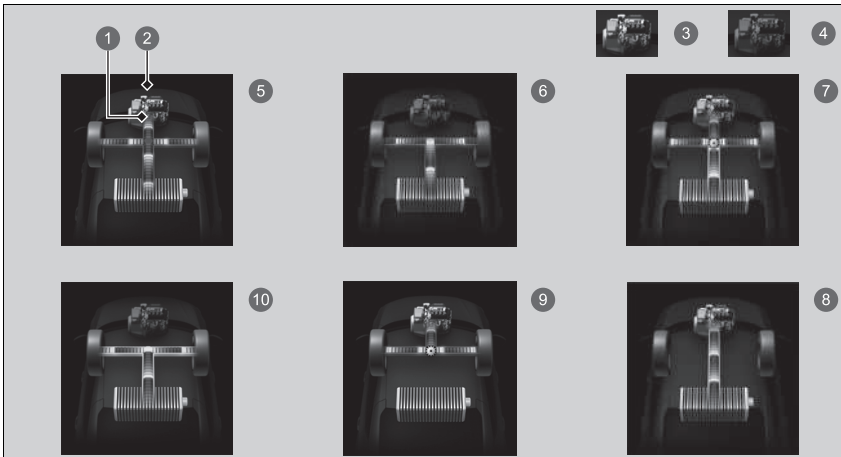

- 1 Krachtoverbrenging
- 2 Motor
- 3 Motor AAN
- 4 Motor UIT
- 5 **Hybride (HV)**: Vermogen wordt geleverd door de elektromotor en de benzinemotor.
- 6 **Elektrisch voertuig (EV)**: Vermogen wordt geleverd door de elektromotor.
- 7 **Motor (directe aandrijving)**: De motor loopt en de elektromotor laadt de hoogspanningsaccu op.
- 8 De motor loopt en de elektromotor laadt de hoogspanningsaccu op.
- 9 Stroom wordt alleen door de motor geleverd.
- 10 **Regeneratie**: De elektromotor laadt de hoogspanningsaccu op.

## ►► Krachtoverbrengingsmonitor

Terwijl het voertuig stilstaat met draaiende motor kan het volgende verschijnen op de interface voor bestuurdersinformatie.



## ■ Actieradius / brandstof / dagteller

Druk op het rechter selectiewieltje om te wisselen tussen dagteller A en dagteller B.

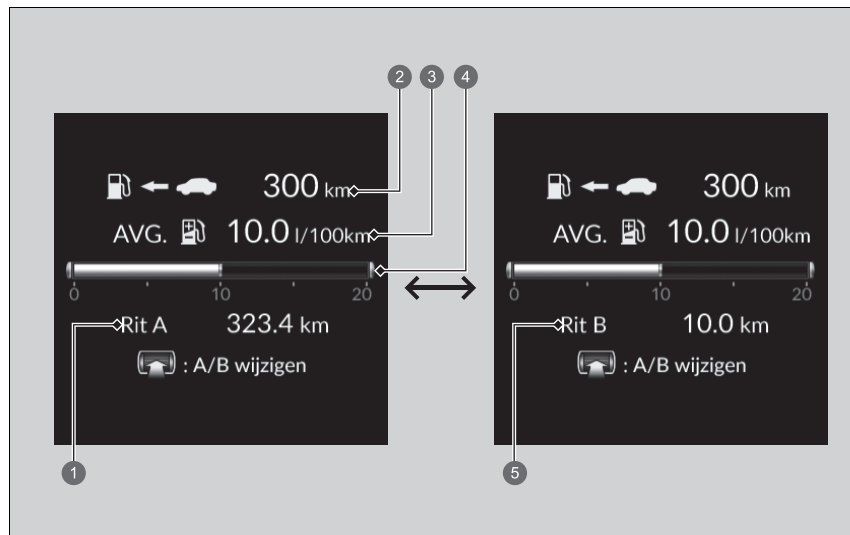

- 1 Dagteller A
- 2 Bereik
- 3 Gemiddeld brandstofverbruik
- 4 Actueel brandstofverbruik
- 5 Dagteller B

### ■ Dagteller

Geeft het totaal aantal kilometers of mijlen weer dat met het voertuig is gereden sinds de dagteller voor het laatst op nul is gezet. Tellers A en B kunnen worden gebruikt om twee afzonderlijke ritten te meten.

### Dagteller op nul zetten

Voor het resetten van de dagteller geeft u deze weer, houdt u het rechter selectiewieltje ingedrukt en selecteert u **Reset**.

- De dagteller wordt teruggezet op 0.0.

### ■ Gemiddeld brandstofverbruik

Geeft het geschatte gemiddelde brandstofverbruik van elke dagteller weer in l/100 km of mpg. Het display wordt met vaste intervallen bijgewerkt. Als een dagteller op 0 wordt gezet, wordt het gemiddelde brandstofverbruik ook op 0 gezet.

### ■ Actueel brandstofverbruik

Geeft het actuele brandstofverbruik weer in een staafdiagram in l/100 km of mpg.

### ■ Bereik

Geeft de geschatte afstand weer die u met de resterende voeding en brandstof kunt afleggen. Deze geschatte afstand is gebaseerd op het huidige brandstofverbruik.

#### ☒ Gemiddeld brandstofverbruik

U kunt bepalen wanneer het gemiddelde brandstofverbruik opnieuw wordt ingesteld.

- ☒ **Instelbare functies** BLZ. 348

#### ☒ Bereik

De weergegeven actieradius is slechts een schatting en deze kan afwijken van de werkelijke afstand die nog met het voertuig kan worden gereden.

## ■ Snelheid/Tijd/Dagteller

Druk op het rechter selectiewieltje om te wisselen tussen dagteller A en dagteller B.



- 1 Dagteller A
- 2 Gemiddelde snelheid
- 3 Verstreken tijd
- 4 Dagteller B

## ■ Dagteller

➤ **Dagteller** BLZ. 179

## ■ Verstreken tijd

Geeft de verstreken tijd weer sinds de dagteller A of B op nul is gezet.

## ■ Gemiddelde snelheid

Geeft de gemiddelde snelheid weer in km/h of mph sinds dagteller A of dagteller B op nul is gezet.

## ■ Navigatie

### ■ Kompas

Geeft het kompasscherm weer.

### ■ Stapsgewijze navigatieaanwijzingen

Wanneer het navigatiesysteem, Android Auto of Apple CarPlay routebegeleiding geeft, worden turn-by-turn aanwijzingen naar uw bestemming weergegeven.

➤ **Raadpleeg de handleiding van het navigatiesysteem**

➤ **Android Auto™** BLZ. 341

➤ **Apple CarPlay** BLZ. 337

### ➤ Verstreken tijd

U kunt instellen wanneer de verstreken tijd wordt gereset.

➤ **Instelbare functies** BLZ. 348

### ➤ Gemiddelde snelheid

U kunt bepalen wanneer de gemiddelde snelheid wordt gereset.

➤ **Instelbare functies** BLZ. 348

### ➤ Navigatie

U kunt selecteren of het turn-by-turn display wordt ingeschakeld gedurende de routebegeleiding.

➤ **Instelbare functies** BLZ. 348

Turn-by-turn aanwijzingen zijn mogelijk niet voor alle apps beschikbaar.

Als het kompas of de turn-by-turn aanwijzingen worden weergegeven, kunt u bepaalde navigatiesysteemfuncties regelen via de interface voor bestuurdersinformatie door op het rechter selectiewieltje te drukken.

➤ **Raadpleeg de handleiding van het navigatiesysteem**

## ■ Snelheidsalarm

Schakelt het snelheidsalarm in en wijzigt de instellingen van het snelheidsalarm.

Druk op het rechter selectiewieltje om het instellingenschermb weer te geven en draai er vervolgens aan. De instelling van het snelheidsalarm verandert als volgt:

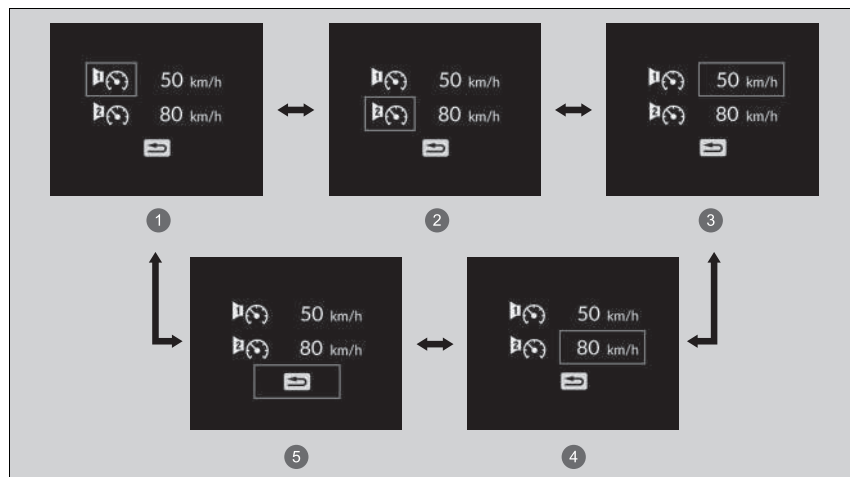

- 1 Snelheidsalarm 1 Aan/Uit\*<sup>1</sup>
- 2 Snelheidsalarm 2 Aan/Uit\*<sup>1</sup>
- 3 Snelheidsalarm 1 snelheidsinstelling (50 km/h\*<sup>1</sup>)
- 4 Snelheidsalarm 2 snelheidsinstelling (80 km/h\*<sup>1</sup>)
- 5 Terug

\*1: Standaardinstelling

## Bestuurdersaandachtmonitor

De Bestuurdersaandachtmonitor analyseert de stuurbewegingen om vast te stellen of de bestuurder op een slaperige of onoplettende manier rijdt. Als wordt bepaald dat op een dergelijke manier met het voertuig wordt gereden, wordt de mate van aandacht van de bestuurder weergegeven op de interface voor bestuurdersinformatie.

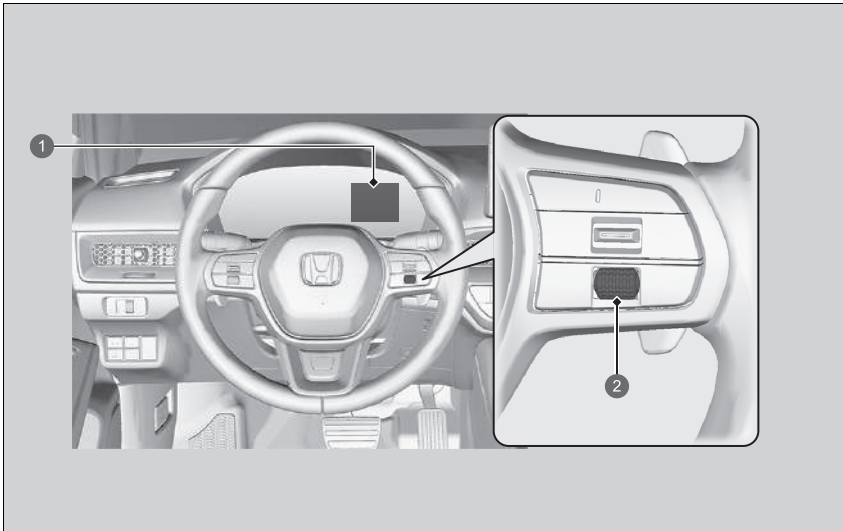

- 1 Interface voor bestuurdersinformatie
- 2 Rechter selectiewieltje

## Bestuurdersaandachtmonitor

De Bestuurdersaandachtmonitor kan niet altijd detecteren of de bestuurder moe of onoplettend is. Ongeacht de feedback van het systeem, als u zich moe voelt, stopt u op een veilige plek en rust u zolang als nodig is.



1 Niveau



Wanneer u Bestuurdersaandachtmonitor selecteert op de interface voor bestuurdersinformatie, lichten balkjes op in het wit om de mate van aandacht van de bestuurder aan te geven.

► **Display wijzigen** BLZ. 175

Als er twee balkjes oplichten, verschijnt het bericht **Bestuurders aandachtsniveau laag**.



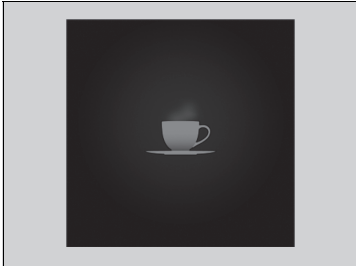

Als het aantal balkjes tot één daalt, klinkt een geluidssignaal, gaat het stuurwiel trillen en wordt het koffiekopje amber om de bestuurder te waarschuwen dat hij een pauze nodig heeft, omdat zijn aandachtsniveau te laag is.

Als de kop koffie amber gaat branden, stopt u op een veilige plek en rust u zolang als nodig is.

De waarschuwing van het amber koffiekopje verdwijnt als aan het rechter selectiewieltje wordt gedraaid of als het systeem heeft vastgesteld dat de bestuurder normaal rijdt.

Als de bestuurder geen pauze neemt en het controlesysteem blijft detecteren dat de bestuurder zeer moe is, gaat het koffiekopje na ongeveer 15 minuten opnieuw amber branden, vergezeld van een geluidssignaal en stuurwieltrillingen.

De waarschuwing verschijnt niet wanneer de reistijd 30 minuten of minder is.

■ **De Bestuurdersaandachtmonitor wordt gereset wanneer:**

- Het voedingssysteem is uitgeschakeld.
- De bestuurder de veiligheidsgordel losmaakt en het portier opent terwijl het voertuig stilstaat.

■ **De Bestuurdersaandachtmonitor werkt indien:**

- De voertuigsnelheid meer dan 40 km/h bedraagt.
- Het controlelampje elektrisch stuurbeveiligingssysteem (EPS) uit is.

■ **Afhankelijk van de rijomstandigheden of andere factoren, werkt de Bestuurdersaandachtmonitor niet onder de volgende omstandigheden:**

- Als de stuurassistentiefunctie van het Lane Keeping Assist System (LKAS) actief is.
  - **Lane Keeping Assist-systeem (LKAS)** BLZ. 505
- Als de staat van de weg slecht is, bijvoorbeeld als het oppervlak onverhard of hobbelig is.
- Bij harde wind.
- Als de bestuurder het voertuig vaak op een assertieve manier bestuurt, zoals vaak veranderen van rijstrook of accelereren.

■ **Aanpassen**

U kunt de instellingen van de Bestuurdersaandachtmonitor wijzigen. Selecteer **Trillend en hoorbaar alarm**, **Enkel trillend alarm** of **UIT**.

- **Instelbare functies** BLZ. 348

►► De Bestuurdersaandachtmonitor werkt indien:

De balkjes op de interface voor bestuurdersinformatie blijven grijs tenzij de Bestuurdersaandachtmonitor werkt.

## ■ Veiligheidsgordels

Wordt weergegeven, onder gespecificeerde omstandigheden, wanneer veiligheidsgordels zijn vergrendeld of ontgrendeld.

🚨 **Waarschuwinglampje veiligheidsgordel** BLZ. 49

## ■ Onderhoud

Toon het onderhoudsherinneringssysteem.

🚨 **Onderhoudsherinneringssysteem\*** BLZ. 580

## ■ Veiligheidsondersteuning

Geeft door middel van een kleur en letters de status van het Road Departure Mitigation-systeem, het CMBS en het dode hoek-informatiesysteem\* aan, bijvoorbeeld Aan, Uit of Storing.

De volgende kleuren geven de status van elk van de bovengenoemde systemen aan:

- Groen: Het systeem is ingeschakeld.
- Grijs: Het systeem is uitgeschakeld.
- Amber: Er is een probleem met het systeem.



- 1 Gebiedsinfo voor CMBS
- 2 Gebiedsinfo voor Road Departure Mitigation-systeem
- 3 Gebiedsinfo voor dode hoek-informatiesysteem\*
- 4 Pictogram en statusinfo van Road Departure Mitigation-systeem
- 5 Pictogram en statusinformatie dode hoek-informatiesysteem\*
- 6 Pictogram en statusinformatie CMBS

## ► Veiligheidsondersteuning

Als een systeem in amber wordt aangegeven, laat het voertuig dan onmiddellijk door een dealer controleren.

Voor het in- en uitschakelen van elk systeem drukt u eerst op het rechter selectiewieltje om te wisselen tussen displays. Via het volgende display kunt u selecteren welk systeem u wilt in- of uitschakelen.

- **Road Departure Mitigation-systeem aan en uit** BLZ. 531
- **CMBS Aan en Uit** BLZ. 476
- **Dode hoek-informatiesysteem aan en uit** BLZ. 463

U kunt ook de status van elke functie bevestigen aan de hand van de kleur van het controlelampje.

- **Controlelampje botsingsbeperkingssysteem (CMBS) (amber)** BLZ. 132
- **Controlelampje botsingsbeperkingssysteem (CMBS) (grijs)** BLZ. 132
- **Controlelampje Road Departure Mitigation (amber)** BLZ. 132
- **Controlelampje Road Departure Mitigation (grijs)** BLZ. 132
- **Controlelampje Stuurhulp Road Departure Mitigation-systeem Auto OFF** BLZ. 132
- **Controlelampje veiligheidsondersteuning (amber)** BLZ. 133
- **Controlelampje veiligheidsondersteuning (groen/grijs)** BLZ. 135

## ■ Eenheden snelheid/afstand



Hiermee kunt u een andere eenheid kiezen voor weergave op de interface voor bestuurdersinformatie en de weergegeven waarden instellen op km en km/h of mijlen en mph.

Houd het rechter selectiewieltje ingedrukt wanneer u het scherm **Geen inhoud** selecteert op de interface voor bestuurdersinformatie. Telkens wanneer u dit doet, verandert de eenheid van km en km/h in mijl en mph of vice versa. Daarna verschijnt een bevestigingsscherm gedurende enkele seconden.

## ■ Display aanpassen

### ■ Rangschik de inhoud aan de rechterkant

U kunt kiezen welke inhoud u aan de rechterkant wilt weergeven.

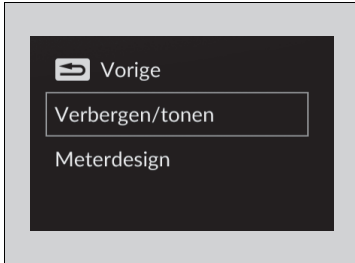

1. Druk op het rechter selectiewieltje wanneer u **Display aanpass.** selecteert op de interface voor bestuurdersinformatie.
2. Draai aan het rechter selectiewieltje en scroll om **Verbergen/tonen** te selecteren. Druk vervolgens op het rechter selectiewieltje.
3. Draai aan het rechter selectiewieltje om te scrollen tussen inhoud, en druk vervolgens op het rechter selectiewieltje om deze inhoud al dan niet te selecteren.

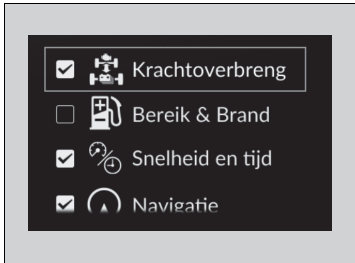

### ▣ Rangschik de inhoud aan de rechterkant

Grijze inhoud kan niet uit het rechtergedeelte worden verwijderd.

Wanneer u instellingen aanpast, schakel dan naar **P**.

## ■ Meterweergave wijzigen

U kunt de meterweergave wijzigen in een rond ontwerp of een staafontwerp.

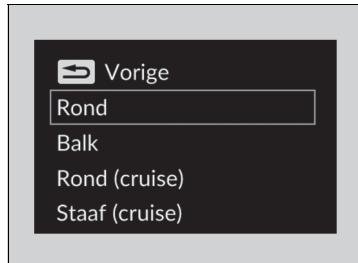

1. Druk op het rechter selectiewieltje wanneer u **Display aanpass.** selecteert op de interface voor bestuurdersinformatie.
2. Draai aan het rechter selectiewieltje en scroll om **Meterdesign** te selecteren. Druk vervolgens op het rechter selectiewieltje.
3. Draai aan het rechter selectiewieltje en scroll om de gewenste instellingen te selecteren. Druk vervolgens op het rechter selectiewieltje.

## ■ Waarschuwingen

U kunt controleren of er actieve waarschuwingsberichten zijn.

- **Waarschuwings- en informatiemeldingen op interface voor bestuurdersinformatie** BLZ. 136

### » Meterweergave wijzigen

Bij gebruik van de meterweergave **Rond (cruise)** of **Staaft (cruise)** meterweergave wordt een vereenvoudigd display gebruikt wanneer ACC met Low Speed Follow in werking is.

### » Waarschuwingen

Wanneer er meerdere waarschuwings- of informatieberichten zijn, kunt u aan het rechter selectiewieltje draaien om andere waarschuwingsberichten te bekijken.





# Bedieningselementen

In dit hoofdstuk wordt de werking uitgelegd van de verschillende bedieningselementen voor het rijden.

<b>Klok</b> .....	194
<b>Portieren vergrendelen en ontgrendelen</b>	
Sleutel .....	195
Lage signaalsterkte afstandsbediening .....	197
Portieren van buitenaf vergrendelen/ ontgrendelen .....	198
Portieren van binnenuit vergrendelen/ ontgrendelen .....	204
Kinderslot .....	206
<b>Achterklep</b> .....	207
<b>Beveiligingssysteem</b> .....	210
<b>Ruiten</b> .....	217
<b>Panoramadak*</b> .....	220

<b>Schakelaars rondom het stuurwiel bedienen</b>	
Knop POWER .....	224
Verlichting .....	226
Ruitenwissers en -sproeiers .....	240
<b>Modellen met meter type A</b>	
Helderheidsregeling .....	243
<b>Modellen met meter type B</b>	
Helderheidsregeling .....	244
Knop achterrautverwarming/verwarmde buitenspiegel .....	245
Het stuurwiel verstellen .....	246
<b>Spiegels</b>	
Achteruitkijkspiegel .....	247

Elektrisch bediende buitenspiegels .....	249
<b>Stoelen</b> .....	250
<b>Comfortvoorzieningen interieur</b>	
Interieurverlichting .....	261
Opbergvakken .....	263
Overige comfortvoorzieningen in interieur ...	272
<b>Klimaatregelsysteem</b> .....	278

\* Niet beschikbaar op alle modellen

## Klok instellen

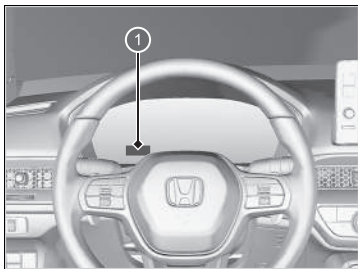

1 Klok

U kunt de tijd handmatig instellen of het klokdisplay wijzigen voor 12-uur- of 24-uurweergave via het audio-/informatiescherm.

➤ **Instelbare functies** BLZ. 348

### ☒ Klok instellen

De klok wordt automatisch bijgewerkt via het audiosysteem.

De klok in het instrumentenpaneel verandert ook wanneer de klok van het audio-/informatiescherm wordt ingesteld.

## Sleutel

Het voertuig wordt geleverd met de volgende sleutel:

Afstandsbediening



Gebruik de sleutels om het voedingssysteem in en uit te schakelen en alle portieren, de achterklep en de brandstoftankklep te vergrendelen en te ontgrendelen.

### ☒ Sleutel

Alle sleutels beschikken over een startblokkeringsysteem. Het startblokkeringsysteem helpt om diefstal van het voertuig tegen te gaan.

#### ☒ **Startblokkeringsysteem** BLZ. 210

Volg het onderstaande advies op om schade aan de sleutels te voorkomen:

- Stel de sleutels niet bloot aan direct zonlicht, hoge temperaturen of hoge vochtigheid.
- Laat de sleutels niet vallen en zet er ook geen zware voorwerpen op.
- Houd de sleutels uit de buurt van vloeistoffen, stof en zand.
- Haal de sleutels niet uit elkaar behalve om de batterij te vervangen.

Als de circuits in de sleutels beschadigd zijn, wordt het voedingssysteem mogelijk niet geactiveerd en functioneert de afstandsbediening mogelijk niet.

Als de sleutels niet correct werken, laat deze dan controleren door een dealer.

## ■ Geïntegreerde sleutel

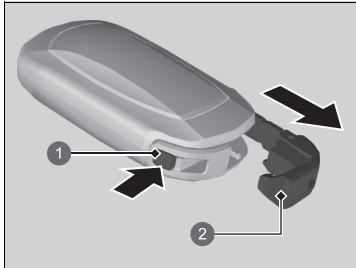

- 1 Ontgrendelingsknop
- 2 Geïntegreerde sleutel

De geïntegreerde sleutel kan gebruikt worden om de portieren te ontgrendelen wanneer de batterij van de afstandsbediening zwak is geworden en de werking van de elektrische portierontgrendeling is uitgeschakeld.

Om de geïntegreerde sleutel te verwijderen, drukt u op de ontgrendelingsknop en trekt u de sleutel uit de behuizing. Om de geïntegreerde sleutel terug te plaatsen, duwt u de geïntegreerde sleutel terug in de afstandsbediening tot deze vastklikt.

## ■ Sleutelnummerplaatje

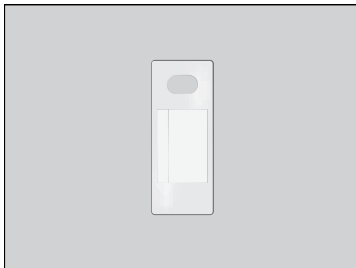

Bevat een nummer dat nodig is om een vervangende sleutel aan te schaffen.

## ▣ Sleutelnummerplaatje

Bewaar het sleutelnummerplaatje apart van de sleutel op een veilige plek buiten het voertuig.

Neem contact op met een dealer wanneer een extra sleutel moet worden aangeschaft.

Als u uw sleutel kwijtraakt en het voedingssysteem niet kunt activeren, neem dan contact op met een dealer.

## Lage signaalsterkte afstandsbediening

Het voertuig zendt radiogolven uit om de afstandsbediening te vinden, voor het activeren van het voedingssysteem en het vergrendelen en ontgrendelen van alle portieren, de achterklep en de brandstoftankklep.

In de volgende gevallen is het activeren van het voedingssysteem en het vergrendelen/ontgrendelen van de portieren, de achterklep en de brandstoftankklep mogelijk geblokkeerd of is de werking instabiel:

- Er worden sterke radiogolven uitgezonden door nabije apparatuur.
- U draagt de afstandsbediening samen met telecommunicatie-uitrusting, draagbare computers, mobiele telefoons of draadloze apparaten.
- De afstandsbediening maakt contact met een metalen voorwerp of wordt hierdoor afgedekt.

### ⌘ Lage signaalsterkte afstandsbediening

De communicatie tussen de afstandsbediening en het voertuig verbruikt stroom van de batterij van de afstandsbediening.

De levensduur van de batterij is ongeveer twee jaar, maar dit varieert afhankelijk van het gebruik.

De batterij verbruikt stroom telkens wanneer de afstandsbediening sterke radiogolven ontvangt. Plaats haar niet in de buurt van elektrische toestellen zoals televisietoestellen en computers.

Het is mogelijk om het stroomverbruik van de batterij te verminderen door de ontvangst van radiogolven uit te zetten. Wanneer u de knoppen voor vergrendelen en ontgrendelen gelijktijdig gedurende ongeveer drie seconden ingedrukt houdt, knippert de LED twee keer en wordt de ontvangst van radiogolven uitgeschakeld. Als u daarna eenmaal op een willekeurige knop op de afstandsbediening drukt, wordt de ontvangst van radiogolven weer ingeschakeld.

## Portieren van buitenaf vergrendelen/ontgrendelen

### ■ Sleutelloos toegangssysteem gebruiken

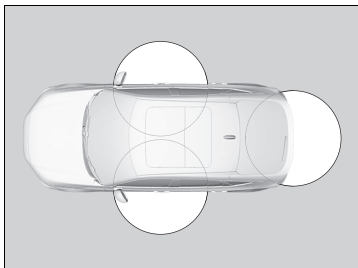

Wanneer u de afstandsbediening bij u draagt, kunt u de portieren, brandstoftankklep en achterklep vergrendelen/ontgrendelen.

U kunt de portieren, de brandstoftankklep en de achterklep vergrendelen/ontgrendelen binnen een straal van ongeveer 80 cm rondom de buitenste portierhandgreep of de ontgrendelingsknop van de achterklep.

### ⊗ Portieren van buitenaf vergrendelen/ontgrendelen

Als de schakelaar voor interieurverlichting in de stand voor portieractivering staat, gaat de interieurverlichting branden als u de portieren en de achterklep ontgrendelt.

Geen portieren geopend: De verlichting dooft langzaam na 30 seconden.

Portieren en achterklep opnieuw vergrendeld: De verlichting gaat onmiddellijk uit.

🔍 **Interieurverlichting** BLZ. 261

### ⊗ Sleutelloos toegangssysteem gebruiken

Als een portier of de achterklep niet binnen 30 seconden na ontgrendelen van het voertuig met het sleutelloze toegangssysteem wordt geopend, worden de portieren en achterklep automatisch opnieuw vergrendeld.

U kunt portieren met het sleutelloze toegangssysteem alleen vergrendelen of ontgrendelen in de voedingsmodus VOERTUIG UIT.

Het voertuig kan niet worden vergrendeld met het sleutelloos toegangssysteem wanneer een portier is geopend.

## ■ Portieren en achterklep vergrendelen

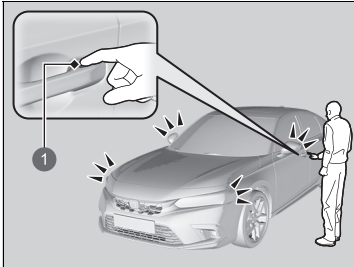

1 Sensor portiervergrendeling

Raak de sensor van de portiervergrendeling op het voorportier aan, of druk op de vergrendelingsknop op de achterklep.

- Sommige exterieurlichten knipperen driemaal, alle portieren en de achterklep worden vergrendeld en het beveiligingssysteem wordt ingeschakeld.

### Type met stuur rechts

- De supervergrendelingsfunctie is geactiveerd.

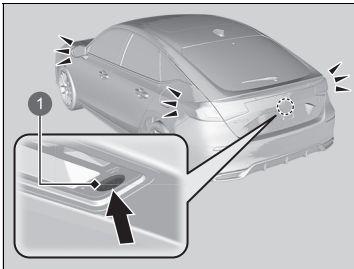

1 Vergrendelingsknop

## ☒ Sleutelloos toegangssysteem gebruiken

- Laat de afstandsbediening niet in het voertuig achter wanneer u het voertuig verlaat. Neem de afstandsbediening mee.
- Zelfs als u de afstandsbediening niet hebt, kunt u toch de portieren en achterklep vergrendelen/ontgrendelen, terwijl iemand anders met de afstandsbediening binnen bereik is.
- Het portier kan worden ontgrendeld indien de portierhandgreep door water of hevige regen wordt bedekt wanneer de afstandsbediening binnen bereik is.
- Als u de voorportierhandgreep vastneemt of een portiervergrendelingsensor aanraakt terwijl u handschoenen draagt, kan de portiersensor traag of niet reageren met een ontgrendeling of vergrendeling van de portieren.
- Nadat u het portier hebt vergrendeld, hebt u maximaal twee seconden om aan de portierhandgreep te trekken om te bevestigen dat het portier vergrendeld is. Als u het portier meteen nadat u het hebt vergrendeld weer moet ontgrendelen, moet u ten minste twee seconden wachten voordat u de handgreep vastpakt, anders zal het portier niet ontgrendelen.
- Het portier gaat mogelijk niet open wanneer u er onmiddellijk aan trekt nadat u de portierhandgreep hebt beetgepakt. Pak de handgreep opnieuw vast en controleer of het portier ontgrendeld is alvorens aan de handgreep te trekken.
- Zelfs binnen de straal van 80 cm zou het kunnen dat u de portieren en achterklep niet kunt vergrendelen/ontgrendelen met de afstandsbediening, wanneer deze zich boven of onder de buitenhandgreep bevindt.
- Het sleutelloos toegangssysteem werkt mogelijk niet als het zich te dicht bij het portier en de portierruit bevindt.

## ■ Portieren en achterklep ontgrendelen

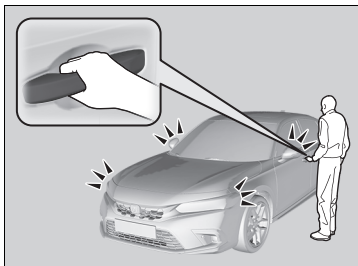

Grijp de portierhandgreep van de bestuurder:

- Het bestuurdersportier en de brandstoftankklep worden ontgrendeld.
- Sommige exterieurlichten knipperen eenmaal.

Pak de handgreep van het passagiersportier vast:

- Alle portieren en de achterklep worden ontgrendeld.
- Sommige exterieurlichten knipperen eenmaal.

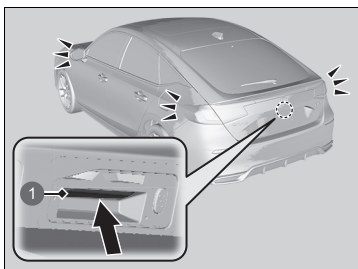

Houd de ontgrendelingsknop van de achterklep ingedrukt.

- De achterklep wordt ontgrendeld.
- Sommige exterieurlichten knipperen eenmaal.

1 Ontgrendelingsknop achterklep

## ► Sleuteloos toegangssysteem gebruiken

De instellingen voor het knipperen van de lichten en voor ontgrendelen kunnen worden aangepast in het audio-/informatiescherm.

► **Instelbare functies** BLZ. 348



## Afstandsbediening gebruiken

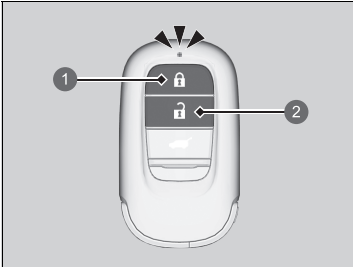

- 1 Vergrendelingsknop
- 2 Ontgrendelingsknop

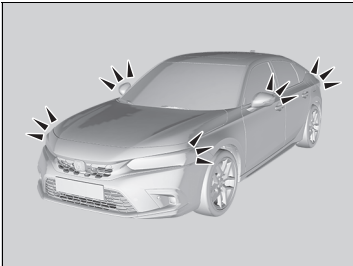

### Portieren en achterklep vergrendelen

Druk op de vergrendelingsknop.

- Sommige exterieurlichten knipperen driemaal, alle portieren, de achterklep en de brandstoftankklep worden vergrendeld en het beveiligingssysteem wordt ingeschakeld.

#### Type met stuur rechts

- De supervergrendelingsfunctie is geactiveerd.

### Portieren en achterklep ontgrendelen

Druk op de ontgrendelingsknop.

#### Eenmaal:

- Sommige exterieurlichten knipperen eenmaal en het bestuurdersportier en de brandstoftankklep worden ontgrendeld.

#### Tweemaal:

- De overige portieren en de achterklep worden ontgrendeld.

## Afstandsbediening gebruiken

Als een portier of de achterklep niet binnen 30 seconden na ontgrendelen van het voertuig met de afstandsbediening wordt geopend, worden de portieren en achterklep automatisch opnieuw vergrendeld.

U kunt portieren met de afstandsbediening alleen vergrendelen of ontgrendelen in de voedingsmodus VOERTUIG UIT.

### Modellen met het stuur rechts

U kunt de portieren niet van buitenaf vergrendelen wanneer de afstandsbediening zich in het voertuig bevindt en de zoemer klinkt. Als u een portier wilt vergrendelen als de afstandsbediening zich nog in het voertuig bevindt, voert u een van onderstaande handelingen vier keer uit:

- Druk op de vergrendelingsknop op de afstandsbediening.
- Draai de sleutel in het sleutelgat om te vergrendelen.
- Raak de sensor van de portiervergrendeling op de portierhandgreep aan, of druk op de vergrendelingsknop op de achterklep.

De afstandsbediening maakt gebruik van lage-spanningssignalen, waardoor het werkingsspectrum kan variëren afhankelijk van de omgeving.

Het voertuig kan niet worden vergrendeld met de afstandsbediening wanneer een portier is geopend.

Als de werkingsafstand van de afstandsbediening varieert, is de batterij bijna leeg.

Als de LED niet gaat branden wanneer een knop wordt ingedrukt, is de batterij leeg.

### De batterij van de afstandsbediening vervangen BLZ. 629

U kunt de instelling voor de portierontgrendeling aanpassen.

### Instelbare functies BLZ. 348

## ■ De portieren ontgrendelen met een sleutel

Als de ontgrendelingsknop op de afstandsbediening niet werkt, gebruikt u in plaats daarvan de sleutel. Het sleutelgat bevindt zich aan de achterkant van de portierhandgreep.

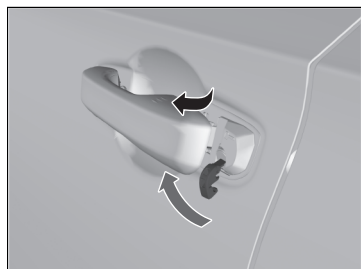

Steek de sleutel in de slotcilinder vanaf de onderzijde van de handgreep en draai de sleutel om.

### Type met stuur rechts

De supervergrendelingsfunctie wordt geannuleerd en vervolgens wordt het bestuurdersportier ontgrendeld.

## ►► De portieren ontgrendelen met een sleutel

Het bestuurdersportier wordt het eerst ontgrendeld. Wanneer u de sleutel binnen enkele seconden opnieuw draait, worden hierdoor de overige portieren en de achterklep niet ontgrendeld.

Als u een portier ontgrendelt met de sleutel terwijl het beveiligingssysteem is ingeschakeld, gaat het alarm af.

U kunt de instelling voor de portierontgrendeling aanpassen.

► **Instelbare functies** BLZ. 348

Het kan worden vergrendeld zonder de afstandsbediening te gebruiken.

► **Portier vergrendelen zonder sleutel** BLZ. 203

## ■ Portier vergrendelen zonder sleutel

Als u niet beschikt over de sleutel of als u om een of andere reden een portier niet met behulp van de sleutel kunt vergrendelen, kunt u het zonder sleutel vergrendelen.

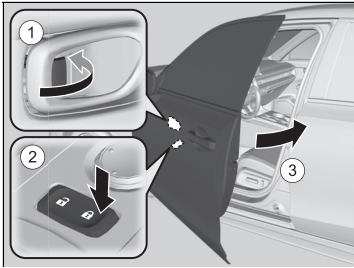

### ■ Bestuurdersportier vergrendelen

Druk de vergrendellip naar voren ① of druk de hoofdschakelaar van de portiervergrendeling naar de vergrendelde stand ②. Trek vervolgens de portierhandgreep ③ naar buiten en houd deze vast. Sluit het portier en laat de handgreep vervolgens los.

### ■ Passagiersportieren vergrendelen

Druk de vergrendellip naar voren en sluit het portier.

### ■ Insluitpreventiesysteem

De portieren en de achterklep kunnen niet worden vergrendeld wanneer de afstandsbediening in het voertuig ligt.

## ⊗ Portier vergrendelen zonder sleutel

Als het bestuurdersportier wordt vergrendeld, dan worden alle overige portieren en de achterklep tegelijkertijd vergrendeld.

Controleer voordat u een portier vergrendelt of de sleutel zich niet binnen in het voertuig bevindt.

## Portieren van binnenuit vergrendelen/ontgrendelen

### ■ Vergrendellip gebruiken

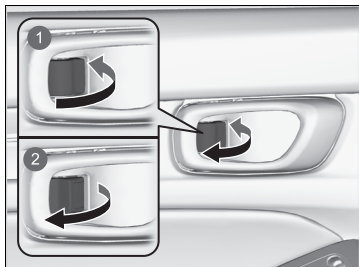

- 1 Om te vergrendelen
- 2 Om te ontgrendelen

#### ■ Portier vergrendelen

Druk de vergrendellip naar voren.

#### ■ Portier ontgrendelen

Trek de vergrendellip naar achteren.

### ■ Ontgrendelen met de binnenhandgreep van het voorportier

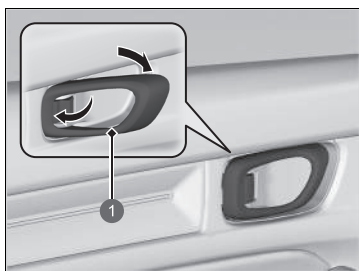

- 1 Binnenhandgreep

Trek aan de binnenhandgreep van het voorportier.

- De deur wordt ontgrendeld en geopend in een beweging.

### ☒ Vergrendellip gebruiken

Als het portier wordt vergrendeld met behulp van de vergrendellip op het bestuurdersportier, dan worden alle overige portieren en de achterklep tegelijkertijd vergrendeld. Als het portier wordt ontgrendeld met behulp van de vergrendelknop op het bestuurdersportier, dan wordt alleen het bestuurdersportier ontgrendeld.

### ☒ Ontgrendelen met de binnenhandgreep van het voorportier

De binnenhandgrepen van de voorportieren zijn ontworpen om de inzittenden van de voorstoelen in staat te stellen het portier in één beweging te openen. Deze functie vereist echter dat de inzittenden van de voorstoelen nooit aan de binnenhandgreep van de voorportieren mogen trekken terwijl het voertuig beweegt.

Kinderen zouden steeds op de achterbank moeten zitten waar kindersloten aanwezig zijn.

☒ **Kinderslot** BLZ. 206

### ■ Hoofdschakelaar portiervergrendeling gebruiken

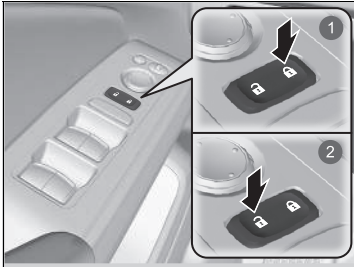

- ① Om te vergrendelen
- ② Om te ontgrendelen

Druk de hoofdschakelaar voor de portiervergrendeling in zoals afgebeeld om alle portieren, de achterklep en de brandstoftankklep te vergrendelen of ontgrendelen.

### ☒ Hoofdschakelaar portiervergrendeling gebruiken

Wanneer u een voorportier vergrendelt/ontgrendelt met behulp van de hoofdschakelaar voor de portiervergrendeling, worden tegelijkertijd alle andere portieren, de achterklep en de brandstoftankklep vergrendeld/ontgrendeld.

## Kinderslot

Het kinderslot voorkomt dat de achterportieren vanaf de binnenzijde worden geopend ongeacht de stand van de vergrendellip.

### ■ Het kinderslot afstellen

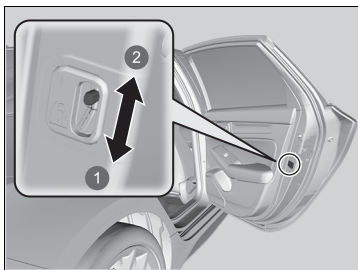

- ① Vergrendelen
- ② Ontgrendelen

Schuif de hendel in het achterportier naar de vergrendelstand en sluit het portier.

### ■ Bij openen van portier

Open het portier met behulp van de buitenste portierhandgreep.

### ► Kinderslot

Om het portier van binnenuit te openen bij een ingeschakeld kinderslot moet de vergrendellip in de ontgrendelde stand worden gezet, de achterraut naar beneden worden gedraaid, uw hand naar buiten worden gestoken en aan de buitenste portierhandgreep worden getrokken.

## Vorzorgsmaatregelen voor openen/sluiten van de achterklep

Zorg er steeds voor dat individuen en voorwerpen uit de buurt zijn van de achterklep alvorens deze te openen of te sluiten.

- Open de achterklep volledig.
  - ▶ Indien de achterklep niet volledig geopend is, zou deze onder zijn eigen gewicht kunnen dichtvallen.
- Wees voorzichtig bij harde wind. De wind zou de achterklep kunnen doen sluiten.

Houd de achterklep gesloten terwijl u rijdt om:

- ▶ Mogelijke beschadiging te voorkomen.
- ▶ Te voorkomen dat uitlaatgassen het voertuig instromen.
  - ☒ **Koolmonoxidegas** BLZ. 109

☒ Voorzorgsmaatregelen voor openen/sluiten van de achterklep

### **WAARSCHUWING**

Personen die zich in het pad bevinden van een achterklep die wordt geopend of gesloten, kunnen ernstig letsel oplopen.

Zorg dat iedereen zich op een veilige afstand van de achterklep bevindt voordat u deze opent of sluit.

Zorg ervoor dat u niet met uw hoofd tegen de achterklep botst of uw handen tussen de achterklep en de bagageruimte plaatst wanneer u de achterklep sluit.

Wanneer u bagage in de bagageruimte plaatst of eruit haalt terwijl de motor draait, mag u niet voor de uitlaat gaan staan. U zou brandwonden kunnen oplopen.

U mag geen passagiers in de bagageruimte vervoeren. Hard remmen, een plotselinge acceleratie of een botsing zou hen letsel kunnen toebrengen.

## De achterklep openen/sluiten

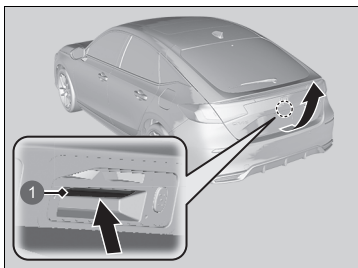

1 Ontgrendelingsknop achterklep

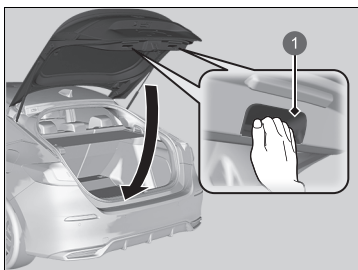

1 Binnenhandgreep

De achterklep wordt ontgrendeld wanneer alle portieren zijn ontgrendeld of wanneer u de ontgrendelingsknop voor de achterklep op de afstandsbediening indrukt.

Druk op de ontgrendelingsknop van de achterklep en til de achterklep op.

Als u de afstandsbediening hebt, hoeft u de achterklep niet te ontgrendelen voordat u deze open.

Om de achterklep te sluiten grijpt u de binnenhandgreep, trekt u de achterklep naar beneden en duwt u deze van buitenaf dicht.

Als u de achterklep sluit wanneer het bestuurdersportier is vergrendeld, wordt de achterklep automatisch vergrendeld.

- Sommige exterieurlichten knipperen driemaal.

### ►► De achterklep openen/sluiten

- Laat de afstandsbediening niet in het voertuig achter wanneer u het voertuig verlaat. Neem de afstandsbediening mee.
- Zelfs als u de afstandsbediening niet hebt, kunt u toch de achterklep ontgrendelen, terwijl iemand anders met de afstandsbediening binnen bereik is.
- Laat de afstandsbediening niet in de bagageruimte liggen als u de achterklep sluit. De zoemer klinkt dan en de achterklep kan niet worden gesloten.



## ■ Afstandsbediening gebruiken

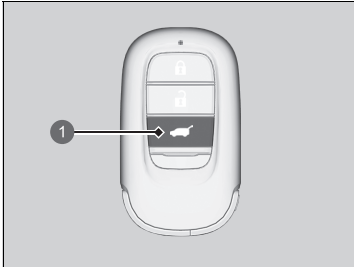

- 1 Ontgrendelingsknop van achterklep

Druk op de ontgrendelingsknop voor de achterklep om de achterklep te ontgrendelen.

## ▣ Afstandsbediening gebruiken

Als u de achterklep met de afstandsbediening hebt ontgrendeld en geopend, wordt de achterklep automatisch vergrendeld wanneer u deze sluit.

## Startblokkeringsysteem

Dit systeem zorgt ervoor dat het voedingssysteem niet kan worden gestart met een sleutel die niet vooraf is geregistreerd.

Let op het volgende wanneer u op de knop **POWER** drukt:

- Zorg dat voorwerpen die sterke radiogolven uitzenden niet in de buurt van de knop **POWER** komen.
- Zorg dat de sleutel niet is afgedekt door of in contact komt met een metalen voorwerp.
- Breng een sleutel van een startblokkeringsysteem van een ander voertuig niet in de buurt van de knop **POWER**.

Houd de sleutel niet in de buurt van magnetische voorwerpen. Elektronische apparaten, zoals televisietoestellen en audiosystemen, geven sterke magnetische velden af. Houd er rekening mee dat zelfs een sleutelhanger magnetisch kan worden.

### Startblokkeringsysteem

#### ATTENTIE

Als de sleutel in het voertuig wordt achtergelaten, kan dit leiden tot diefstal of per ongeluk bewegen van het voertuig. Neem altijd de sleutel mee wanneer het voertuig onbeheerd wordt achtergelaten.

Probeer het systeem niet te wijzigen of er andere voorzieningen aan toe te voegen. Gebeurt dit wel, dan kan het systeem beschadigd raken en het voertuig niet meer werken.

Indien het systeem herhaaldelijk de codering van uw sleutel niet herkent, kunt u het beste contact opnemen met een dealer. Als u uw sleutel bent verloren en uw voertuig niet kunt starten, neem dan contact op met een dealer.

#### Modellen met het stuur rechts

Houd het rempedaal ingetrapt voordat u het voertuig voor het eerst weer inschakelt nadat de 12 V-accu losgekoppeld is geweest.

## Beveiligingssysteemalarm

Het beveiligingssysteemalarm wordt geactiveerd wanneer de achterklep, de motorkap of de portieren geforceerd worden geopend. Het alarm wordt niet geactiveerd wanneer de achterklep of de portieren worden geopend met de afstandsbediening of het sleutelloos toegangssysteem.

### ■ Als het beveiligingssysteemalarm wordt geactiveerd

De claxon klinkt met tussenpozen en sommige exterieurlichten gaan knipperen.

### ■ Beveiligingssysteemalarm deactiveren

Ontgrendel het voertuig met behulp van de afstandsbediening of het sleutelloos toegangssysteem of zet de contactschakelaar in de stand AAN. Het systeem, de claxon en de knipperende lampen worden gedeactiveerd.

### ■ Het beveiligingssysteemalarm instellen

Het beveiligingssysteemalarm wordt automatisch ingesteld wanneer aan de volgende voorwaarden is voldaan:

- De voedingsmodus is ingesteld op VOERTUIG UIT.
- De motorkap is gesloten.
- Alle portieren en de achterklep worden van buitenaf vergrendeld met de afstandsbediening of het sleutelloos toegangssysteem.

### ■ Als het beveiligingssysteemalarm ingesteld wordt

Het controlelampje van het beveiligingssysteemalarm in het instrumentenpaneel knippert en het knipperinterval verandert na ongeveer 15 seconden.

### ■ Beveiligingssysteemalarm annuleren

Het beveiligingssysteemalarm wordt geannuleerd wanneer het voertuig wordt ontgrendeld met de afstandsbediening of het sleutelloos toegangssysteem of als de voedingsmodus wordt ingesteld op AAN. Het controlelampje beveiligingssysteemalarm dooft tegelijkertijd.

### ▣ Beveiligingssysteemalarm

Probeer het systeem niet te wijzigen of er andere voorzieningen aan toe te voegen. Gebeurt dit wel, dan kan het systeem beschadigd raken en het voertuig niet meer werken.

Het beveiligingssysteemalarm blijft gedurende ongeveer 5 minuten afgaan voordat het beveiligingssysteem wordt uitgeschakeld. Het systeem doorloopt tien cycli van 30 seconden, waarin de claxon klinkt en waarschuwingsknipperlichten knipperen. Afhankelijk van de omstandigheden kan het beveiligingssysteem langer dan 5 minuten blijven afgaan.

Stel het beveiligingssysteemalarm niet in wanneer er iemand in het voertuig zit of er een ruit is geopend. Het systeem kan in de volgende gevallen per ongeluk worden geactiveerd:

- Het portier wordt ontgrendeld met behulp van de vergrendellip.
- De motorkap openen met de hendel voor motorkapontgrendeling.

Als de 12V-accu leeg is na het instellen van het beveiligingssysteemalarm, dan kan het beveiligingsalarm eenmaal worden geactiveerd nadat de 12V-accu is opgeladen of vervangen. Deactiveer in een dergelijk geval het beveiligingssysteemalarm door een portier te ontgrendelen met behulp van de afstandsbediening of het sleutelloos toegangssysteem.

Als u een portier ontgrendelt met de ingebouwde sleutel terwijl het beveiligingssysteem is ingeschakeld, gaat het alarm af.

## » Beveiligingssysteemalarm

### Modellen met het stuur rechts

Het systeem kan per ongeluk worden geactiveerd wanneer:

- Het voertuig in een geautomatiseerde garage wordt geparkeerd.
- Het voertuig wordt gewassen met water onder zeer hoge druk of door een automatische autowasstraat wordt getrokken.
- Het voertuig per trein, boot of aanhanger wordt vervoerd.
- Het voertuig wordt blootgesteld aan zware regen of tijdens een storm.
- Ijs van het voertuig wordt verwijderd.

Met de knop ultrasone/kantelsensor **OFF** kunt u het beveiligingssysteemalarm niet per ongeluk activeren.

🔊 **Ultrasone sensoren** \* BLZ. 213

## Ultrasonische sensoren \*

De ultrasonische sensoren worden enkel geactiveerd wanneer het beveiligingssysteemalarm wordt ingesteld. Als de sensoren een indringer rond of in het voertuig detecteren of detecteren dat een indringer het voertuig binnendringt via een ruit, activeert de sensor het alarm.

### ■ Het beveiligingssysteemalarm instellen zonder de ultrasonische sensoren te activeren

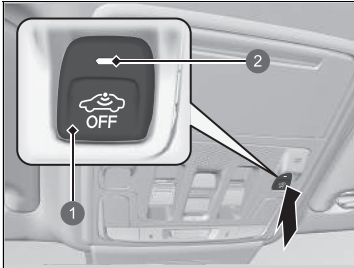

- ❶ Knop ultrasonische/kantelsensor **OFF**
- ❷ Controlelampje

U kunt het beveiligingssysteem instellen zonder de ultrasonische sensor te activeren.

Om het ultrasoonsondatorsysteem uit te schakelen, zet u de voedingsmodus in de stand **VOERTUIG UIT** door op de knop **POWER** te drukken. Druk vervolgens op de knop ultrasonische/kantelsensor **OFF**.

- Het controlelampje brandt rood.

Om het systeem weer in te schakelen, drukt u op de knop ultrasonische/kantelsensor **OFF**.

De ultrasoonsondators worden ingeschakeld wanneer u het alarmsysteem inschakelt, zelfs als u het de laatste keer hebt uitgeschakeld.

### ⊞ Ultrasonische sensoren \*

Ongeacht de ultrasonische sensoren wel of niet zijn geactiveerd, het beveiligingssysteem kan alleen worden uitgeschakeld met de afstandsbediening of het sleutellose toegangssysteem, en niet met de sleutel.

U kunt controleren of het beveiligingssysteem van het voertuig is geactiveerd zonder uw medeweten. Als het beveiligingssysteem is geactiveerd, knippert het controlelampje gedurende 5 minuten nadat u het portier ontgrendelt en het systeem uitschakelt.

Als u het voedingsysteem echter inschakelt, knippert het controlelampje na 5 seconden niet meer.

Als de ultrasonische sensor een storing heeft of er een ander probleem is, gaat het controlelampje branden gedurende 5 minuten nadat u het portier ontgrendelt en het systeem uitschakelt.

Als u het voedingsysteem echter inschakelt, wordt het controlelampje uitgeschakeld.

Het beveiligingssysteem kan per ongeluk worden geactiveerd door ultrasonische sensoren wanneer:

- Zich iemand in het voertuig bevindt
- Een ruit is geopend
- Accessoires of kleding in het voertuig hangen

\* Niet beschikbaar op alle modellen

## Kantelsensor\*

De kantelsensor wordt alleen ingeschakeld als het alarmsysteem wordt ingesteld. Als iemand het voertuig omhoog brengt om het voertuig te slepen, de wielen te verwijderen enz., gaat het alarm af.

### ■ Het alarmsysteem instellen zonder de kantelsensor te activeren

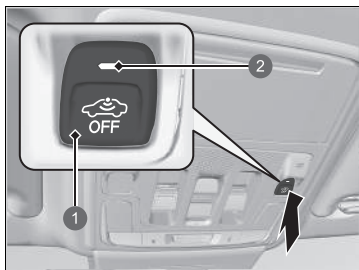

- 1 Knop ultrasone/kantelsensor **OFF**
- 2 Controlelampje

U kunt het beveiligingssysteem instellen zonder de kantelsensor te activeren.

Om het kantelsensorsysteem uit te schakelen, zet u de voedingsmodus in de stand **VOERTUIG UIT** door op de knop **POWER** te drukken. Druk vervolgens op de knop ultrasone/kantelsensor **OFF**.

- Het controlelampje brandt rood.

Om het systeem weer in te schakelen, drukt u op de knop ultrasone/kantelsensor **OFF**.

De kantelsensor wordt ingeschakeld wanneer u het beveiligingssysteemalarm inschakelt, zelfs als u het de laatste keer hebt uitgeschakeld.

### ⊠ Kantelsensor\*

Ongeacht of de kantelsensor wel of niet is geactiveerd, kan het beveiligingssysteem alleen worden uitgeschakeld met de afstandsbediening of het sleutellose toegangssysteem, en niet met de sleutel.

U kunt controleren of het beveiligingssysteem van het voertuig is geactiveerd zonder uw medeweten. Als het beveiligingssysteem is geactiveerd, knippert het controlelampje gedurende 5 minuten nadat u het portier ontgrendelt en het systeem uitschakelt.

Als u het voedingsysteem echter inschakelt, knippert het controlelampje na 5 seconden niet meer.

Als de kantelsensor een storing heeft of er een ander probleem is, gaat het controlelampje branden gedurende 5 minuten nadat u het portier ontgrendelt en het systeem uitschakelt.

Als u het voedingsysteem echter inschakelt, wordt het controlelampje uitgeschakeld.

Stel de kantelsensor niet in wanneer het voertuig wordt opgetild of opgekrikt.

## Supervergrendeling\*

De supervergrendelingsfunctie schakelt de vergrendelknoppen op alle portieren uit voor een betere diefstalpreventie.

Portieren kunnen niet van binnenuit worden geopend nadat de supervergrendeling is ingeschakeld.

### ■ Vergrendelen van de portieren zonder supervergrendeling bij gebruik van een hoofdvergrendelschakelaar

1. Houd het bestuurdersportier gesloten.
2. Open het passagiersportier of het achterportier en duw de hoofdschakelaar van de portiervergrendeling aan bestuurders- of passagierszijde in de vergrendelde stand.
3. Sluit het passagiersportier of achterportier zonder de portierhandgreep aan te raken.

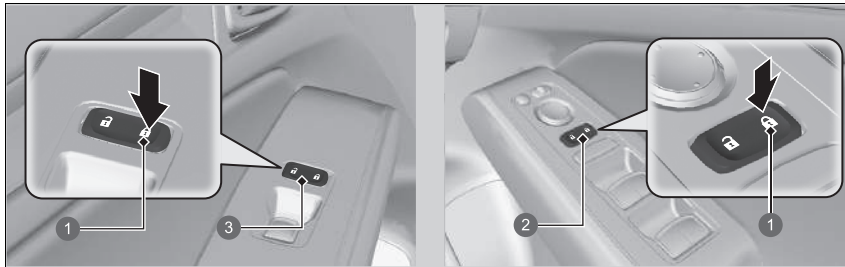

- 1 Om te vergrendelen
- 2 Hoofdschakelaar portiervergrendeling bestuurdersportier
- 3 Hoofdschakelaar portiervergrendeling passagiersportier

### ⌘ Supervergrendeling\*

## ⚠ WAARSCHUWING

Niemand mag zich in het voertuig bevinden bij het instellen van de supervergrendeling. Personen die opgesloten worden in het voertuig lopen de kans ernstig ziek te worden of te sterven van de warmte die gegenereerd wordt in het voertuig, wanneer dit in de zon staat.

Zorg ervoor dat er niemand in het voertuig aanwezig is wanneer u de supervergrendeling instelt.

Als u een portier ontgrendelt met de ingebouwde sleutel terwijl het beveiligingssysteem is ingeschakeld, gaat het alarm af.

Zodra de supervergrendelingsfunctie is ingeschakeld, blijft deze ingeschakeld, zelfs als u de achterklep ontgrendelt.

### ■ Vergrendelen van de portieren zonder supervergrendeling bij gebruik van de geïntegreerde sleutel

De geïntegreerde sleutel kan worden gebruikt om de portieren te vergrendelen zonder de supervergrendeling te activeren, zelfs als u de afstandsbediening niet bij u hebt.

1. Trek, met het bestuurdersportier open, de portiergreep naar buiten en vergrendel het portier met de geïntegreerde sleutel.
2. Verwijder de geïntegreerde sleutel en sluit het portier terwijl u nog steeds aan de portierhandgreep trekt.

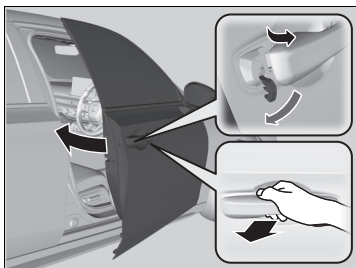



## Elektrisch bediende ruiten openen/sluiten

De elektrisch bediende ruiten kunnen met behulp van de portierschakelaars worden geopend en gesloten wanneer de voedingsmodus op AAN staat.

De schakelaars aan de bestuurderszijde kunnen worden gebruikt om alle ruiten te openen en te sluiten. De vergrendelingsknop voor de elektrisch bediende ruiten aan de bestuurderszijde moet zijn uitgeschakeld (niet ingedrukt, controlelampje uit) om de ruiten te openen en te sluiten op een andere plaats dan de bestuurdersstoel.

Wanneer de vergrendelingsknop voor de elektrisch bediende ruiten is ingedrukt, brandt het controlelampje en kunt u enkel de bestuurdersruit bedienen. Schakel de vergrendelingsknop voor de elektrisch bediende ruiten in wanneer er een kind meerijdt.

⊗ Elektrisch bediende ruiten openen/sluiten

### **WAARSCHUWING**

Het sluiten van een elektrisch bediende ruit tegen iemands handen of vingers aan kan ernstig letsel veroorzaken.

Zorg dat de passagiers uit de buurt van de ruiten zijn alvorens deze te sluiten.

**WAARSCHUWING:** Neem altijd de contactsleutel mee wanneer het voertuig alleen of met andere inzittenden wordt achtergelaten.

De elektrisch bediende ruiten kunnen worden bediend tot 10 minuten nadat u de voedingsmodus op VOERTUIG UIT hebt gezet. Door het bestuurdersportier te sluiten wordt deze functie geannuleerd.

## ■ Ruiten openen/sluiten met de functie voor automatisch openen/sluiten

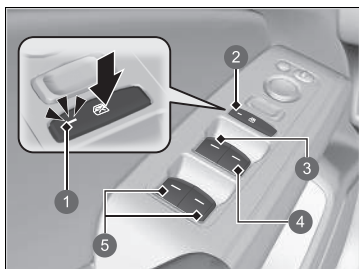

- 1 Controlelampje
- 2 Vergrendelingsknop van el. bediende ruiten
- 3 Schakelaar bestuurdersruit
- 4 Schakelaar voorpassagiersruit
- 5 Schakelaar achterpassagiersruiten

### ■ Handmatige bediening

**Openen:** Duw de schakelaar rustig naar beneden en houd deze vast tot de gewenste stand is bereikt.

**Sluiten:** Trek de schakelaar rustig terug en houd deze vast tot de gewenste stand is bereikt.

### ■ Automatische bediening

**Openen:** Druk de schakelaar stevig naar beneden.

**Sluiten:** Trek de schakelaar stevig omhoog.

De ruit wordt volledig geopend of gesloten. Druk de schakelaar even in of trek even aan de schakelaar om de beweging op ieder willekeurig moment te stoppen.

## ► Elektrisch bediende ruiten openen/sluiten

### Automatisch omkeren

Als een elektrisch bediende ruit tijdens het automatisch sluiten op een obstakel stuit, stopt de beweging en beweegt de ruit in tegenovergestelde richting.

De automatische omkeerfunctie van de bestuurdersruit wordt gedeactiveerd, wanneer de schakelaar omhoog getrokken wordt gehouden.

De automatische omkeerfunctie kan geen obstakels waarnemen wanneer de ruit bijna is gesloten om te zorgen dat deze volledig sluit.

## ■ Openen/sluiten van de ruiten met de afstandsbediening

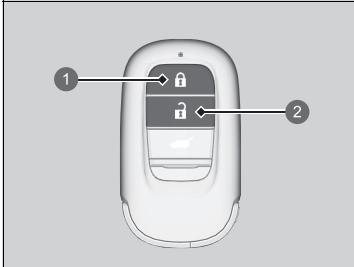

- ① Vergrendelingsknop
- ② Ontgrendelingsknop

**Openen:** Druk op de ontgrendelingsknop, druk vervolgens binnen 10 seconden opnieuw op de ontgrendelingsknop en houd de knop ingedrukt.

**Sluiten:** Druk op de vergrendelingsknop, druk vervolgens binnen 10 seconden opnieuw op de vergrendelingsknop en houd de knop ingedrukt.

Als de ruit halverwege stopt, herhaalt u de procedure.

## ▣ Openen/sluiten van de ruiten met de afstandsbediening

Als u de ruiten opent/sluit met de afstandsbediening, wordt het panoramadak\* automatisch samen met de ruiten geopend/gesloten.

U kunt het openen van de ruiten met de afstandsbediening in- of uitschakelen via het audio-/informatiescherm.

► **Instelbare functies** BLZ. 348

\* Niet beschikbaar op alle modellen

## Panoramadak openen/sluiten

Het panoramadak en het zonnescherm kunnen worden bediend wanneer de voedingsmodus in de stand AAN staat. Gebruik de schakelaar aan de voorzijde van het plafond om het panoramadak en het zonnescherm te openen en te sluiten.

### ☞ Panoramadak openen/sluiten

#### **⚠ WAARSCHUWING**

Wanneer het panoramadak en het zonnescherm worden gesloten terwijl iemands handen of vingers ertussen zitten, kan dat ernstig letsel veroorzaken.

Zorg dat alle handen en vingers vrij zijn van het glazen panoramadak en het zonnescherm alvorens deze te openen of te sluiten.

**WAARSCHUWING:** Neem altijd de contactsleutel mee wanneer het voertuig alleen of met andere inzittenden wordt achtergelaten.

#### **ATTENTIE**

Openen van het panoramadak bij temperaturen onder het vriespunt of wanneer het dak is bedekt met sneeuw of ijs, kan het paneel van het panoramadak of de motor beschadigen.

Het panoramadak en het zonnescherm kunnen tot 10 minuten nadat u de voedingsmodus op de stand UIT hebt gezet, worden bediend.

Door het sluiten van het bestuurdersportier wordt deze functie geannuleerd.

#### » Panoramadak openen/sluiten

Wanneer een obstakel is geregistreerd, zorgt de automatische omkeerfunctie dat het panoramadak van richting verandert en dan stopt. De automatische omkeerfunctie kan geen obstakels waarnemen wanneer het panoramadak bijna is gesloten, om te zorgen dat deze volledig sluit.

U kunt het panoramadak bedienen met de afstandsbediening.

#### » **Openen/sluiten van de ruiten met de afstandsbediening** BLZ. 219

## ■ De schakelaar van het panoramadak gebruiken

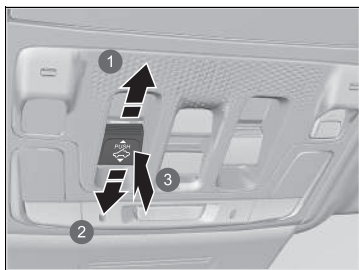

- 1 Openen
- 2 Sluiten
- 3 Kantelen

### ■ Automatische bediening

**Openen:** Trek de schakelaar krachtig terug.

**Sluiten:** Duw de schakelaar krachtig naar voren.

Het panoramadak wordt automatisch volledig geopend of gesloten. Druk de schakelaar kort in om het panoramadak halverwege te stoppen.

### ■ Handmatige bediening

**Openen:** Trek de schakelaar rustig terug en houd deze vast tot de gewenste stand is bereikt.

**Sluiten:** Duw de schakelaar iets naar voren en houd deze vast tot de gewenste stand is bereikt.

### ■ Panoramadak omhoog kantelen

**Kantelen:** Druk op het midden van de schakelaar van het panoramadak. Het zonnescherf gaat automatisch open en het panoramadak kantelt omhoog.

**Sluiten:** Duw de schakelaar stevig naar voren en laat deze vervolgens los.

## ►► De schakelaar van het panoramadak gebruiken

Terwijl het panoramadak opent, beweegt het zonnescherf mee. Wanneer het panoramadak sluit, beweegt het zonnescherf echter niet.

Wanneer u het panoramadak openkantelt, gaat het zonnescherf een klein stukje open om frisse lucht binnen te laten. Als u het panoramadak vanuit deze stand sluit, gaat het zonnescherf terug naar de gesloten stand.

## ■ De schakelaar van het zonneschermbreuk gebruiken

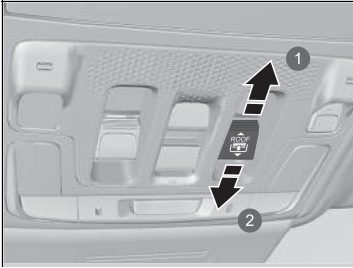

- ① Openen
- ② Sluiten

### ■ Automatische bediening

**Openen:** Trek de schakelaar krachtig terug.

**Sluiten:** Duw de schakelaar krachtig naar voren.

Het zonneschermbreuk wordt automatisch volledig geopend of gesloten. Om het zonneschermbreuk halverwege te stoppen, drukt u kort op de schakelaar of trekt u eraan.

### ■ Handmatige bediening

**Openen:** Trek de schakelaar rustig terug en houd deze vast tot de gewenste stand is bereikt.

**Sluiten:** Duw de schakelaar iets naar voren en houd deze vast tot de gewenste stand is bereikt.

## ☒ De schakelaar van het zonneschermbreuk gebruiken

Het zonneschermbreuk kan worden geopend of gesloten om de hoeveelheid licht in het interieur aan te passen.

Als u de schakelaar van het zonneschermbreuk gebruikt om het zonneschermbreuk te openen, beweegt het panoramadak niet.

Het zonneschermbreuk kan niet volledig worden gesloten als het panoramadak open is. Als u het zonneschermbreuk sluit met een geopend panoramadak, stopt het zonneschermbreuk een beetje voor de panoramaruit. Wanneer u de schakelaar opnieuw naar voren drukt, sluiten het zonneschermbreuk en het zonnedak tegelijkertijd.

## Knop POWER

### ■ De voedingsmodus wijzigen

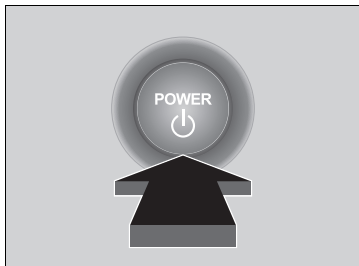

Als u de afstandsbediening bij u hebt en op de knop **POWER** drukt zonder het rempedaal in te trappen, verandert de voedingsmodus in de volgende volgorde: VOERTUIG UIT→ACCESSOIRE→AAN→VOERTUIG UIT.

#### **VOERTUIG UIT:**

De voeding van het voertuig is uitgeschakeld.

#### **ACCESSOIRE:**

Het audiosysteem en sommige accessoires kunnen worden gebruikt.

#### **AAN:**

Alle accessoires kunnen worden gebruikt.

### ■ Automatisch voeding uit

Als u het voertuig gedurende 30 tot 60 minuten verlaat met de transmissie in de stand **P** en de voedingsmodus in de stand ACCESSOIRE, gaat het voertuig automatisch in de modus die vergelijkbaar is met VOERTUIG UIT om ontladen van de 12V-accu te voorkomen.

### ■ Herinnering voedingsmodus

Als u het bestuurdersportier opent in de voedingsmodus ACCESSOIRE, klinkt een waarschuwingspieptoon.

### ☒ Knop POWER

Als de afstandsbediening in een opbergkastje of op een andere plaats wordt gelegd waar het signaal van de afstandsbediening kan worden onderbroken, verandert de voedingsmodus mogelijk niet.



## ■ Herinnering afstandsbediening

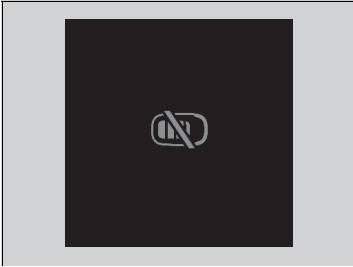

Wanneer de voedingsmodus is ingesteld op een andere modus dan UIT en u de afstandsbediening uit het voertuig haalt en het portier sluit, klinkt er een alarm. Als het alarm blijft klinken, verplaats dan de afstandsbediening.

### ■ Wanneer de voedingsmodus in de stand ACCESSOIRE staat

Het alarm klinkt buiten het voertuig.

### ■ Wanneer de voedingsmodus AAN is

Een alarm klinkt zowel binnen als buiten het voertuig. Bovendien verschijnt er een waarschuwingslampje op het instrumentenpaneel.

## ▣ Herinnering afstandsbediening

Wanneer de afstandsbediening zich binnen het werkingsbereik van het systeem bevindt en het bestuurdersportier is gesloten, wordt de waarschuwingsfunctie geannuleerd.

Als de afstandsbediening uit het voertuig wordt gehaald nadat het voedingsstelsel is gestart, kunt u de modus van de knop **POWER** niet meer wijzigen of het voedingsstelsel niet opnieuw starten. Zorg er altijd voor dat de afstandsbediening zich in het voertuig bevindt als u de knop **POWER** bedient.

Wanneer de afstandsbediening uit het voertuig wordt verwijderd via een ruit wordt de waarschuwingszoemer niet geactiveerd.

Leg de afstandsbediening nooit op het dashboard of in het handschoenenkastje. Hierdoor kan de waarschuwingszoemer worden geactiveerd. Onder bepaalde andere omstandigheden die kunnen verhinderen dat het voertuig de afstandsbediening lokaliseert, kan de waarschuwingszoemer ook worden geactiveerd wanneer de afstandsbediening binnen het werkingsbereik van het systeem is.

## Verlichting

### ■ Koplampen/Parkeerlichten

De verlichting wordt automatisch ingeschakeld, afhankelijk van de hoeveelheid omgevingslicht. De verlichting kan ook handmatig worden in- en uitgeschakeld.

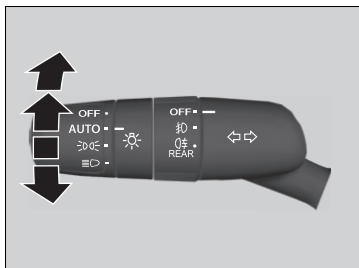

De buitenverlichting wordt automatisch ingeschakeld wanneer de verlichtingsschakelaar op **AUTO** staat terwijl de voedingsmodus op AAN staat.

#### ■ Handmatige bediening Koplampen/parkeerlichten:

Draai de lichtschaakelaar naar .

#### Parkeerlichten:

Draai de lichtschaakelaar naar .

#### Koplamp/parkeerlichten uit:

Draai de lichtschaakelaar naar **OFF** en laat deze los terwijl de transmissie in de stand **P** staat of de parkeerrem is ingeschakeld.

- De lichten gaan automatisch weer aan wanneer:
- De verlichtingsschakelaar opnieuw naar **OFF** wordt gedraaid en losgelaten.
- De transmissie uit de stand **P** wordt gehaald en de parkeerrem wordt vrijgezet.

### ☒ Verlichting

Wanneer de lampen zijn ingeschakeld, dan brandt het controlelampje voor de lampen in het instrumentenpaneel.



☒ **Controlelampje lichten aan** BLZ. 122

De koplampen zijn alleen geschikt voor voertuigen met het stuur links of met het stuur rechts. Bij het rijden op wegen met verschillende verkeersregels moet de lichtbundel van de koplamp worden afgesteld.

☒ **Beeld koplampen afstellen** BLZ. 467

### ☒ Koplampen/Parkeerlichten

Wanneer de parkeerlichten zijn ingeschakeld, worden de achterlichten en de kentekenplaatverlichting achter ook ingeschakeld.

Wanneer de verlichtingsschakelaar in de stand  of  staat en de voeding wordt uitgeschakeld, klinkt er een zoemer wanneer het bestuurdersportier wordt geopend.

Wanneer de verlichtingsschakelaar in de stand **AUTO** staat en er weinig omgevingslicht is, gaan de koplampen en parkeerlichten aan als u een portier ontgrendelt. Deze worden uitgeschakeld wanneer het portier wordt vergrendeld.

Uw voertuig is uitgerust met een automatisch regelsysteem voor de koplampen, waarmee de verticale hoek van de dimlichtkoplampen automatisch wordt ingesteld. Indien u een grote verandering in de verticale hoek van de koplampen opmerkt, is er mogelijk een probleem met het systeem. Laat het voertuig door een dealer controleren.

## ■ Grootlicht

Wanneer de koplampen zijn ingeschakeld, duwt u de hendel naar voren. Trek de hendel terug om naar dimlichten terug te gaan.

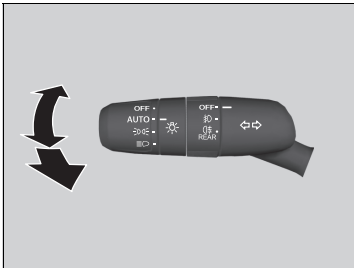

## ■ Grootlicht laten knipperen

Trek de hendel terug om naar grootlicht te gaan.

- Laat de hendel los om naar dimlichten terug te gaan.

## ☒ Koplampen/Parkeerlichten

De verlichtingssensor is aangebracht op de hieronder aangegeven locatie. Dek de verlichtingssensor niet af.

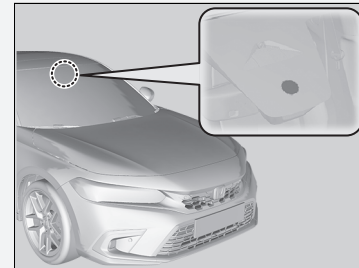

## ■ Richtingaanwijzers

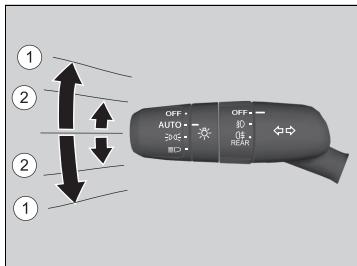

De richtingaanwijzers kunnen worden gebruikt wanneer de voedingsmodus in de stand AAN staat.

### ■ ①: Richtingaanwijzer

Druk de hendel bij het nemen van een afslag omhoog of omlaag, afhankelijk van de richting waarin u wilt gaan, waarna de richtingaanwijzer gaat knipperen.

### ■ ②: Eén-druk-richtingaanwijzer

Als u de hendel licht omhoog of omlaag drukt en loslaat, knipperen de richtingaanwijzers 3 keer.

- Als u de hendel lichtjes in de tegenovergestelde richting duwt tijdens het knipperen, stoppen ze met knipperen.

## ►► Richtingaanwijzers

Het controlelampje van de richtingaanwijzer op het instrumentenpaneel knippert wanneer de richtingaanwijzer knippert.

### ►► Controlelampjes richtingaanwijzers en alarmknipperlichten BLZ. 122

## ■ Koplampintegratie met wissers

De koplampen worden automatisch ingeschakeld wanneer de wissers meerdere malen binnen een bepaald aantal intervallen worden gebruikt, terwijl de koplampschakelaar in de stand **AUTO** staat.

Als de wissers worden uitgeschakeld, worden de koplampen enkele minuten later automatisch uitgeschakeld.

## ■ Automatische uitschakelfunctie verlichting

De koplampen, alle overige exterieurlichten en de instrumentenpaneelverlichting worden uitgeschakeld 15 seconden nadat u de voedingsmodus op VOERTUIG UIT zet, de afstandsbediening met u meeneemt en het bestuurdersportier sluit.

Als de schakelaar op  staat, blijven de parkeerlichten echter branden.

Als u de voedingsmodus in de stand VOERTUIG UIT zet met de koplampschakelaar ingeschakeld, maar het portier niet opent, gaan de lichten na 10 minuten uit (na 3 minuten als de schakelaar in de stand **AUTO** staat).

De verlichting wordt ingeschakeld wanneer het bestuurdersportier wordt ontgrendeld of geopend. Wanneer het portier wordt ontgrendeld, maar niet binnen 15 seconden wordt geopend, dan wordt de verlichting uitgeschakeld. Als u het bestuurdersportier opent, hoort u een herinneringsgeluid dat u waarschuwt dat de lichten branden.

## ☒ Koplampintegratie met wissers

Deze functie wordt geactiveerd wanneer de koplampen uit zijn in **AUTO**. De helderheid van het instrumentenpaneel verandert niet wanneer de koplampen gaan branden.

Bij weinig omgevingslicht schakelt de automatische verlichtingsregeling de koplampen in, ongeacht het aantal wisslagen.

U kunt de functie koplampintegratie met wissers in- en uitschakelen.

➤ **Instelbare functies** BLZ. 348

## ☒ Automatische uitschakelfunctie verlichting

U kunt de timer-instelling voor het automatisch uitschakelen van de koplampen wijzigen.

➤ **Instelbare functies** BLZ. 348

## ■ Mistlampen

De mistlampen kunnen worden gebruikt wanneer de voedingsmodus in de stand AAN staat.

### ■ Mistlampen voor\*

Kunnen worden gebruikt wanneer de parkeerlichten of koplampen ingeschakeld zijn.

### ■ Mistlamp achter

Kan worden gebruikt wanneer de koplampen of de mistlampen\* voor zijn ingeschakeld.

### ■ Schakelaar voor mistlampen vóór en achter\*

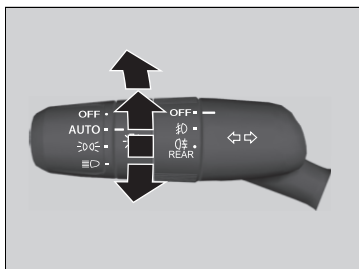

#### De mistlampen vóór inschakelen:

Draai de schakelaar omhoog van de stand **OFF** in de stand  $\text{D}$ . Het controlelampje  $\text{D}$  gaat aan.

#### De mistlampen vóór en achter inschakelen:

Draai de schakelaar één stand naar boven vanaf stand  $\text{D}$ . De controlelampjes  $\text{D}$  en  $\text{D}$  gaan aan.

#### De mistlampen achter inschakelen:

Draai de schakelaar één stand naar boven vanaf de stand  $\text{D}$  en draai vervolgens de schakelaar één stand naar beneden vanaf de stand  $\text{D}$ . Het controlelampje  $\text{D}$  blijft branden.

Om de mistlamp achter uit te zetten, draait u de koplampschakelaar in de stand **OFF**.

## ■ Schakelaar mistlampen achter\*

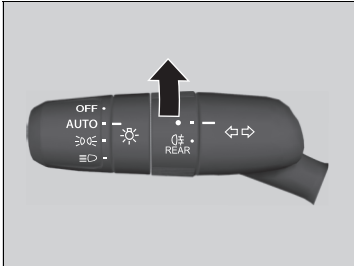

### De mistlampen achter inschakelen:

Draai de schakelaar naar de stand (☼). Het controlelampje (☼) gaat branden.

## ■ Dagrijlicht

Het dagrijlicht gaat aan wanneer aan de volgende voorwaarden is voldaan:

- De voedingsmodus op AAN staat.
- De koplampschakelaar staat in de stand **AUTO**.
- Er is veel omgevingslicht.

Als u de lichtschaakelaar tijdens stilstand van het voertuig naar **OFF** zet en vervolgens loslaat, gaat het dagrijlicht uit. Wanneer de transmissie uit de stand **P** wordt gehaald en de parkeerrem wordt vrijgezet, gaan de lichten weer aan. Ook als u de verlichtingsschaakelaar nogmaals naar **OFF** draait, gaan de lichten weer aan.

### ☼ Dagrijlicht

Dagrijlicht en parkeerlichten delen dezelfde lichtbron.

Dagrijlicht is helderder dan de parkeerlichten.

Het dagrijlicht wordt niet ingeschakeld als de parkeerlichten handmatig zijn ingeschakeld.

\* Niet beschikbaar op alle modellen

## Actieve bochtenverlichting\*

Verbeter het zicht van de bocht wanneer u een bocht neemt. Met de voedingsmodus in de stand AAN, de koplampen ingeschakeld en de voertuigsnelheid lager dan 40 km/h wordt de bochtverlichting ingeschakeld wanneer u de richtingaanwijzers bedient of aan het stuurwiel draait, of wanneer u de transmissie in de stand **R** zet.

■ **De bocht die u neemt, wordt verlicht wanneer:**

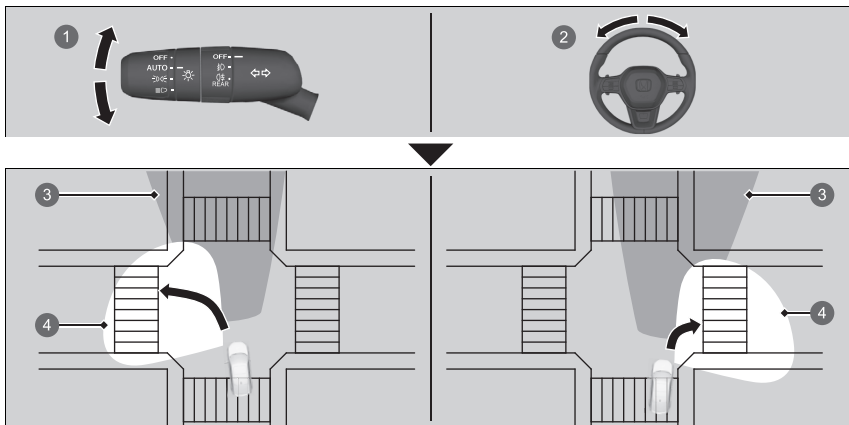

- 1 U de richtingaanwijzerhendel bedient.
- 2 U het stuurwiel 70 graden of meer draait.
- 3 Bereik koplampen
- 4 Bereik lichtbundel bochtverlichting

### ►► Actieve bochtenverlichting\*

De actieve bochtenverlichting gaat na ongeveer vijf minuten automatisch uit. Als u de verlichting weer wilt inschakelen, brengt u dezelfde situatie opnieuw tot stand; door de richtingaanwijzerhendel of het stuurwiel in de middenstand te zetten en vervolgens opnieuw te bedienen, of als de transmissie in de stand **R** heeft gestaan, deze tijdelijk in een andere stand te zetten.

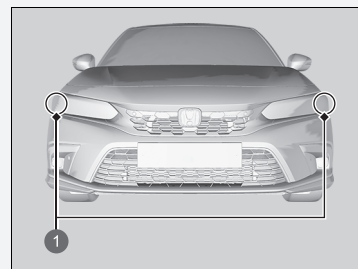

- 1 Actieve bochtenverlichting



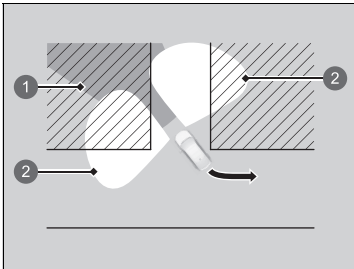

- 1 Bereik koplampen
- 2 Bereik lichtbundel bochtverlichting

■ **Beide voorhoeken worden verlicht  
wanneer:**

U de transmissie in **R** zet.

## Automatisch grootlicht\*

De groothoekcamera vóór detecteert de lichtbronnen vóór het voertuig zoals de lichten van een voor- of tegenligger, of straatverlichting. Wanneer u in het donker rijdt, schakelt het systeem automatisch tussen dimlicht en grootlicht, afhankelijk van de situatie.

### ■ Automatisch grootlicht gebruiken

#### ■ Het systeem activeren

Wanneer aan alle volgende voorwaarden is voldaan, gaat het controlelampje voor automatisch grootlicht branden en wordt automatisch tussen grootlicht en dimlicht geschakeld, afhankelijk van de situatie.

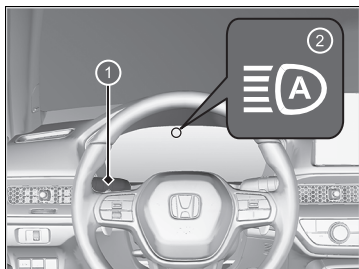

- 1 Lichtschakelaar
- 2 Controlelampje automatisch grootlicht

Als het controlelampje voor automatisch grootlicht niet gaat branden, ook al is aan alle voorwaarden voldaan, voer dan één van de onderstaande procedures uit en het controlelampje gaat branden.

- Trek de hendel naar u toe en laat deze los.
- Draai de lichtschakelaar naar  en vervolgens naar **AUTO**.

- De voedingsmodus op AAN staat.
- De lichtschakelaar staat in de stand **AUTO**.
- De hendel staat in de stand voor dimlicht.
- De koplampen zijn automatisch geactiveerd.
- Het is donker buiten het voertuig.

### ►► Automatisch grootlicht\*

Het automatisch grootlicht-systeem werkt niet altijd in elke situatie. Dit systeem is slechts bedoeld als hulp voor de bestuurder. Houd altijd uw omgeving in de gaten en schakel indien nodig handmatig tussen grootlicht en dimlicht.

Het bereik en de afstand waarop de camera kan herkennen, varieert afhankelijk van de omstandigheden rond uw voertuig.

Raadpleeg de volgende informatie met betrekking tot het gebruik van de camera die aan de binnenkant van de voorruit is gemonteerd.

► **Groothoekcamera voorzijde** BLZ. 545

Voor een juiste werking van automatisch grootlicht moet u op het volgende letten:

- Plaats geen lichtreflecterend voorwerp op het dashboard.
- Houd de voorruit rondom de camera schoon. Bij het reinigen van de voorruit moet u ervoor zorgen dat u geen voorruitreinigingsmiddel op de cameralens aanbrengt.
- Bevestig geen voorwerpen, stickers of folie op het gebied rondom de camera.
- Raak de cameralens niet aan.

Raadpleeg een dealer wanneer de camera een sterke stoot krijgt of wanneer het gebied rondom de camera reparatie vereist.

#### ►► Systeem automatisch grootlicht uitschakelen

U kunt het automatische grootlichtsysteem in- en uitschakelen.

► **Instelbare functies** BLZ. 348

## ■ Automatisch schakelen tussen grootlicht en dimlicht

Wanneer het controlelampje voor automatisch grootlicht brandt, schakelen de koplampen tussen grootlicht en dimlicht onder de volgende voorwaarden.

### Grootlicht

Aan alle volgende voorwaarden moet worden voldaan voordat het grootlicht wordt ingeschakeld.

- De snelheid van het voertuig is 40 km/h of meer.
- Er zijn geen voor- of tegenliggers met ingeschakelde koplampen of achterlichten.
- Er is weinig straatverlichting langs de weg.



### Dimlicht

Aan een van de volgende voorwaarden moet worden voldaan voordat het dimlicht wordt ingeschakeld.

- De snelheid van het voertuig is 24 km/h of minder.
- Er is een voor- of tegenligger met ingeschakelde koplampen of achterlichten.
- Er is veel straatverlichting langs de weg.

### ⌘ Automatisch grootlicht gebruiken

In de volgende gevallen schakelt het automatisch grootlicht-systeem de koplampen mogelijk niet goed of is het schakelmoment gewijzigd. Als het automatisch schakelen niet past bij uw rijstijl, schakel de koplampen dan handmatig.

- De helderheid van de verlichting van de voor- of tegenligger is fel of onvoldoende.
- Zichtbaarheid is laag vanwege het weer (regen, sneeuw, mist, ijs op voorruit enz.).
- Andere lichtbronnen, zoals straatverlichting, elektrische reclameborden en verkeerslichten, verlichten de weg voor u.
- Het lichtniveau van de weg voor u verandert telkens.
- De weg is hobbelig of heeft vele bochten.
- Een voertuig verschijnt plotseling voor u of een voertuig voor u rijdt niet in dezelfde of tegenliggende richting.
- Uw voertuig helt naar achteren met een zware lading achteraan.
- Een verkeersbord, spiegel of ander reflecterend voorwerp voor u reflecteert een sterke lichtbundel op het voertuig.
- De tegenligger verdwijnt vaak onder bomen langs de weg of achter barrières in de middenberm.
- De voor- of tegenligger is een motorfiets, fiets, scootmobiel of ander klein voertuig.

Het automatisch grootlicht-systeem houdt het dimlicht ingeschakeld als:

- Ruitenwissers met hoge snelheid bewegen.
- De camera dichte mist heeft gedetecteerd.

### ■ Handmatig schakelen tussen grootlicht en dimlicht

Als u handmatig wilt schakelen tussen grootlicht en dimlicht, volg dan een van de volgende procedures. Wanneer u dit doet, gaat het controlelampje voor automatisch grootlicht uit en wordt automatisch grootlicht uitgeschakeld.

#### Met behulp van de hendel:

Trek de hendel naar u toe om het grootlicht te laten knipperen en laat deze vervolgens los.

- Om automatisch grootlicht weer in te schakelen, volgt u een van de volgende procedures. Het controlelampje voor automatisch grootlicht gaat weer branden.
- Trek de hendel naar u toe en laat deze los.
- Draai de lichtschakelaar naar  en vervolgens naar **AUTO** wanneer de hendel in de stand voor dimlicht staat.

#### Met behulp van de lichtschakelaar:

Draai de lichtschakelaar naar .

- Om automatisch grootlicht weer in te schakelen, draait u de lichtschakelaar naar **AUTO** wanneer de hendel in de stand voor dimlicht staat. Het controlelampje voor automatisch grootlicht gaat branden.

## Adaptief rijlicht\*

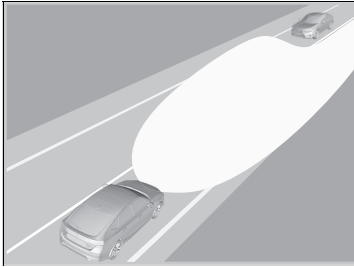

Bij rijden in het donker detecteert de groothoekcamera aan de voorzijde lichtbronnen zoals straatverlichting of de lichten van een tegemoetkomend of voorliggend voertuig. Het systeem schakelt de koplampen automatisch tussen dimlicht en grootlicht, afhankelijk van de situatie. Daarnaast past het systeem automatisch de lichtverdeling van het grootlicht aan, om verblinding voor voorliggers en tegenliggers te verminderen.

### Adaptief rijlicht\*

Het systeem van het adaptief rijlicht werkt niet altijd in elke situatie. Dit systeem is slechts bedoeld als hulp voor de bestuurder. Houd altijd uw omgeving in de gaten en schakel indien nodig handmatig tussen grootlicht en dimlicht.

Het bereik en de afstand waarop de camera kan herkennen, varieert afhankelijk van de omstandigheden rond uw voertuig.

Raadpleeg de volgende informatie met betrekking tot het gebruik van de camera die aan de binnenkant van de voorruit is gemonteerd.

#### ➤ Groothoekcamera voorzijde BLZ. 545

Voor een juiste werking van het adaptief rijlicht moet u op het volgende letten:

- Plaats geen lichtreflecterend voorwerp op het dashboard.
- Houd de voorruit rondom de camera schoon. Bij het reinigen van de voorruit moet u ervoor zorgen dat u geen voorruitreinigingsmiddel op de cameralens aanbrengt.
- Bevestig geen voorwerpen, stickers of folie op het gebied rondom de camera.
- Raak de cameralens niet aan.

Raadpleeg een dealer wanneer de camera een sterke stoot krijgt of wanneer het gebied rondom de camera reparatie vereist.

Als u de hendel uit de dimlichtstand verzet, gaat het controlelampje voor het adaptieve rijlicht uit.

## ■ Adaptief rijlicht gebruiken

### ■ Het systeem activeren

Het controlelampje van het adaptieve rijlicht gaat branden en het systeem begint de lichtverdeling van het grootlicht aan te passen wanneer aan alle volgende voorwaarden is voldaan.

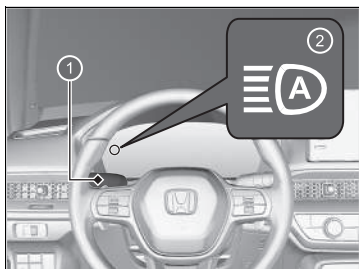

- ① Lichtschakelaar
- ② Controlelampje Adaptief rijlicht

- De voedingsmodus op AAN staat.
- De lichtschaakelaar staat in de stand **AUTO**.
- De hendel staat in de stand voor dimlicht.
- De koplampen zijn automatisch geactiveerd.
- Het is donker buiten het voertuig.

Als het controlelampje van het adaptief rijlicht niet gaat branden, ook al is aan alle voorwaarden voldaan, voer dan één van de onderstaande procedures uit, en het controlelampje gaat branden.

- Trek de hendel naar u toe en laat deze los.
- Draai de lichtschaakelaar naar  en vervolgens naar **AUTO**.

## ►► Adaptief rijlicht\*

In de volgende gevallen schakelt het systeem van het adaptief rijlicht de koplampen mogelijk niet goed of is het schakelmoment gewijzigd. Als het automatisch schakelen niet past bij uw rijstijl, schakel de koplampen dan handmatig.

- De helderheid van de verlichting van de voor- of tegenligger is fel of onvoldoende.
- Zichtbaarheid is laag vanwege het weer (regen, sneeuw, mist, ijs op voorruit enz.).
- Andere lichtbronnen, zoals straatverlichting, elektrische reclameborden en verkeerslichten, verlichten de weg voor u.
- Het lichtniveau van de weg voor u verandert telkens.
- De weg is hobbelig of heeft vele bochten.
- Een voertuig verschijnt plotseling voor u of een voertuig voor u rijdt niet in dezelfde of tegenliggende richting.
- Uw voertuig helt naar achteren met een zware lading achteraan.
- Een verkeersbord, spiegel of ander reflecterend voorwerp voor u reflecteert een sterke lichtbundel op het voertuig.
- De tegenligger verdwijnt vaak onder bomen langs de weg of achter barrières in de middenberm.
- De voor- of tegenligger is een motorfiets, fiets, scootmobiel of ander klein voertuig.

Het systeem van het adaptief rijlicht houdt het dimlicht ingeschakeld als:

- Ruitenwissers met hoge snelheid bewegen.
- De camera dichte mist heeft gedetecteerd.

**■ De lichtverdeling automatisch aanpassen**

Het systeem begint automatisch de lichtverdeling van het grootlicht aan te passen zodra de voertuigsnelheid 40 km/u of hoger is en de lichtverdeling verandert afhankelijk van de voertuigsnelheid of onder de volgende omstandigheden:

- Er is een voor- of tegenligger met ingeschakelde koplampen of achterlichten.
- Er is veel straatverlichting langs de weg.

Als de voertuigsnelheid afneemt tot 24 km/h of lager, stopt het systeem met het automatisch aanpassen van de lichtverdeling en schakelt het de koplampen over op dimlicht.

**■ Handmatig schakelen tussen grootlicht en dimlicht**

Als u handmatig wilt schakelen tussen grootlicht en dimlicht, volg dan de volgende procedure. Wanneer u dit doet, gaat het controlelampje voor adaptief rijlicht uit en wordt het adaptief rijlicht uitgeschakeld.

**Met behulp van de lichtschakelaar:**

Draai de lichtschakelaar naar .

- ▶ Om adaptief rijlicht weer in te schakelen, draait u de lichtschakelaar naar **AUTO** wanneer de hendel in de stand voor dimlicht staat. Het controlelampje voor adaptief rijlicht gaat branden.

**Adaptief rijlicht\*****Systeem voor adaptief rijlicht uitschakelen**

U kunt het systeem van het adaptief rijlicht in- en uitschakelen.

- ▶ **Instelbare functies** BLZ. 348

\* Niet beschikbaar op alle modellen

## Ruitenwissers en -sproeiers

### ■ Voortuitwissers/-sproeiers

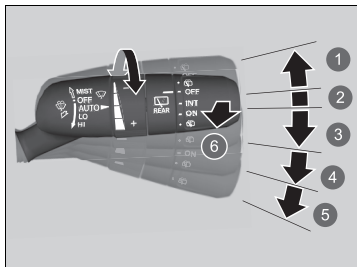

- 1 MIST
- 2 OFF
- 3 AUTO
- 4 LO: Langzaam wissen
- 5 HI: Snel wissen
- 6 Sproeier

De voortuitwissers en -sproeiers kunnen worden gebruikt wanneer de voedingsmodus op AAN staat.

#### ■ MIST

De ruitenwissers wisselen snel totdat de hendel wordt losgelaten.

#### ■ Wisserschakelaar (OFF, AUTO, LO, HI)

Beweeg de hendel omhoog of omlaag om de ruitenwisserinstellingen te wijzigen.

#### ■ Sproeier

Sproeit wanneer de hendel naar u toe wordt getrokken.

Wanneer u de hendel langer dan één seconde loslaat, stopt het sproeien, wisselen de ruitenwissers nog twee of drie keer om de voorruit te wisselen en stoppen vervolgens.

### ► Ruitenwissers en -sproeiers

#### ATTENTIE

Gebruik de ruitenwissers niet wanneer de voorruit droog is. Er komen krassen op de voorruit of de rubberen bladen raken beschadigd.

#### ATTENTIE

Schakel de ruitensproeiers uit wanneer er geen ruitensproeiervloeistof op de ruit wordt gespoten. De pomp kan beschadigd raken.

De ruitenwissermotor kan de werking van de motor tijdelijk stoppen om overbelasting te vermijden. De ruitenwissers werken binnen enkele minuten weer normaal.

#### ATTENTIE

In koud weer kunnen de wissers bevroren op de voorruit. Door de ruitenwissers in deze toestand te gebruiken, zouden de ruitenwissers beschadigd kunnen raken. Maak gebruik van de ontwaseming om de voorruit te verwarmen, schakel vervolgens de ruitenwissers in.

Als de wissers stoppen vanwege een obstakel, zoals de ophoping van sneeuw, parkeert u het voertuig op een veilige plek.

Zet de wisserschakelaar op **OFF** en zet de voedingsmodus in de stand ACCESSOIRE of VOERTUIG UIT, en verwijder vervolgens het obstakel.



## Ruitenwissers met automatisch interval

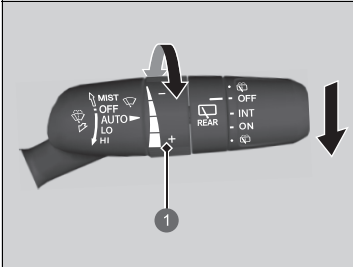

### 1 Afstelling

- : Lage gevoeligheid
- +: Hoge gevoeligheid

Wanneer u de hendel naar beneden duwt in de stand **AUTO**, maken de voorruitwissers één wisslag en schakelen dan over naar de automatische stand.

De ruitenwissers werken onderbroken, traag of snel en stoppen in overeenstemming met de hoeveelheid regen die de regensensor detecteert.

### ■ Gevoeligheidsafstelling van AUTO

Wanneer de ruitenwisserfunctie is ingesteld op **AUTO**, kunt u de gevoeligheid van de regensensor instellen (met gebruikmaking van de afstelling) overeenkomstig de door u gewenste werking van de ruitenwissers.

## Ruitenwissers met automatisch interval

De regensensor is aangebracht op de hieronder aangegeven locatie.

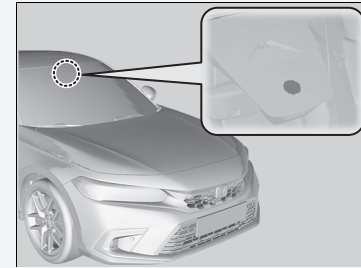

### ATTENTIE

**AUTO** moet voorafgaand aan de volgende situaties altijd op **OFF** worden gezet om ernstige schade aan het wissersysteem te voorkomen:

- Reinigen van de voorruit
- Door een wasstraat rijden
- Geen regen

## ■ Achterruitwisser/-sproeier

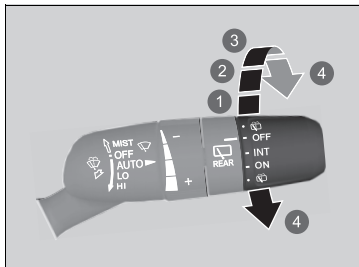

- 1 OFF
- 2 INT (Interval)
- 3 ON (continuu wissen)
- 4 Sproeier

De achterruitwisser en -sproeiers kunnen worden gebruikt wanneer de voedingsmodus op AAN staat.

### ■ Wisserschakelaar (OFF, INT, ON)

Wijzig de instelling van de wisserschakelaar aan de hand van de hoeveelheid regen.

### ■ Sproeier ( )

Sproeit wanneer u de schakelaar naar deze stand draait.

Houd de schakelaar vast om de achterruitwisser te activeren en de sproeier te laten sproeien. Wanneer u de schakelaar loslaat, stopt het sproeien en keert de achterruitwisser na een paar wissslagen terug naar de gekozen schakelaarstand.

### ■ Werking tijdens achteruitrijden

Wanneer u de transmissie naar de stand **R** schakelt terwijl de voorruitwissers geactiveerd zijn, werkt de achterruitwisser automatisch als volgt, zelfs als de schakelaar ervan op uit staat.

Werking voorruitwisser	Werking achterruitwisser
Interval	Interval
Langzaam wissen	Continu
Snel wissen	

Modellen met meter type A

## Helderheidsregeling

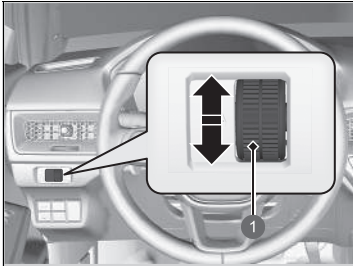

1 Draaiknop



Wanneer de voedingsmodus in de stand AAN staat, kunt u de knop voor de helderheidsregeling gebruiken om de helderheid van het instrumentenpaneel aan te passen.

**Helderder:** Draai de knop omhoog.

**Dimmen:** Draai de knop omlaag.

Enkele seconden nadat u de helderheid hebt ingesteld, gaat u terug naar het vorige scherm.

### ■ Controlelampje helderheidsniveau

Het helderheidsniveau wordt tijdens het afstellen aangegeven op het display.

### ☒ Helderheidsregeling

De helderheid van het instrumentenpaneel wordt verlaagd in de volgende situaties:

- De voedingsmodus op AAN staat.
- De parkeerlichten zijn ingeschakeld en het is donker buiten.

De helderheid kan op verschillende niveaus worden ingesteld voor wanneer de buitenlichten zijn ingeschakeld en wanneer ze uit zijn.

Modellen met meter type B

## Helderheidsregeling

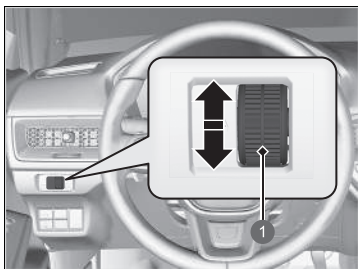

1 Draaiknop

De helderheid van de meter wordt automatisch aangepast, afhankelijk van de hoeveelheid omgevingslicht.

- De helderheid wordt donkerder wanneer er weinig omgevingslicht is.
- De helderheid wordt helderder wanneer er veel omgevingslicht is.

### ■ De helderheid handmatig aanpassen

U kunt de draaiknop gebruiken om de helderheid van het instrumentenpaneel aan te passen.

Helderder: Draai de knop omhoog.

Dimmen: Draai de knop omlaag.

- U kunt de instelling zelfs wijzigen als er veel omgevingslicht is, maar de helderheid van de meter verandert niet.

### ■ Controlelampje helderheidsniveau

Het helderheidsniveau wordt tijdens het afstellen aangegeven op het display.



### ⊗ Helderheidsregeling

Enkele seconden nadat u de helderheid hebt ingesteld, gaat u terug naar het vorige scherm.

## Knop achterrautverwarming/verwarmde buitenspiegel

Druk op de knop van de achterrautverwarming en verwarmde buitenspiegel om de achterraut en de spiegels te ontwasemen wanneer de voedingsmodus op AAN staat.

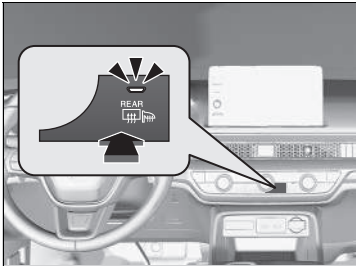

De achterrautverwarming/verwarmde buitenspiegels worden automatisch uitgeschakeld na 10-30 minuten, afhankelijk van de buitentemperatuur. Wanneer de buitentemperatuur echter 0 °C of lager is, wordt deze functie niet automatisch uitgeschakeld.

### ☒ Knop achterrautverwarming/verwarmde buitenspiegel

Dit systeem verbruikt veel stroom; schakel het dus uit wanneer de ruit is ontwasemd. Gebruik het systeem ook niet gedurende een langere periode terwijl het voedingsstelsel is uitgeschakeld. De 12V-accu kan hierdoor worden verzwakt, wat het moeilijk maakt het voedingsstelsel in te schakelen.

Wanneer de voedingsmodus op AAN wordt gezet en de buitentemperatuur lager is dan 5 °C, kan de verwarmde buitenspiegel automatisch worden ingeschakeld gedurende 10 minuten.

## Het stuurwiel verstellen

De stuurwielhoogte en de afstand van het stuurwiel ten opzichte van het lichaam kunnen worden veresteld, zodat het stuurwiel comfortabel kan worden beetgepakt en een correcte rijhouding kan worden aangenomen.

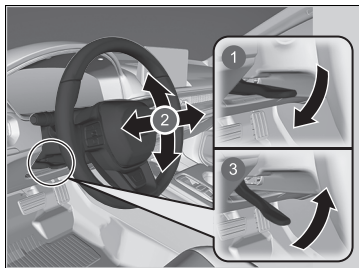

- 1 Ontgrendeling
- 2 Afstellen
- 3 Vergrendelen

1. Duw de afstelhendel van het stuurwiel omlaag terwijl het voertuig stilstaat.
  - De afstelhendel van het stuurwiel bevindt zich onder de stuurkolom.
2. Beweeg het stuurwiel omhoog of omlaag en naar voren of naar achteren.
  - Zorg dat de meters en controlelampjes van het instrumentenpaneel zichtbaar zijn.
3. Trek de afstelhendel van het stuurwiel omhoog om het stuurwiel in de positie te vergrendelen.
  - Zorg na het verstellen van de positie dat het stuurwiel stevig op zijn plaats is vergrendeld door het stuurwiel omhoog, omlaag, naar voren en naar achteren te bewegen.

### ► Het stuurwiel verstellen

## ⚠ WAARSCHUWING

Door de stuurwielstand tijdens het rijden te verstellen, kunt u de controle over het voertuig verliezen en ernstig gewond raken bij een aanrijding.

Stel het stuurwiel alleen af wanneer het voertuig stilstaat.

## Achteruitkijkspiegel

Stel de hoek van de achteruitkijkspiegel af wanneer u in de correcte rijkhouding zit.

### Achteruitkijkspiegel met dag- en nachtstanden \*

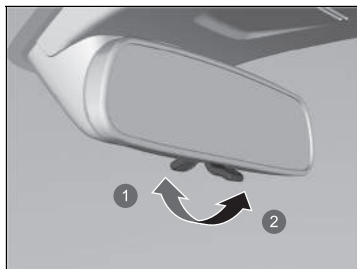

- 1 Dagstand
- 2 Nachtstand

Bedien de lip om van stand te veranderen. De nachtstand zal de verblinding van de koplampen achter u verminderen wanneer u in het donker rijdt.

### Spiegels

Houd de binnen- en buitenspiegels schoon en afgesteld voor het beste zicht.

Verstel de spiegels voordat u gaat rijden.

➤ **Voorstoelen** BLZ. 250

\* Niet beschikbaar op alle modellen

### ■ Automatische dimfunctie achteruitkijkspiegel\*

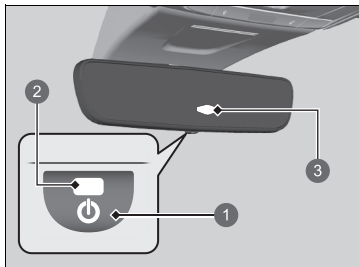

- 1 AUTO-knop
- 2 Controlelampje AUTO
- 3 Sensor

Tijdens rijden in het donker vermindert de automatische dimfunctie van de achteruitkijkspiegel de schittering van koplampen van achterliggers. Druk op de AUTO-toets om deze functie in en uit te schakelen. Na activering gaat het AUTO-controlelampje branden.

### ►► Automatische dimfunctie achteruitkijkspiegel\*

De automatische dimfunctie wordt geannuleerd wanneer de transmissie in de stand **R** staat.



## Elektrisch bediende buitenspiegels

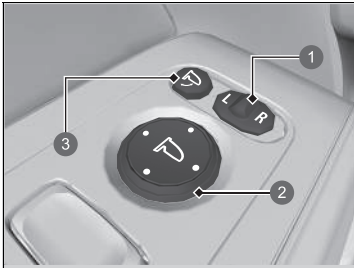

- ❶ Keuzeschakelaar
- ❷ Instelschakelaar
- ❸ Inklapknop

U kunt de buitenspiegels afstellen wanneer de voedingsmodus op AAN staat.

### ■ Spiegelstand instellen

**L/R-keuzeschakelaar:** selecteer de linker- of de rechterspiegel. Zet de schakelaar na het instellen van de spiegel in de middenstand.

**Instelschakelaar spiegelpositie:** Druk de schakelaar naar links, naar rechts, naar boven of naar beneden om de spiegel te bewegen.

### ■ De buitenspiegels in- en uitklappen

Druk op de inklapknop om de buitenspiegels in of uit te klappen.

## ■ Functie voor automatisch in- en uitklappen buitenspiegels

### ■ De buitenspiegels inklappen

Druk op de vergrendelingsknop op de afstandsbediening of raak de sensor van de portiervergrendeling op het voorportier aan.

- De spiegels worden automatisch ingeklapt.

### ■ De buitenspiegels uitklappen

Ontgrendel alle portieren en de achterklep met behulp van de afstandsbediening of het sleutelloos toegangssysteem.

- De spiegels worden automatisch uitgeklaapt.

### ☒ Functie voor automatisch in- en uitklappen buitenspiegels

De buitenspiegels kunnen niet automatisch worden uitgeklaapt als ze werden ingeklapt met de inklapknop.

U kunt de functie automatisch inklapbare buitenspiegel in- en uitschakelen.

➤ **Instelbare functies** BLZ. 348

De buitenspiegels worden niet automatisch ingeklapt wanneer u de portieren vergrendelt van binnen uit het voertuig met de vergrendelingsknop of de hoofdschakelaar portiervergrendeling.

## Voorstoelen

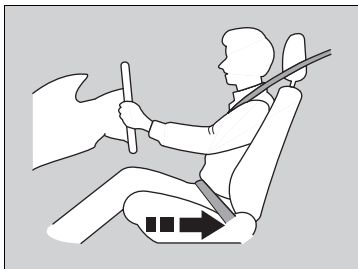

Beweeg terug om voldoende ruimte te geven.

Stel de bestuurdersstoel zo ver mogelijk naar achteren in, terwijl volledige controle over het voertuig wordt gehouden. U moet rechtop kunnen zitten met uw rug tegen de rugleuning, de pedalen voldoende kunnen intrappen zonder naar voren te leunen en het stuurwiel comfortabel kunnen beetpakken. De passagiersstoel moet op dezelfde manier worden versteld, zodat de afstand tot de voorste airbag in het dashboard zo groot mogelijk is.

### Stoelen

Voer stoelafstellingen altijd door voordat met het voertuig wordt gereden.

### Voorstoelen

## ⚠ WAARSCHUWING

**Te ver naar voren leunen in een voertuig met frontale airbags kan in ernstig of fataal letsel resulteren wanneer de airbags worden opgeblazen.**

**Blijf uit de buurt van de voorste airbag; ga dus zo ver naar achteren zitten als praktisch mogelijk is, terwijl controle over het voertuig wordt behouden.**

Naast dat u de stoelen kunt verstellen, kunt u ook het stuurwiel omhoog en omlaag, naar voren en naar achter verstellen. Laat ten minste 25 cm tussen het midden van het stuurwiel en de borst.

## ■ De zitplaatsen verstellen

### ■ De elektrisch bediende voorstoelen verstellen\*

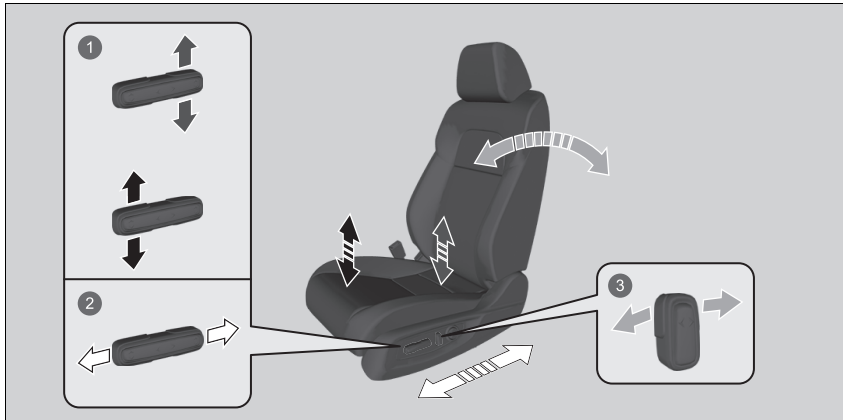

- ① Hoogteverstelling (alleen bestuurdersstoel)
- ② Horizontale positie verstellen
- ③ Rugleuninghoek verstellen

\* Niet beschikbaar op alle modellen

### ■ De handmatig bediende voorstoelen verstellen\*

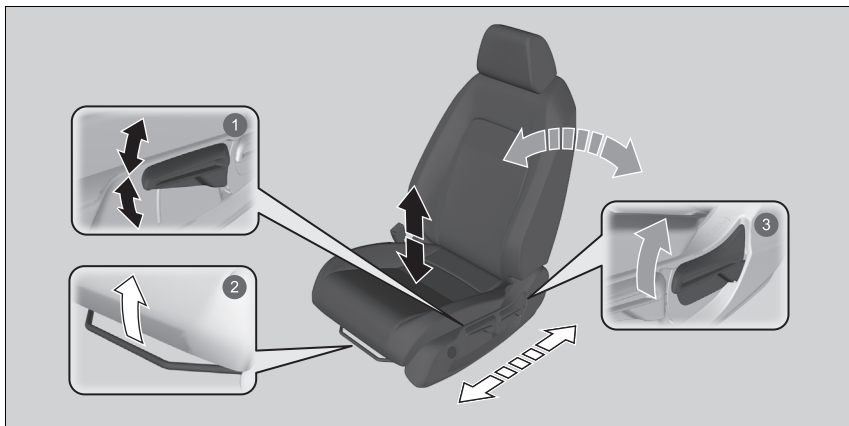

#### 1 Hoogteverstelling (alleen bestuurderszijde)

Trek aan de hendel of duw deze naar beneden om de stoel te verhogen of te verlagen.

#### 2 Horizontale positie verstellen

Trek aan de stang om de stoel te bewegen, laat vervolgens de stang los.

#### 3 Rugleuninghoek verstellen

Trek de hendel omhoog om de hoek te wijzigen.

### ►► De handmatig bediende voorstoelen verstellen\*

Wanneer een stoel eenmaal correct is afgesteld, wiegt u deze naar voren en naar achteren om er zeker van te zijn dat de stoel op zijn plaats bevestigd is.

Elektrisch verstelbare bestuurders- en passagiersstoel

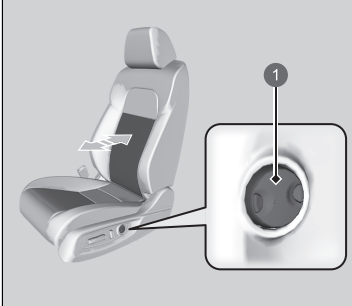

1 Afstelschakelaar lendensteun

■ Afstelschakelaar lendensteun

**Druk op de voorkant:** Om de complete lendensteun te verhogen.

**Druk op de achterkant:** Om de complete lendensteun te verlagen.

Handmatig verstelbare bestuurdersstoel

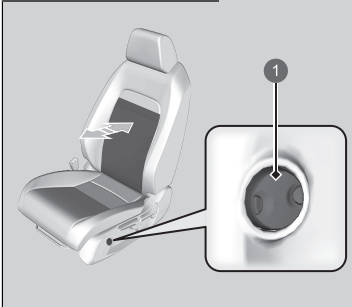

1 Afstelschakelaar lendensteun

## ■ Rugleuningen verstellen

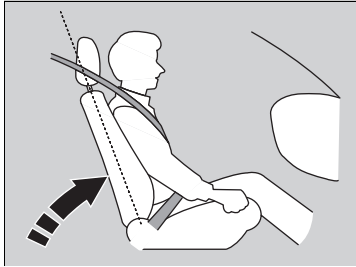

Zet de rugleuning van de bestuurdersstoel in een comfortabele, rechtstandige positie en zorg daarbij voor voldoende ruimte tussen uw borstkas en de afdekking van de airbag in het midden van het stuurwiel.

De passagier op de voorstoel moet ook zijn/haar rugleuning instellen op een comfortabele maar wel rechte stand.

Wanneer u de rugleuning zo ver achterover zet dat de schouderband van de veiligheidsgordel u niet meer omsluit, zal de gordel u minder bescherming bieden. Bovendien zou u bij een botsing onder de gordel door kunnen glijden en zich kunnen verwonden. Hoe verder u de rugleuning achterover zet, hoe meer risico u neemt.

## ▣ Rugleuningen verstellen

### **⚠ WAARSCHUWING**

**Door de rugleuning te ver naar achteren te plaatsen, neemt de kans op ernstig of dodelijk letsel bij een ongeval toe.**

**Zet de rugleuning rechtop en zit met uw rug tegen de rugleuning.**

Leg geen kussen of ander voorwerp tussen de rugleuning en uw rug.

Doet u dit wel, dan werken de veiligheidsgordel of de airbag wellicht niet goed meer.

Als u niet op voldoende afstand van het stuurwiel kunt zitten en toch nog de besturingselementen kunt bedienen, kunt u nagaan of aanpassingen aan de bestuurdersstoel misschien helpen.

## Achterstoelen

### Achterbank neerklappen

Klap de linker- en rechterhelft van de zitkussens van de achterbank apart in om plaats te maken voor bagage.

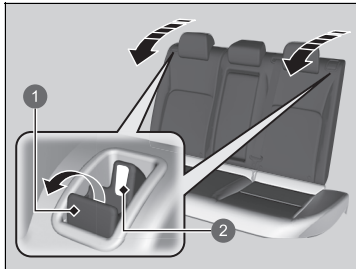

- 1 Ontgrendelingshendel
- 2 Rode lip

1. Verlaag de hoofdsteunen tot hun laagste positie.
2. Trek aan de ontgrendelingshendel en klap de rugleuning neer.

### ⌘ Achterbank neerklappen

## ⚠ WAARSCHUWING

Zorg ervoor dat de rugleuningen veilig vergrendeld zijn vóór het rijden.

De rugleuning(en) van de achterbank kan (kunnen) neergeklapt worden om grotere voorwerpen in de bagageruimte te kunnen vervoeren.

Om de rugleuning rechtop te vergrendelen, duwt u deze naar achteren tot deze vergrendelt zodat de rode lippen in de ontgrendelingshendel omlaag gaan.

Wanneer de rugleuning weer in de originele positie wordt gezet, dient deze stevig naar achteren te worden geduwd.

**Let erop dat alle voorwerpen in de bagageruimte en voorwerpen die uitsteken tot bovenop de achterbank, goed zijn vastgezet. Losliggende voorwerpen kunnen bij plotseling hard remmen naar voren geslingerd worden.**

De voorstoelen moeten ver genoeg naar voren staan, zodat ze geen belemmering vormen voor de achterbank wanneer deze wordt neergeklapt.

## ■ Herinnering achterbank

Wanneer u het voertuig verlaat, waarschuwt deze functie u voor passagiers of voorwerpen die mogelijk op de achterbank zijn achtergebleven. De functie wordt geactiveerd wanneer de voedingsmodus wordt ingesteld op VOERTUIG UIT als de achterportieren werden geopend vlak voor of nadat de voedingsmodus is ingesteld op AAN.

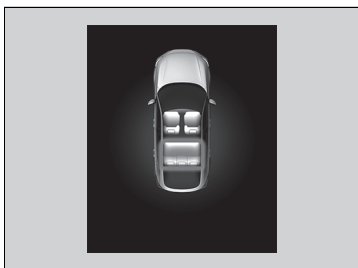

Er verschijnt een herinnering op de interface voor bestuurdersinformatie en er klinkt een waarschuwingssignaal wanneer de voedingsmodus wordt ingesteld op VOERTUIG UIT.

## ▣ Herinnering achterbank

Wanneer de voedingsmodus in de stand VOERTUIG UIT staat, verdwijnt de herinnering en wordt de functie uitgeschakeld.

De herinnering werkt niet als de voedingsmodus niet binnen 10 minuten nadat de achterportieren zijn geopend en gesloten in de stand AAN wordt gezet.

Het systeem detecteert geen passagiers op de achterbank. In plaats daarvan kan het detecteren wanneer een achterportier wordt geopend en gesloten, wat aangeeft dat er iets op de achterbank aanwezig is.

U kunt de melding uitschakelen.

▣ **Instelbare functies** BLZ. 348



## Een juiste zithouding aannemen

Nadat alle inzittenden hun stoel en hoofdsteun\* hebben afgesteld en hun veiligheidsgordel hebben omgedaan, is het van groot belang dat ze rechtop blijven zitten, goed naar achteren in hun stoel en met de voeten op de vloer, totdat het voertuig veilig is geparkeerd en het voedingsstelsel is uitgeschakeld.

Zitten in een ongebruikelijke houding kan bij een aanrijding leiden tot letsel. Iemand die in het voertuig voorovergebogen, zijwaarts of met een been of beide benen omhoog zit of onderuitgezakt ligt, neemt onnodig risico.

Bovendien kan een inzittende die niet op de juiste plaats op de voorstoel zit, ernstig of dodelijk gewond raken bij een aanrijding, doordat hij of zij door het voertuig wordt geslingerd of wordt geraakt door een opblazende frontale airbag.

►► Een juiste zithouding aannemen

### **WAARSCHUWING**

Zitten in een ongebruikelijke houding kan bij een aanrijding gevaar voor ernstig of fataal letsel opleveren.

Zit altijd rechtop, goed naar achteren in de stoel met de voeten op de vloer.

\* Niet beschikbaar op alle modellen

## Hoofdsteunen

Het voertuig is uitgerust met hoofdsteunen op alle stoelposities.

### ■ Afstellen van de hoofdsteunposities op de voorstoelen

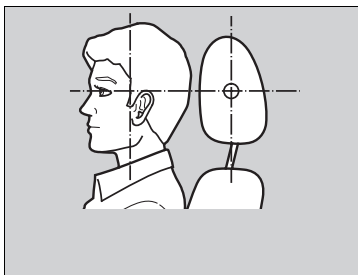

Positioneer uw hoofd in het midden van de hoofdsteun.

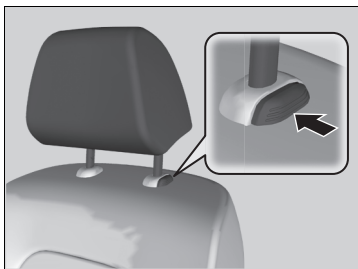

De hoofdsteunen van de voorstoelen bieden de beste bescherming tegen whiplash en andere verwondingen door aanrijdingen van achteren wanneer het achterhoofd van de inzittende op het midden van de hoofdsteun gecentreerd is. De bovenzijde van de oren van de inzittende moet gelijk liggen met het midden van de hoofdsteun.

#### **Hoofdsteun omhoog brengen:**

Trek de hoofdsteun omhoog.

#### **Hoofdsteun omlaag brengen:**

Duw de hoofdsteun naar beneden terwijl u de ontgrendelingsknop indrukt.

### ⌘ Hoofdsteunen

## ⚠ WAARSCHUWING

Verkeerd afgestelde hoofdsteunen werken niet effectief en kunnen bij een ongeval leiden tot ernstig letsel.

Controleer voordat u gaat rijden of de hoofdsteunen aanwezig zijn en in de juiste positie staan.

Voor een correcte werking van het hoofdsteunsysteem:

- Hang geen voorwerpen aan de hoofdsteunen of aan de stangen daarvan.
- Plaats geen voorwerpen tussen een inzittende en de rugleuning.
- Installeer elke hoofdsteun op de juiste locatie.

## ■ De hoofdsteunen van de buitenste zitplaatsen op de achterbank verstellen

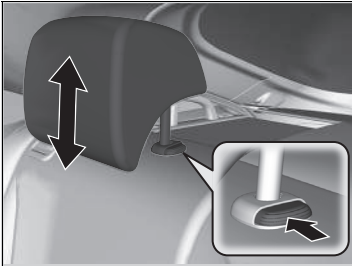

Een passagier die op een buitenste zitplaats op de achterbank zit moet, voordat het voertuig gaat rijden, de hoogte van de hoofdsteun instellen op de juiste stand.

### **Hoofdsteun omhoog brengen:**

Trek de hoofdsteun omhoog.

### **Hoofdsteun omlaag brengen:**

Duw de hoofdsteun naar beneden terwijl u de ontgrendelingsknop indrukt.

## ■ De hoofdsteunen van de voorstoelen en hoofdsteunen van de buitenste zitplaatsen op de achterbank verwijderen en aanbrengen

De voorste hoofdsteunen en de hoofdsteunen van de buitenste zitplaatsen op de achterbank kunnen worden verwijderd voor reinigings- of reparatiewerkzaamheden.

### **De hoofdsteun verwijderen:**

Trek de hoofdsteun zo ver mogelijk omhoog. Druk vervolgens op de ontgrendelingsknop en trek de hoofdsteun er omhoog uit.

### **De hoofdsteun terugplaatsen:**

Steek de stangen van de hoofdsteun terug op hun plaats en stel de hoofdsteun op de juiste hoogte af terwijl u de ontgrendelingsknop indrukt. Controleer of de steun goed is vergrendeld door hem iets omhoog te trekken.

- ☒ De hoofdsteunen van de voorstoelen en hoofdsteunen van de buitenste zitplaatsen op de achterbank verwijderen en aanbrengen

## **⚠ WAARSCHUWING**

Het niet aanbrengen of niet correct aanbrengen, van de hoofdsteunen kan leiden tot ernstig letsel bij een aanrijding.

Plaats de hoofdsteunen voor het rijden altijd terug.

## Armsteun

### ■ De armsteun van de voorstoel gebruiken

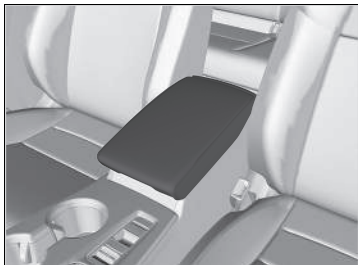

Het consoledeksel kan als armsteun worden gebruikt.

### ■ De armsteun van de achterbank gebruiken

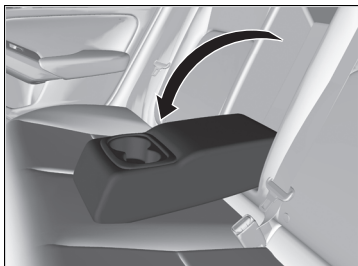

Trek de armsteun in het midden van de rugleuning naar beneden.

## Interieurverlichting

### Schakelaars interieurverlichting

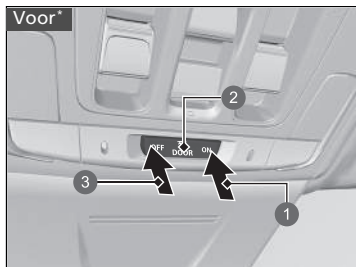

- 1 Aan
- 2 Stand voor portieractivering
- 3 Uit

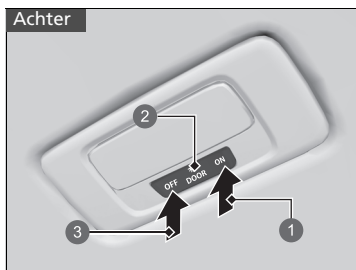

- 1 Aan
- 2 Stand voor portieractivering
- 3 Uit

#### ■ ON

De interieurverlichting gaat branden bij geopende of gesloten portieren.

#### ■ Portieractivering

De interieurverlichting gaat automatisch branden in de volgende gevallen:

- Wanneer één of meer portieren zijn geopend.
- Ontgrendelen van het bestuurdersportier.
- Wanneer de voedingsmodus in de stand VOERTUIG UIT staat.

#### ■ OFF

De interieurverlichting blijft uit bij geopende of gesloten portieren.

### ⊞ Schakelaars interieurverlichting

In de stand voor portieractivering dooft de interieurverlichting langzaam en gaat deze ongeveer 30 seconden nadat de portieren zijn gesloten uit.

De verlichting gaat na ongeveer 30 seconden uit in de volgende gevallen:

- Ontgrendelen maar niet openen van het bestuurdersportier.
- Wanneer u de voedingsmodus in de stand VOERTUIG UIT zet zonder een portier te openen.

De dimtijd van de interieurverlichting kan worden gewijzigd.

#### ➤ Instelbare functies BLZ. 348

De interieurverlichting gaat onmiddellijk uit in de volgende gevallen:

- Vergrendelen van het bestuurdersportier.
- Wanneer u het bestuurdersportier sluit in de stand ACCESSOIRE.
- Wanneer u de voedingsmodus in de stand AAN zet.

Wanneer u een portier open laat in de stand VOERTUIG UIT, gaat de interieurverlichting na ongeveer 15 minuten uit.

Laat bij een uitgeschakeld voedingsysteem de interieurverlichting niet gedurende een langere periode branden, om te voorkomen dat de 12V-accu leegloopt.

## ■ Schakelaars kaartleeslampje

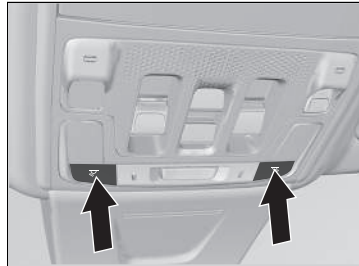

De kaartleeslampjes kunnen worden in- en uitgeschakeld door op de knoppen te drukken.

## » Schakelaars kaartleeslampje

### Modellen met panoramadak

Wanneer de schakelaar van de interieurverlichting voorin in de stand voor portieractivering staat en een van de portieren is geopend, dooft het kaartleeslampje niet wanneer op de knoppen wordt gedrukt.

## Opbergvakken

### ■ Handschoenenkastje

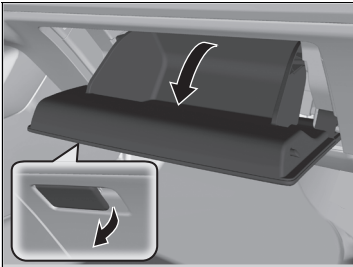

Open het handschoenenkastje door aan de hendel te trekken.

### ☒ Handschoenenkastje

## ⚠ WAARSCHUWING

Een open handschoenenkastje kan tijdens een aanrijding ernstig letsel aan uw passagier toebrengen, ook al maakt deze gebruik van de veiligheidsgordel.

Houd tijdens het rijden het handschoenenkastje steeds gesloten.

## ■ Console-opbergvak

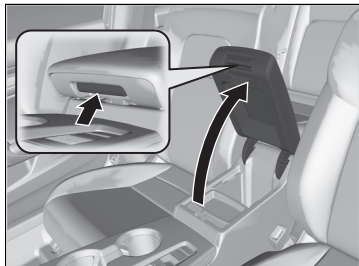

Open het console-opbergvak door aan de hendel te trekken.

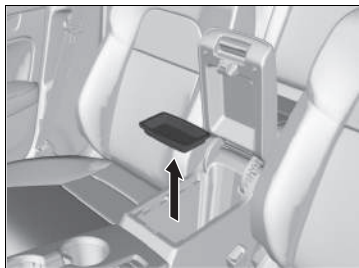

### ■ Verwijderbare lade

De lade in het console-opbergvak is verwijderbaar. Om de lade te verwijderen, trekt u deze gewoon omhoog.



## ■ Drinkhouders

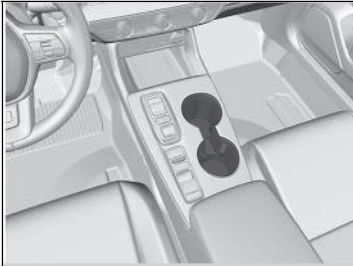

### ■ Drinkhouders voorstoel

Bevinden zich in de console tussen de voorstoelen.



### ■ Drinkhouders voorportier

Bevinden zich in de zijvakken van beide voorportieren.

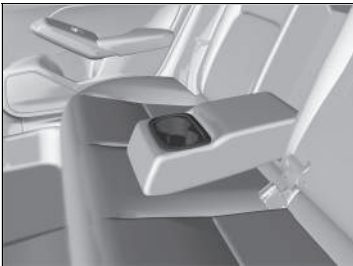

### ■ Drinkhouders achterbank

Klap de armsteun naar beneden om de drinkhouders van de achterbank te gebruiken.

## »» Drinkhouders

### ATTENTIE

Gemorste vloeistoffen kunnen de stoelbekleding, de vloerbedekking en elektrische onderdelen in het voertuig beschadigen.

Wees voorzichtig bij gebruik van de drinkhouders. Als u hete drank morst, kunt u brandwonden oplopen.



■ **Drankhouders achterportier**

Bevinden zich in de zijvakken van beide achterportieren.

## Jashaakjes

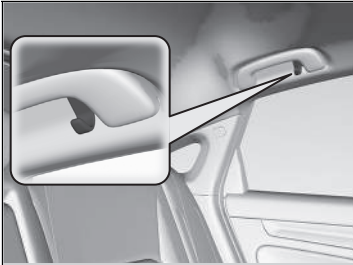

Op de handgrepen linksachter en rechtsachter zijn jashaakjes aangebracht.

## Bagagehaak

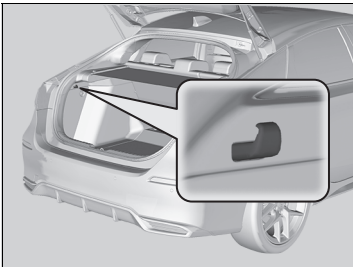

De bagagehaak in de bagageruimte kan worden gebruikt om lichte voorwerpen op te hangen.

## Jashaakjes

De jashaakjes zijn niet ontworpen voor grote of zware voorwerpen.

## Bagagehaak

### ATTENTIE

Hang geen grote voorwerpen of voorwerpen die meer dan 3 kg wegen aan de haak in de bagageruimte. Door zware of grote voorwerpen op te hangen, kan de haak beschadigd worden.

## ■ Bevestigingspunten voor sjorbanden

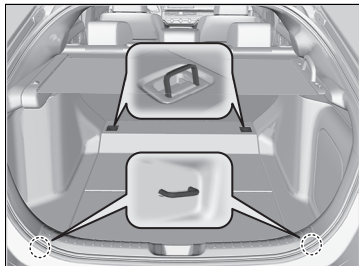

De bevestigingspunten in de vloer van de bagageruimte kunnen worden gebruikt voor de bevestiging van een net voor het vastzetten van voorwerpen.

## ▣ Bevestigingspunten voor sjorbanden

Pak onder het rijden geen voorwerpen uit de bagageruimte. Losliggende voorwerpen kunnen letsel veroorzaken wanneer u hard moet remmen.

## ■ Bagageruimteafdekking

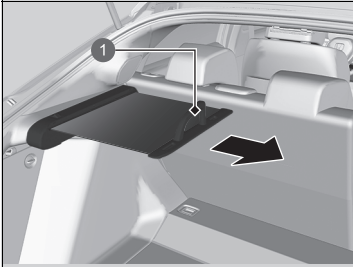

1 Hendel

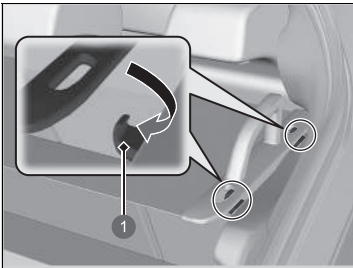

1 Haken

De bagageruimteafdekking kan worden gebruikt om de bagageruimte af te dekken.

### ■ Naar buiten trekken

Trek de hendel van de afdekking recht naar buiten en hang beide uiteinden aan de haken.

Bij het opbergen verwijdert u deze van de haak en plaats u hem voorzichtig terug.

## ▣ Bagageruimteafdekking

Pak onder het rijden geen bagage uit de bagageruimte. Dit kan letsel veroorzaken wanneer u hard moet remmen.

Stapel objecten in de bagageruimte niet hoger dan de bovenzijde van de zitting. Deze zouden uw zicht kunnen belemmeren en in het voertuig kunnen worden rondgeslingerd bij een plotse stop.

Om schade aan de bagageruimteafdekking te voorkomen:

- Plaats geen items op de bagageruimteafdekking.
- Plaats geen gewicht op de bagageruimteafdekking.

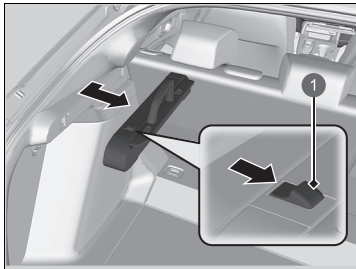

1 Hendel

■ **Verwijderen:**

Schuif de hendel op de kast van de bagageruimteafdekking en verwijder deze terwijl u hem naar u toe trekt.

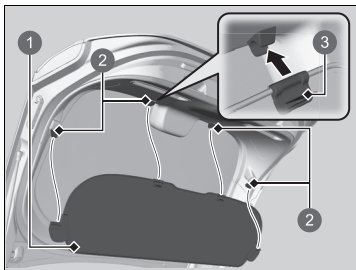

- 1 Verlengstuk
- 2 Klemmen
- 3 Lip

■ **Verlengstuk bagageruimteafdekking**

Het verlengstuk is met vier klemmen aan de achterkant van de achterklep bevestigd. Hierdoor wordt het afgedekte oppervlak vergroot wanneer de achterklep wordt gesloten. Om het verlengstuk te verwijderen, koppelt u het los van de achterklep. Wanneer u het verlengstuk weer monteert, moet u erop letten dat de lippen aan de binnenzijde zitten.

## ■ Zonnebrilhouder\*



Druk op de inkeping van de zonnebrilhouder en laat los om de zonnebrilhouder te openen. Om de houder te sluiten drukt u hem dicht totdat hij wordt vergrendeld.

In deze houder kunnen zonnebrillen en andere kleine voorwerpen worden bewaard.

## ▣ Zonnebrilhouder\*

Zorg ervoor dat de houder gesloten is tijdens het rijden, behalve voor toegang tot opgeborgen voorwerpen.

\* Niet beschikbaar op alle modellen

## Overige comfortvoorzieningen in interieur

### ■ Accessoiresvoedingen

De accessoiresvoedingen kunnen worden gebruikt wanneer de voedingsmodus in de stand ACCESSOIRE of AAN staat.

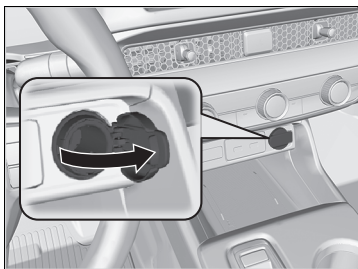

#### ■ Consolepaneel

Open de klep om de voeding te gebruiken.

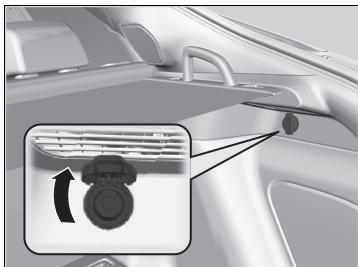

#### ■ Bagageruimte

Open het consoledeksel en de klep om de voeding te gebruiken.

### ⊗ Accessoiresvoedingen

Steek geen voertuiganstekerelement in de voeding. Dit kan tot oververhitting van de accessoiresvoeding leiden.

De accessoiresvoeding kan 12 V gelijkstroom leveren voor de stroomvoorziening van accessoires die 180 watt (15 ampère) of minder aan stroom verbruiken.

Om ontladen van de 12V-accu te voorkomen mag de accessoiresvoeding alleen worden gebruikt bij een ingeschakeld voedingsstelsel.

Wanneer de accessoiresvoeding niet in gebruik is, sluit u het klepje om te voorkomen dat er kleine vreemde voorwerpen in de accessoiresvoeding terechtkomen.



## ■ Draadloze oplader\*

Voor gebruik van de draadloze oplader moet de voedingsmodus ACCESSOIRE of AAN zijn. Laad een apparaat dat geschikt is voor Qi draadloos opladen als volgt op via het gedeelte dat is aangegeven met de markering :

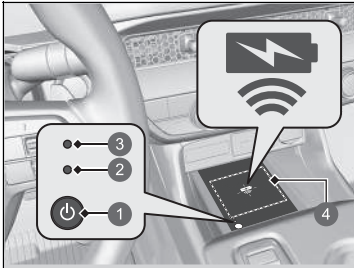

- ① Knop  (Aan/uit)
- ② Groen controlelampje
- ③ Amber controlelampje
- ④ Laadgebied

1. Druk de knop  (Aan/uit) in om het systeem in en uit te schakelen.
  - Wanneer het systeem wordt ingeschakeld, gaat het groene controlelampje branden.
2. Plaats het apparaat dat u wilt opladen op het laadstation.
  - Het systeem begint het apparaat automatisch op te laden en het amber controlelampje gaat branden.
  - Verzekert u ervan dat het apparaat compatibel is met het systeem, en dat de oplaadbare zijde in het midden van het laadgebied is geplaatst.
3. Wanneer het opladen is voltooid, gaat het groene controlelampje branden.
  - Afhankelijk van het apparaat blijft het amber controlelampje branden.

## ►► Draadloze oplader\*

### ▲ LET OP

**Metalen voorwerpen tussen het laadblok en het te laden apparaat worden heet en kunnen brandwonden veroorzaken.**

- Verwijder altijd vreemde voorwerpen van het laadblok voordat u het apparaat gaat opladen.
- Zorg dat het oppervlak stofvrij is en geen vuil bevat voordat u gaat opladen.
- Mors geen vloeistoffen (water, dranken, enz.) op de oplader en het apparaat.
- Gebruik geen olie, vet, alcohol, benzine of verdunner om het oplaadblok te reinigen.
- Dek het systeem niet af met doeken, kleding of andere voorwerpen tijdens het opladen enz.
- Vermijd het gebruik van spuitbussen die in contact kunnen komen met het oppervlak van het laadblok.

Dit systeem verbruikt veel stroom. Gebruik het systeem niet gedurende een langere periode wanneer het voedingssysteem is uitgeschakeld.

De 12V-accu kan hierdoor worden verzwakt, wat het moeilijk maakt het voedingssysteem in te schakelen.

Raadpleeg de gebruikershandleiding van het compatibele apparaat dat u wilt opladen wanneer u de draadloze lader gebruikt.

■ **Wanneer het apparaat niet begint op te laden**

Pas een van de oplossingen in de volgende tabel toe.

Controlelampje		Oorzaak	Oplossing
Groen en amber	Knippert gelijktijdig	Er is een obstakel tussen het laadgebied en het apparaat.	Verwijder het obstakel.
		Het apparaat bevindt zich niet binnen het laadgebied.	Pak het apparaat op en plaats het opnieuw in het midden van het laadgebied met de aanduiding  .
		De temperatuur van het laadgebied van de draadloze oplader neemt toe.	Stop het opladen van het apparaat tijdelijk. Wacht tot de temperatuur is gedaald en probeer het apparaat opnieuw op te laden.
Amber	Knipperend	De draadloze oplader is defect.	Neem contact op met een dealer voor reparatie.

►► Draadloze oplader\*

De draadloze oplader ondersteunt maximaal 15 W, maar de oplaadsnelheid is afhankelijk van het apparaat en andere omstandigheden.

**ATTENTIE**

Plaats geen magnetische opnamemedia of precisie-apparaten binnen het laadgebied tijdens het opladen. De gegevens op uw kaarten zoals creditcards kunnen verloren gaan vanwege het magnetische effect. Ook precisie-apparaten zoals horloges kunnen worden beïnvloed.

De merken "Qi" en  zijn gedeponeerde handelsmerken in eigendom van Wireless Power Consortium (WPC).

In de volgende gevallen kan het opladen worden beëindigd of niet worden gestart:

- Het apparaat is al volledig opgeladen.
- De temperatuur van het apparaat is extreem hoog tijdens het opladen.
- U bevindt zich op een plaats waar sterke elektromagnetische golven of geluiden worden uitgezonden, bijvoorbeeld tv-zenders, elektriciteitscentrales of tankstations.
- Het apparaat heeft een afdekking, behuizing of accessoires die niet geschikt zijn voor draadloos opladen.

Een apparaat kan mogelijk niet worden opgeladen als de grootte of de vorm van het apparaat niet geschikt is voor gebruik met het laadgebied.

Niet alle apparaten zijn compatibel met dit systeem.

Tijdens het opladen is het normaal dat het laadgebied en het apparaat warm worden.

#### » Draadloze oplader\*

Het laden kan kort worden onderbroken wanneer:

- Alle portieren en de achterklep zijn gesloten - om problemen met de juiste werking van het sleutellose toegangssysteem te voorkomen.
- De positie van het apparaat wordt gewijzigd.

Laad niet meer dan één apparaat tegelijk op binnen een laadgebied.



Risico van verbranding:

Metalen voorwerpen geplaatst tussen het laadblok en het apparaat kunnen heet worden.

Als het apparaat te heet wordt en de beveiligingsfunctie van de batterij wordt geactiveerd, wordt het apparaat mogelijk extreem langzaam of niet meer opgeladen.

De temperatuur waarbij de beveiligingsfunctie van de batterij wordt geactiveerd, is afhankelijk van het apparaat.

\* Niet beschikbaar op alle modellen

## ■ Stuurwielverwarming\*



De stuurwielverwarming kan worden gebruikt wanneer de voedingsmodus in de stand AAN staat.

Druk op de knop aan de onderzijde van het stuurwiel.

Wanneer een comfortabele temperatuur is bereikt, drukt u opnieuw op de knop om de stuurwielverwarming uit te schakelen.

De stuurwielverwarming wordt uitgeschakeld telkens wanneer u het voedingssysteem inschakelt, zelfs als u deze tijdens de laatste rit met uw voertuig hebt ingeschakeld.

## ▣ Stuurwielverwarming\*

Gebruik de stuurwielverwarming niet continu wanneer het voedingssysteem uitgeschakeld is. Onder dergelijke omstandigheden kan de 12V-accu zwakker worden, waardoor het moeilijk is het voedingssysteem in te schakelen.

## ■ Verwarming voorstoelen



De stoelverwarming kan worden gebruikt wanneer de voedingsmodus in de stand AAN staat.



Druk op de knop van de stoelverwarming:

Eenmaal: de instelling HI (drie controlelampjes branden)

Tweemaal: de instelling MID (twee controlelampjes branden)

Driemaal: de stand LO (één controlelampje aan)

Viermaal: de instelling UIT (er branden geen controlelampjes)

Wanneer de voedingsmodus in de stand AAN wordt gezet nadat deze werd uitgeschakeld, wordt de vorige instelling gehandhaafd.

## ▣ Verwarming voorstoelen

### ⚠ WAARSCHUWING

Bij het gebruik van de stoelverwarming kunnen door hitte brandwonden ontstaan.

Personen met een verminderd vermogen om temperatuur waar te nemen (bijv. personen met suikerziekte, beschadiging van de zenuwen van de onderste ledematen of verlamming) of een gevoelige huid wordt afgeraden om stoelverwarming te gebruiken.

Gebruik de stoelverwarming ook niet in de stand LO wanneer het voedingsstelsel uitgeschakeld is. Onder dergelijke omstandigheden kan de 12V-accu zwakker worden, waardoor het voedingsstelsel lastig start.

Na een bepaalde tijd wordt de sterkte-instelling voor de verwarming van de voorstoelen automatisch verlaagd met één niveau tegelijk, tot de verwarming van de voorstoelen wordt uitgeschakeld. De verstreken tijd varieert al naar gelang de interieuromstandigheden.

## Automatische klimaatregeling gebruiken

Het automatische klimaatregelsysteem regelt de binnentemperatuur die u selecteert. Het systeem selecteert tevens de juiste mix verwarmde of gekoelde lucht, waardoor de binnentemperatuur zo snel mogelijk naar wens wordt verhoogd of verlaagd.

Gebruik het systeem wanneer het voedingssysteem is ingeschakeld.

1. Druk op de knop **AUTO**.
2. Stel de binnentemperatuur af met behulp van de draaiknop voor de temperatuurregeling aan de bestuurders- of passagierszijde.
3. Druk op de knop **ON/OFF** (AAN/UIT) om te annuleren.

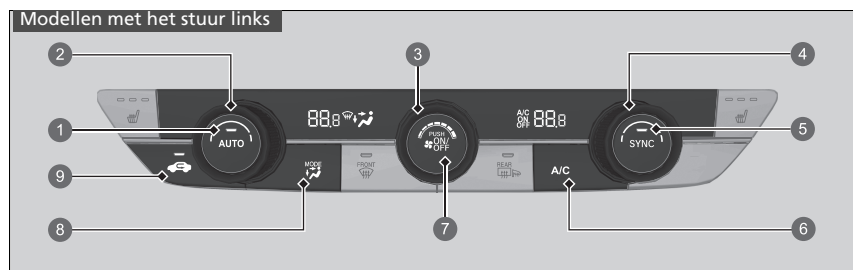

- 1 Knop **AUTO**
- 2 Draaiknop temperatuurregeling aan bestuurderszijde
- 3 Ventilatieregelpknop
- 4 Draaiknop temperatuurregeling aan passagierszijde
- 5 Knop **SYNC**
- 6 Knop **A/C** (Airconditioning)
- 7 Knop **ON/OFF**
- 8 MODE-draaiknop
  - Ventilatieopeningen in het dashboard
  - Ventilatieopeningen in het dashboard en vloerventilatieopeningen
  - Vloerventilatieopeningen
  - Vloerventilatieopeningen en ventilatieopeningen ontwaseming voorruit
- 9 Knop Recirculatie

### Automatische klimaatregeling gebruiken

Wanneer op een toets wordt gedrukt tijdens gebruik van het klimaatregelsysteem in de automatische stand, dan heeft de functie van de ingedrukte toets prioriteit.

Het controlelampje van de auto-knop gaat uit, maar functies die niet zijn gekoppeld aan de toets die is ingedrukt, worden automatisch geregeld.

Om te voorkomen dat koude lucht van buiten het interieur in wordt geblazen, kan het zijn dat de ventilator niet onmiddellijk wordt geactiveerd nadat de knop **AUTO** is ingedrukt.

Indien het binnen heel warm is, kunt u het sneller laten afkoelen door de ruiten gedeeltelijk te openen, het systeem op Auto te zetten en een lage temperatuur in te stellen. Verander van frisse-luchtmodus naar recirculatiemodus tot de temperatuur gedaald is.

Wanneer de temperatuur wordt ingesteld op de onder- of bovengrens, wordt **Lo** of **Hi** weergegeven.

Druk op de knop **ON/OFF** om het klimaatregelsysteem in en uit te schakelen. Bij inschakeling gaat het systeem terug naar uw laatste keuze.

Wanneer de ECON-modus actief is, kan het klimaatregelsysteem met verminderde koelprestaties werken.

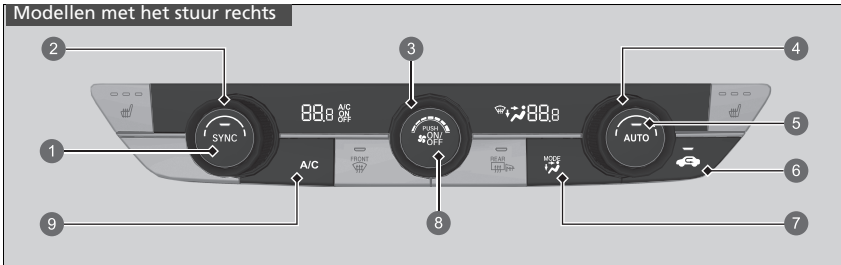

- 1 Knop **SYNC**
- 2 Draaiknop temperatuurregeling aan passagierszijde
- 3 Ventilatieregelpomp
- 4 Draaiknop temperatuurregeling aan bestuurderszijde
- 5 Knop **AUTO**
- 6 Knop Recirculatie
- 7 MODE-draaiknop
  - Ventilatieopeningen in het dashboard
  - Ventilatieopeningen in het dashboard en vloerventilatieopeningen
  - Vloerventilatieopeningen
  - Vloerventilatieopeningen en ventilatieopeningen ontwaseming voorruit
- 8 Knop **ON/OFF**
- 9 Knop **A/C** (Airconditioning)

### ■ Schakelen tussen de recirculatie-/frisse-luchtmodus

Druk op de knop (recirculatie) en wijzig de modus afhankelijk van de omgevingsomstandigheden.

Recirculatiemodus (controlelampje aan): Recirculeert de lucht in het voertuig door het systeem.

Frisse-luchtmodus (controlelampje uit): behoudt de buitenventilatie. Houd het systeem in de frisse-luchtmodus in normale omstandigheden.

## ■ Voorruit en ruiten ontdoeien

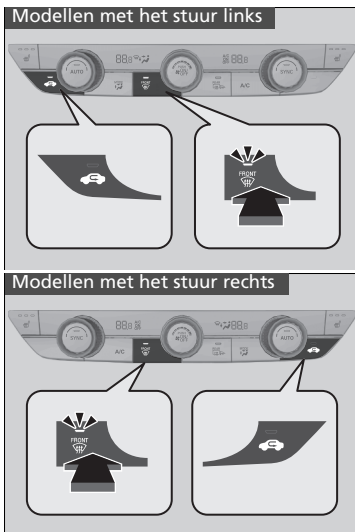

Druk op de knop  (voorruitontwaseming) om het airconditioningsysteem in te schakelen en het systeem automatisch naar de frisse-luchtmodus te schakelen.

Druk opnieuw op de knop  om het systeem uit te schakelen. Het airconditioningsysteem gaat terug naar de vorige instellingen.

## ►► Voorruit en ruiten ontdoeien

**Zorg voor uw eigen veiligheid dat u een goed zicht via alle ruiten hebt voordat u gaat rijden.**

Stel de temperatuur niet in in de buurt van de boven- of ondergrens.



Wanneer koude lucht in aanraking komt met de voorruit, kan de buitenkant van de voorruit beslaan.

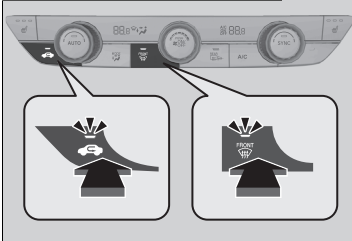

## ■ De ruiten snel ontdooien

### Modellen met het stuur links



1. Druk op de knop 
2. Druk op de knop 

### Modellen met het stuur rechts

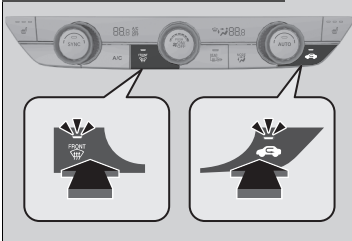

### » De ruiten snel ontdooien

Schakel na het ontdooien van de ruiten over op de frisse-luchtmodus. Wanneer het systeem in de recirculatiemodus blijft staan, dan kunnen de ruiten beslaan door vocht. Dit beperkt het zicht.

## ■ Synchronisatiemodus

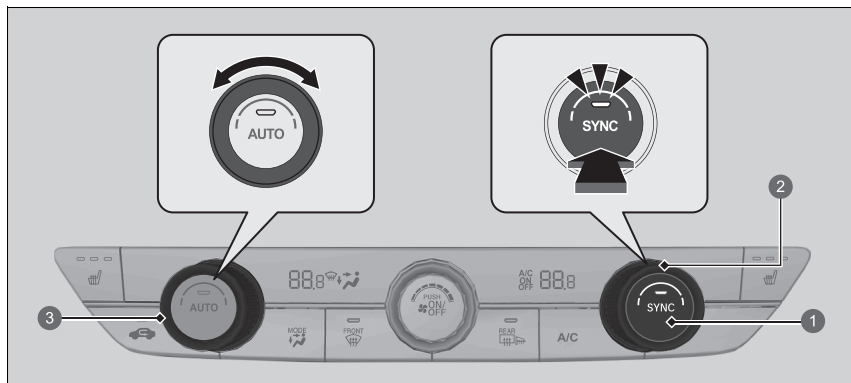

- ① Knop **SYNC**
- ② Draaiknop temperatuurregeling aan passagierszijde
- ③ Draaiknop temperatuurregeling aan bestuurderszijde

In de synchronisatiemodus kan de temperatuur synchroon worden ingesteld voor de bestuurders- en passagierszijde.

1. Druk op de knop **SYNC**.
  - Het systeem schakelt over naar de synchronisatiemodus.
2. Stel de temperatuur af met de draaiknop voor de temperatuurregeling aan de bestuurderszijde.

Druk op de knop **SYNC** of wijzig de temperatuurinstelling aan de passagierszijde om naar de tweevoudige modus terug te gaan.

## ► Synchronisatiemodus

Wanneer u op de knop **FRONT** drukt, gaat het systeem over naar de synchronisatiemodus.

Wanneer het systeem in tweevoudige modus is ingesteld, kunnen de temperatuur aan bestuurderszijde en de temperatuur aan passagierszijde afzonderlijk worden ingesteld.

## Sensoren automatische klimaatregeling

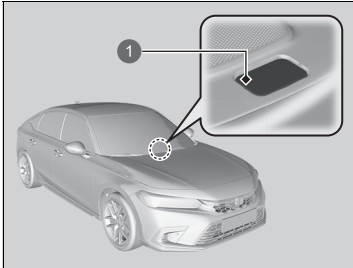

1 Sensor

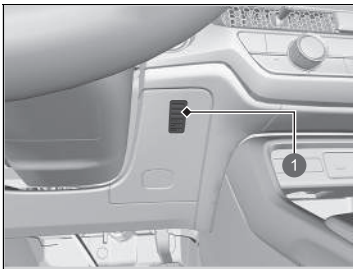

1 Sensor

Het automatische klimaatregelsysteem is uitgerust met sensoren. Bedek de sensoren niet en mors er geen vloeistof overheen.



# Funcities

In dit hoofdstuk wordt het bedienen van technologiefuncties beschreven.

<b>Audiosysteem</b> .....	286
<b>Display Audio</b> .....	288
<b>Audio-foutmeldingen</b> .....	383
<b>Algemene informatie over het audiosysteem</b> .....	384
<b>Noodoproep (eCall)</b> .....	394
<b>Aanbeveling tanken</b> .....	399

## Over uw audiosysteem

Het audiosysteem bevat een FM/AM-radio en Digital Audio Broadcasting (DAB). Dit systeem kan tevens afspelen vanaf USB-flashdrives en iPod-, iPhone-, *Bluetooth*®-apparaten en smartphones.

U kunt het audiosysteem bedienen met de knoppen en regelaars op het paneel, de bedieningselementen op het stuurwiel of de pictogrammen op de interface van het touchscreen\*.

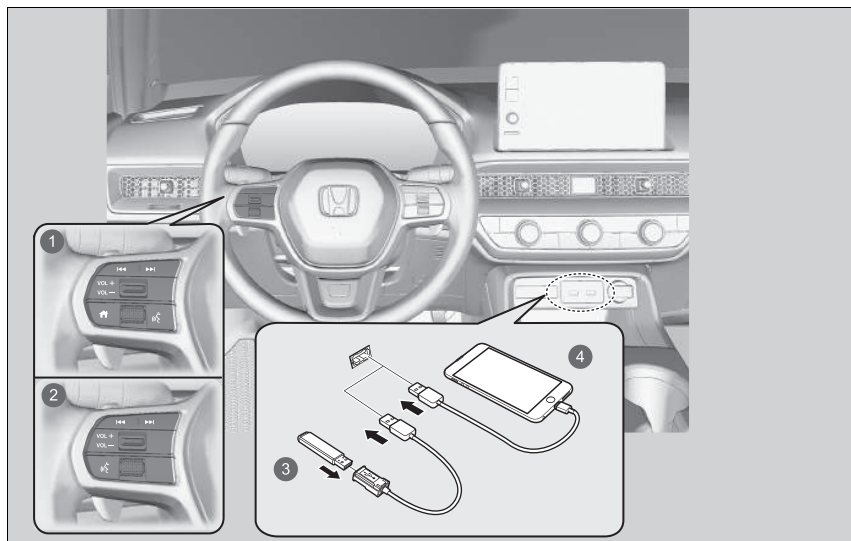

- 1 Afstandsbediening (modellen met meter type A)
- 2 Afstandsbediening (modellen met meter type B)
- 3 USB-flashdrive
- 4 iPod

## Diefstalpreventie audiosysteem

---

Het audiosysteem wordt uitgeschakeld wanneer dit wordt losgekoppeld van de voedingsbron, bijvoorbeeld wanneer de 12V-accu wordt losgekoppeld of leeg is. Onder bepaalde omstandigheden wordt door het systeem mogelijk een invoerscherm voor de beveiligingscode weergegeven. Als dit gebeurt, dient u het audiosysteem opnieuw te activeren.

### ■ Audiosysteem opnieuw activeren

1. Stel de voedingsmodus in op AAN.
2. Schakel het audiosysteem in.
3. Houd de knop **VOL** /  **AUDIO** (volume aan/uit) meer dan twee seconden ingedrukt.
  - ▶ Het audiosysteem wordt opnieuw geactiveerd wanneer de audio-regeleenheid verbinding maakt met de regeleenheid van het voertuig. Als de audio-eenheid door de regeleenheid niet wordt herkend, moet u naar een dealer gaan en de audio-eenheid laten controleren.

## Opstarten

De Display Audio start automatisch zodra u de voedingsmodus op ACCESSOIRE of AAN zet. Bij het opstarten wordt het volgende scherm over het uploaden van gegevens weergegeven.

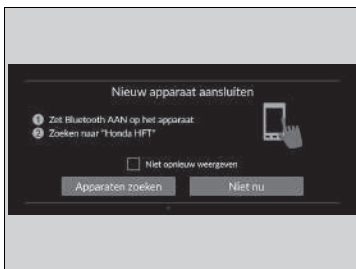

Selecteer **Start**.

- ▶ Als u **Start** niet selecteert, keert het systeem na een bepaalde tijd automatisch terug naar het beginscherm.
- ▶ Als er geen geregistreerd apparaat is, selecteert u **Start** en daarna wordt het koppelscherm van **Bluetooth®** weergegeven.

### ▶ Behalve modellen voor Turkije

Als u de instellingen voor het uploaden van gegevens wilt wijzigen, selecteert u **Instellingen** en vervolgens de AAN/UIT-instellingen op het scherm **Locatie- en voertuiggegevens delen**.

### ■ Een mobiele telefoon koppelen (wanneer er geen telefoon aan het systeem gekoppeld is)

1. Zorg dat de telefoon in de modus zoeken of vindbaar staat.
2. Selecteer **Honda HFT** op uw telefoon.
  - ▶ Als u een telefoon via Display Audio wilt koppelen, selecteert u **Apparaten zoeken** en selecteert u vervolgens uw telefoon wanneer deze in de lijst verschijnt.
  - ▶ Dit scherm wordt niet weergegeven als u het selectievakje **Niet opnieuw weergeven** selecteert.

## Opstarten

### Behalve modellen voor Turkije

#### Locatie- en voertuiggegevens delen

**ON:** Gegevenscommunicatie is beschikbaar.

**OFF:** Gegevenscommunicatie is niet beschikbaar.



# Basisbediening

## ■ Werking audiosysteem

Voor gebruik van de audiosysteemfunctie moet de voedingsmodus zijn ingesteld op ACCESSOIRE of AAN.



- 1 **Alle apps**
- 2 Statuspictogrammen
- 3 App-snelkoppelingpictogrammen
- 4 Pijl
- 5 Pictogram **Displaymodus**
- 6 Pictogrammen schakelaar moduswijziging
- 7 Knoppen / (Zoeken/Overslaan)
- 8 Knop **VOL** / **AUDIO** (Volume/aan-uit)
- 9 Knop (Terug)
- 10 Knop (beginscherm)

## ▣ Werking audiosysteem

Dit scherm wordt weergegeven voor modellen met stuur links. Voor modellen met stuur rechts bevinden deze elementen zich aan de symmetrisch tegenovergestelde zijde van het model met stuur links.

### Werking met contact uit



Nadat u de voedingsmodus in de stand VOERTUIG UIT (STUURSLOT) hebt gezet, kunt u het audiosysteem tot 30 minuten per rijcyclus gebruiken. Of u het audiosysteem kunt blijven gebruiken, hangt echter af van de toestand van de accu. Als u deze functie herhaaldelijk gebruikt, kan de accu leeg raken.

 **Alle apps:** Toont alle apps.

**Statuspictogrammen:** Toont de controlelampjes van de informatie voor het voertuig, verbonden telefoons, enz. in het kopgebied.



**App-snelkoppelingpictogrammen:** Toont de snelkoppelingpictogrammen van de apps.

**Pijl:** Toont de volgende pagina's op het audio-/informatiescherm.

**Pictogram  ** **Displaymodus:** Wijzigt de helderheid van het audio-/informatiescherm.

Druk eenmaal op   en selecteer  of  om af te stellen.

**Pictogrammen schakelaar moduswijziging:** Toont pictogrammen om de modus rechtstreeks te wijzigen.

Knoppen  /  (Zoeken/Overslaan): Druk hierop om een andere zender, een ander nummer of een ander bestand te kiezen.

**VOL/ ** **AUDIO knop (Volume/aan-uit):** Schakelt het audiosysteem in en uit en past het volume aan.

**Knop ** **(Terug):** Druk hierop om terug te gaan naar het vorige scherm.

**Knop ** **(beginscherm):** Druk hierop om naar het beginscherm te gaan.

## USB-poorten

### Op het voorpaneel

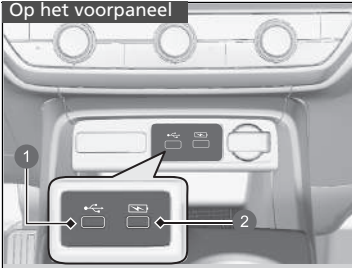

- 1 Voor het afspelen van audiobestanden en aansluiten van compatibele telefoons
- 2 Alleen voor het opladen van apparaten

### Aan de achterkant van het opbergvak van de console



### ■ Op het voorpaneel (🔌)

Met de USB-poort (2,5 A) op het voorpaneel kunt u apparaten opladen, audiobestanden afspelen en compatibele telefoons verbinden met Apple CarPlay of Android Auto.

- Om eventuele problemen te voorkomen, dient u een Apple MFI-gecertificeerde Lightning-stekker voor Apple CarPlay te gebruiken. Voor Android Auto moeten de USB-kabels gecertificeerd zijn door USB-IF om te voldoen aan de USB 2.0-norm.

### ■ Op het voorpaneel (🔌)

De USB-poort (2,5 A) op het voorpaneel is alleen voor het opladen van apparaten.

- U kunt geen muziek afspelen, zelfs niet als u een muzikspeler hebt aangesloten.

### ■ Aan de achterkant van het opbergvak van de console

De USB-poorten (2,5 A) zijn alleen voor het opladen van apparaten.

- U kunt geen muziek afspelen, zelfs niet als u een muzikspeler hebt aangesloten.

## 🔌 USB-poorten

- Laat een iPod of USB-flashdrive niet in het voertuig achter. Deze kan beschadigd raken door direct zonlicht en hoge temperaturen.
- Wij raden u aan een USB-kabel te gebruiken als u een USB-flashdrive op de USB-poort aansluit.
- Sluit de iPod of USB-flashdrive niet aan via een hub.
- Gebruik geen apparaat zoals een kaartlezer of externe harde schijf, want dit apparaat of uw bestanden zouden dan beschadigd kunnen raken.
- We adviseren u een back-up te maken van uw gegevens voordat u het apparaat in het voertuig gebruikt.
- De getoonde meldingen kunnen verschillen afhankelijk van het model van het apparaat en de softwareversie.

## 🔌 USB-laadstroom

De USB-poort kan maximaal 2,5 A stroom leveren. De poort levert uitsluitend 2,5 A wanneer dit wordt gevraagd door het apparaat.

Raadpleeg de gebruikershandleiding van het op te laden apparaat voor informatie over het ampèrage.

Onder bepaalde omstandigheden kan een apparaat dat is aangesloten op de poort ruis veroorzaken bij de radiozender waarnaar u luistert.

## ■ Afstandsbediening van het audiosysteem

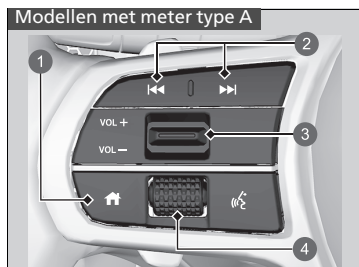

- 1 Knop (beginscherm)
- 2 Knoppen / (Zoeken/Overslaan)
- 3 Schakelaar **VOL** / **VOL** (Volume)
- 4 Selectiewieltje links

Hiermee kunt u het audiosysteem tijdens het rijden bedienen. De informatie wordt weergegeven op de interface voor bestuurdersinformatie.

## ►► Afstandsbediening van het audiosysteem

Sommige modi worden alleen weergegeven als er een bepaald apparaat of medium wordt gebruikt.

Afhankelijk van het *Bluetooth*®-apparaat dat u aansluit, zijn sommige functies mogelijk niet beschikbaar.

### Modellen met meter type A

Druk op de knop (beginscherm) om terug te gaan naar het beginscherm van de interface voor bestuurdersinformatie.

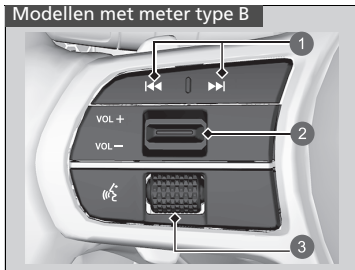

- ❶ Knoppen  /  (Zoeken/Overslaan)
- ❷ Schakelaar **VOL**  / **VOL**  (Volume)
- ❸ Selectiewieltje links

#### Schakelaar **VOL** / **VOL** (Volume)



**Druk op omhoog:** Om het volume te verhogen.

**Druk op omlaag:** Om het volume te verlagen.

### Selectiewieltje links

- Om de audiomodus te selecteren

#### Modellen met meter type A

Druk op de knop  (beginscherm) en draai daarna het wielje omhoog of omlaag om  (audio) te selecteren op de interface voor bestuurdersinformatie. Druk vervolgens op het selectiewieltje links.

#### Modellen met meter type B

Draai het selectiewieltje omhoog of omlaag om **Audio** te selecteren op de interface voor bestuurdersinformatie en druk vervolgens op het linker selectiewieltje.

**Draai het wielje omhoog of omlaag:**

Draai het wielje omhoog of omlaag om door de audiomodi te bladeren en druk op het linker selectiewielje:

**Modellen met meter type A**

FM/DAB/AM/USB/Bluetooth/Apps









**Modellen met meter type B**

Terug/Telefoon/FM/AM/Verkeer/DAB/iPod/USB/Apple CarPlay/Android Auto/Bluetooth®

Audio/ Aangepast

- ▶ Afhankelijk van het verbonden apparaat kunnen de weergegeven modi worden gewijzigd.

**Knoppen  /  (Zoeken/Overslaan)**

- Bij het luisteren naar de radio
  - Druk op **: Om de volgende voorkeurradiozender te selecteren.
  - Druk op **: Om de vorige voorkeurradiozender te selecteren.
  - Houd  ingedrukt**: Om de volgende krachtige zender te selecteren.
  - Houd  ingedrukt**: Om de vorige krachtige zender te selecteren.
- Bij het beluisteren van een iPod, USB-flashdrive, *Bluetooth*®-audio of Smartphone-verbinding
  - ▶ Afhankelijk van het aangesloten apparaat, kan de werking worden gewijzigd.
  - Druk op **: Om naar het volgende nummer te gaan.
  - Druk op **: Om naar het vorige nummer te gaan.
- Bij het beluisteren van een USB-flashdrive
  - Houd  ingedrukt**: Om naar de volgende map te gaan.
  - Houd  ingedrukt**: Om naar de vorige map te gaan.
- Bij het beluisteren van een iPod:
  - Houd  ingedrukt**: Om naar het volgende nummer te gaan.
  - Houd  ingedrukt**: Om naar het vorige nummer te gaan.

## Gebruikershandleiding in het voertuig\*

U kunt de inhoud van de gebruikershandleiding bekijken op de Display Audio.

### ■ De gebruikershandleiding openen

1. Selecteer  **Alle apps**.
2. Selecteer **Gebruikershandleiding**.

### ■ De gebruikershandleiding installeren/bijwerken

Wanneer u de gebruikershandleiding kunt installeren of bijwerken, wordt de melding automatisch verzonden.

Bijwerken:

1. Tik op de melding.
  - Het versiescherm wordt weergegeven.
2. Selecteer de items die u wilt updaten.
3. Tik op **Update**.

Als u de selectie van een item op het versiescherm opheft, ontvangt u hierover geen meldingen.

### ☒ Gebruikershandleiding in het voertuig\*

Deze functie bestrijkt niet alle talen die beschikbaar zijn voor de Display Audio.

Als u de taal van de Display Audio wijzigt, wordt ook de taal van de gebruikershandleiding gewijzigd. Als de gebruikershandleiding niet beschikbaar is of niet in die taal is geïnstalleerd, wordt de gebruikershandleiding standaard ingesteld op Engels.

### ☒ De gebruikershandleiding installeren/bijwerken

De weergegeven inhoud kan verschillen, afhankelijk van de versie van de gebruikershandleiding.

Als de gebruikershandleiding nog niet is geïnstalleerd, kunt u deze installeren via Wi-Fi.

- ☒ **Verbinding maken met een Wi-Fi-hotspot**  
BLZ. 336

### Voor talen behalve Engels, Duits, Frans, Italiaans en Spaans

Als u de gebruikershandleiding in een nieuwe taal installeert, wordt de gebruikershandleiding die u eerder hebt gedownload, verwijderd.



## Werking spraakbediening

Uw voertuig beschikt over een spraakbedieningssysteem dat handsfree bediend kan worden.



Het spraakbedieningssysteem maakt gebruik van de knop  (spreken) op het stuurwiel en een microfoon bij de kaartleeslampjes op het plafond.

### Spraakherkenning

Om een optimale spraakherkenning te bereiken bij gebruik van het spraakbedieningssysteem:

- Zorg ervoor dat het juiste scherm weergegeven is voor de spraakopdracht die u gebruikt. Het systeem herkent alleen bepaalde opdrachten. Beschikbare spraakbedieningsopdrachten.
  - **Schermspraakactivering** BLZ. 298
- Sluit de ruiten en het zonnedak\*.
- Regel de dashboard- en zijventilatie zodanig dat de lucht niet in de microfoon aan het plafond blaast.
- Spreek met een heldere, natuurlijke stem zonder pauze tussen de woorden.
- Verminder het achtergrondgeluid zo veel mogelijk. Het systeem begrijpt uw opdracht mogelijk verkeerd als er meer dan één persoon tegelijk spreekt.

### Werking spraakbediening

Zodra u op de knop  drukt, vraagt een behulpzame stem wat u wilt doen. Druk nogmaals op de knop  en laat deze los om deze melding over te slaan en een opdracht te geven.

De talen die het spraakbedieningssysteem herkent zijn Engels, Duits, Frans, Spaans en Italiaans.

\* Niet beschikbaar op alle modellen

## ■ Scherm Spraakactivering

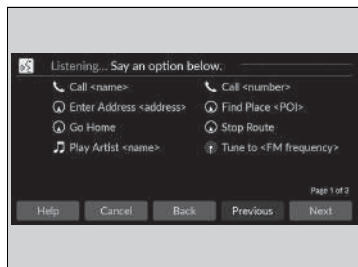

Wanneer op de knop  (Spreeken) wordt gedrukt, worden de beschikbare spraakopdrachten weergegeven op het scherm. Voor een volledige lijst van opdrachten, zegt u "Help" na de pieptoon.

Afhankelijk van de geselecteerde modus zijn de weergegeven opdrachten verschillend op het spraakactiveringsscherm. De herkende opdrachten zijn hetzelfde, ongeacht welk scherm is geselecteerd.

Normale modus: Er wordt een lijst met voorbeeldopdrachten weergegeven om snel de gewenste functie te voltooien.

Assist-modus: Er wordt een lijst met basisopdrachten weergegeven die u stap voor stap door het spraakmenu begeleiden.

U kunt de modus op het scherm **Algemene instellingen** wijzigen.

► **Spraakbediening** BLZ. 356

Het systeem herkent alleen de opdrachten op de volgende pagina's, bij bepaalde schermen. Vrije vorm-spraakopdrachten worden niet herkend.

## ■ Algemene opdrachten

Wanneer het spraakactiveringsscherm wordt weergegeven, wordt het bovenste scherm van elke functie weergegeven met behulp van de algemene opdrachten.

- *Music Search*
- *AM*
- *FM*
- *Navigation*
- *Phone*

## ■ Telefoonopdrachten

Dit kan alleen worden gebruikt wanneer de telefoon is aangesloten. Wanneer het systeem de telefoonopdracht herkent, verandert het scherm in het specifieke spraakherkenningsscherm voor de telefoon.

## ■ Telefoonopdrachten

- *Call <naam>*
- *Call <nummer>*

Het systeem herkent de naam van een contactpersoon in het telefoonboek van uw telefoon. Als de volledige naam is ingevuld in het veld met de voornaam, herkent het systeem de voornaam en achternaam als één naam van de contactpersoon.

Telefoonopdrachten zijn niet beschikbaar wanneer u Apple CarPlay gebruikt.

## ■ Audio-opdrachten

Wanneer het systeem de Audio-opdracht herkent, verandert het scherm in het specifieke spraakherkenningsscherm voor het audiosysteem.

### ■ FM-opdrachten

- *Tune to <FM-frequentie>*

### ■ AM-opdrachten

- *Tune to <AM-frequentie>*

### ■ iPod-opdrachten

- *List album <naam>*
- *List artist <naam>*
- *List genre <naam>*
- *List playlist <naam>*
- *Play <artiest> <album>*
- *Play*
- *Play album <naam>*
- *Play artist <naam>*
- *Play genre <naam>*
- *Play music <tekst:media\_combo>*
- *Play playlist <naam>*
- *Play song <naam>*

### ■ USB-opdrachten

- *List album <naam>*
- *List artist <naam>*
- *List playlist <naam>*
- *Play <artiest> <album>*
- *Play*
- *Play album <naam>*
- *Play artist <naam>*
- *Play music <tekst:media\_combo>*
- *Play playlist <naam>*
- *Play song <naam>*

### ■ Navigatie-opdrachten

Het scherm schakelt over naar het navigatiescherm.

#### ☒ Raadpleeg de handleiding van het navigatiesysteem

### ■ Standaardopdrachten

- *Voice Help*
- *Cancel*
- *Back*

Spraakhulp is spraakbegeleiding voor hulp op het huidige scherm.

### ■ Lijstopdrachten

- *Previous*
- *Next*
- *Yes*
- *No*

## Audio-/informatiescherm

Geeft de audiostatus en klok weer. Vanaf dit scherm kunt u naar verschillende instelopties gaan.



### ►► Audio-/informatiescherm

#### Bediening via het touchscreen

- Gebruik eenvoudige gebaren - waaronder aanraken, vegen en scrollen - om bepaalde audiofuncties te bedienen.
- Tijdens het rijden kunnen bepaalde items grijs worden weergegeven om het risico van afleiding te verminderen.
- U kunt deze items selecteren wanneer het voertuig stilstaat of met gebruikmaking van spraakopdrachten.
- Wanneer u handschoenen draagt, kan hierdoor de respons van het touchscreen worden beperkt of verhinderd.

U kunt de instellingen van de gevoeligheid van het touchscreen wijzigen.

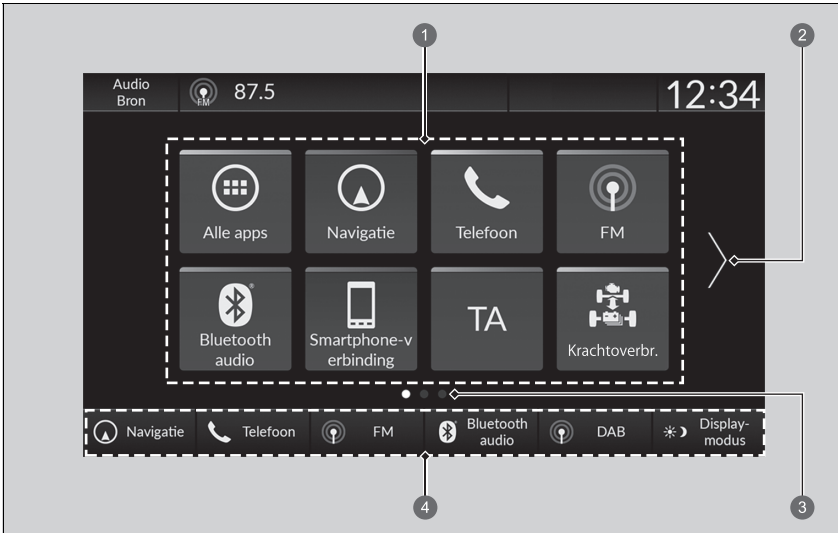

► **Instelbare functies** BLZ. 348

## ■ Snelkoppelingen naar apps



- ① App-snelkoppelingpictogrammen
- ② Pijl
- ③ Pagina-indicator
- ④ Schakelaars voor moduswijziging

## ■ Naar het volgende scherm gaan

Door  of  te selecteren of het scherm naar links of rechts te vegen.

## ►► Snelkoppelingen naar apps

Aan het beginscherm kunnen maximaal 6 pagina's worden toegevoegd.

Druk op de knop  om vanuit elke pagina rechtstreeks terug te gaan naar de eerste pagina van het beginscherm.

## ■ App-pictogrammen toevoegen aan het beginscherm

App-pictogrammen kunnen worden toegevoegd aan het beginscherm.

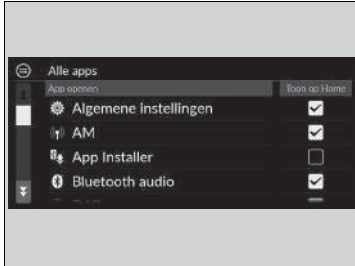

1. Druk op de knop .
2. Selecteer  **Alle apps**.
3. Schakel het selectievakje in bij de gewenste apps.

## » App-pictogrammen toevoegen aan het beginscherm

Vooraf geïnstalleerde toepassingen starten mogelijk niet normaal. Als dit het geval is, moet u het systeem opnieuw opstarten. Zet de voedingsmodus in de stand VOERTUIG UIT en zet de voedingsmodus vervolgens op AAN. Start daarna een app opnieuw op. Als u de apps nog steeds niet kunt starten, moet u het systeem resetten.

### » **Alle instellingen resetten naar de standaardinstellingen** BLZ. 364

Als u **Reset fabrieksinstell.** uitvoert, worden alle instellingen teruggezet naar de fabrieksinstellingen.

### » **Alle instellingen resetten naar de standaardinstellingen** BLZ. 364

Indien na **Reset fabrieksinstell.** deze apps nog steeds niet normaal starten, neem dan contact op met uw dealer.

## ■ Pictogrammen verplaatsen op het beginscherm

U kunt de locatie op het beginscherm wijzigen.



1. Druk op de knop .
2. Selecteer een pictogram en houd dit vast.
  - Het scherm schakelt over naar het aanpassingsscherm.
3. Versleep het pictogram en zet het op de gewenste plaats.
4. Selecteer **OK**.
  - Het scherm keert terug naar het beginscherm.

## ►► Pictogrammen verplaatsen op het beginscherm

Selecteer **Tips** om tips weer te geven. Selecteer dit nogmaals om ze te verbergen.

## ■ Pictogrammen op het beginscherm verwijderen

Pictogrammen op het beginscherm kunt u verwijderen.

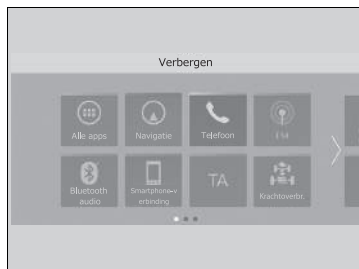

1. Druk op de knop .
2. Selecteer een pictogram en houd dit vast.
  - Het scherm schakelt over naar het aanpassingsscherm.
3. Sleep het pictogram dat u wilt verwijderen naar het kopgebied.
  - Het pictogram wordt verwijderd van het beginscherm.
4. Selecteer **OK**.
  - Het scherm keert terug naar het beginscherm.

## ☒ Pictogrammen op het beginscherm verwijderen

Apps worden niet verwijderd door het pictogram op het beginscherm te verwijderen.

Selecteer **Tips** om tips weer te geven. Selecteer dit nogmaals om ze te verbergen.



## ■ Op het beginscherm snelkoppelingspictogrammen toevoegen

U kunt aan de onderzijde van het beginscherm maximaal zes pictogrammen opslaan.



1 Schakelaars voor moduswijziging

1. Druk op de knop .
2. Selecteer een pictogram en houd dit vast.
  - ▶ Het scherm schakelt over naar het aanpassingsscherm.
3. Sleep het pictogram dat u wilt opslaan naar de onderzijde van het beginscherm.
  - ▶ Het pictogram wordt opgeslagen in het gebied van de schakelaars voor moduswijziging.
4. Selecteer **OK**.
  - ▶ Het scherm keert terug naar het beginscherm.

## ☒ Op het beginscherm snelkoppelingspictogrammen toevoegen

Selecteer **Tips** om tips weer te geven. Selecteer dit nogmaals om ze te verbergen.

## ■ Statusgedeelte

Toont de controlelampjes van de informatie voor het voertuig, verbonden telefoons, enz. in het kopgebied. U kunt de gedetailleerde informatie controleren door deze pictogrammen te selecteren.



1. Selecteer het pictogram systeemstatus.
  - Het statusgedeelte verschijnt.
2. Selecteer een item om de details te zien.
3. Druk op de knop **BACK** of selecteer het pictogram van de systeemstatus om het gedeelte te sluiten.

1 Pictogram systeemstatus

## ■ Een audiobron selecteren

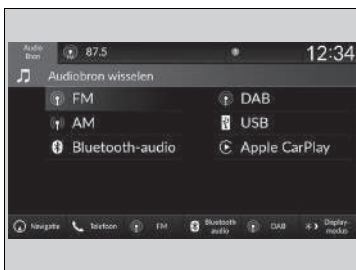

Selecteer **Audiobron** in het kopgebied en selecteer vervolgens een pictogram in de bronnenlijst om te wisselen van audiobron.

## ■ Beperkingen voor handmatige bediening

Bepaalde handmatige functies zijn uitgeschakeld of niet beschikbaar terwijl het voertuig rijdt. Een grijs weergegeven optie kan pas worden geselecteerd wanneer het voertuig stilstaat.

## Instellingen klok

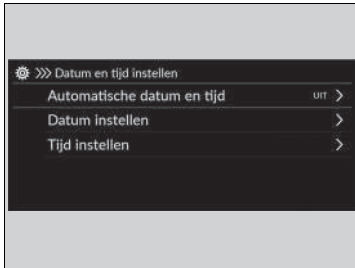

### ■ Klok instellen

U kunt in het audio-/informatiescherm de tijd handmatig aanpassen en de achtergrond van de klok instellen.





1. Druk op de knop .
2. Selecteer **Algemene instellingen**.
3. Selecteer **Systeem**.
4. Selecteer **Datum en tijd**.
5. Selecteer **Datum en tijd instellen**.
6. Selecteer **Automatische datum en tijd** en selecteer vervolgens **UIT**.

De datum instellen:

7. Selecteer **Datum instellen**.
8. Selecteer / .
9. Selecteer **Opslaan** om de datum in te stellen.



De tijd instellen:

7. Selecteer **Tijd instellen**.
8. Selecteer / .
9. Selecteer **Opslaan** om de tijd in te stellen.

### ☒ Klok instellen

De klok wordt automatisch bijgewerkt via het audiosysteem.

U kunt de klok ook aanpassen door de klok aan te raken die wordt weergegeven in het kopgebied van het audio-/informatiescherm, of **Klok** aan te raken dat wordt weergegeven op het beginscherm, of door  **Alle apps** aan te raken.

1. Raak de klok op het scherm aan.  
Er wordt een klokscherm van het wijzertype weergegeven.
2. Selecteer **Instelling**.
3. Selecteer **Datum en tijd**.
4. Selecteer **Datum en tijd instellen**.
5. Selecteer **Automatische datum en tijd** en selecteer vervolgens **UIT**.
6. Selecteer **Datum instellen** of **Tijd instellen**.
7. Stel de datum, uren en minuten in door selectie van / .
8. Selecteer **Opslaan** om de tijd in te stellen.

U kunt het display van de klok wijzigen.

- ☒ **Systeem** BLZ. 349

## Instelling klokachtergrond

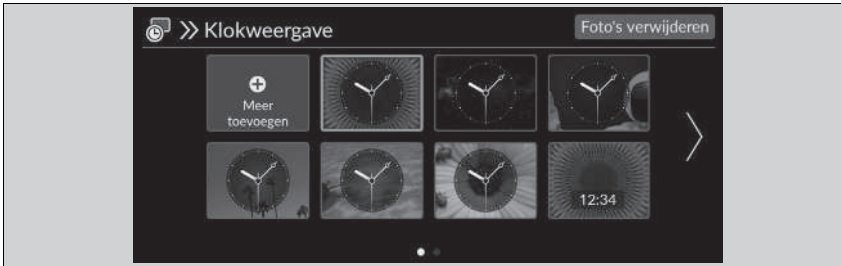



### ■ Klokachtergrond importeren

1. Sluit de USB-stick aan op de USB-poort.
  - **USB-poorten** BLZ. 291
2. Druk op de knop .
3. Selecteer **Klok**.
  - Indien **Klok** niet wordt weergegeven op het beginscherm, selecteert u  **Alle apps**.
4. Selecteer **Instelling**.
5. Selecteer **Klokweergave**.
6. Selecteer **Meer toevoegen**.
  - De afbeeldingen die zijn opgeslagen op de USB-flashdrive worden weergegeven in de lijst.
7. Selecteer de afbeelding die u wilt importeren.
  - U kunt meerdere afbeeldingen tegelijk selecteren.
8. Selecteer **OK**.
  - De geselecteerde afbeeldingen worden weergegeven.
9. Selecteer **Overbrengen**.
  - Het scherm gaat terug naar het instellingscherm voor klokachtergronden.



### ►► Instelling klokachtergrond

- Wanneer u achtergrondbestanden importeert, moet de afbeelding zich in de rootdirectory van de USB-flashdrive bevinden. Afbeeldingen in een map kunnen niet worden geïmporteerd.
- De bestandsnaam mag niet meer dan 64 tekens bevatten.
- Het bestandsformaat van de afbeelding die kan worden geïmporteerd, is BMP (bmp) of JPEG (jpg).
- De maximale individuele bestandsgrootte is 10 MB.
- Als de USB-flashdrive geen afbeeldingen heeft, wordt een bericht weergegeven.
- Er kunnen maximaal 11 afbeeldingen worden geïmporteerd.
- De maximale afbeeldingsgrootte bedraagt 4096 x 2304 pixels. Als de afbeeldingsgrootte minder is dan 1280 x 720 pixels, wordt de afbeelding in het midden van het scherm weergegeven met het extra gebied in zwart.

### ■ Klokachtergrond selecteren

1. Druk op de knop  HOME.
2. Selecteer **Klok**.
  - Indien **Klok** niet wordt weergegeven op het beginscherm, selecteert u  **Alle apps**.
3. Selecteer **Instelling**.
4. Selecteer **Klokweergave**.
5. Selecteer een afbeelding die u wilt instellen.
  - Het voorbeeld verschijnt op het scherm.
6. Selecteer **Opslaan**.
  - Het klokscherm waarvoor de achtergrond is ingesteld, wordt weergegeven.

### ■ Klokachtergrond verwijderen

1. Druk op de knop  HOME.
2. Selecteer **Klok**.
  - Indien **Klok** niet wordt weergegeven op het beginscherm, selecteert u  **Alle apps**.
3. Selecteer **Instelling**.
4. Selecteer **Klokweergave**.
5. Selecteer **Foto's verwijderen**.
6. Selecteer een afbeelding die u wilt verwijderen.
  - U kunt meerdere afbeeldingen tegelijk selecteren.
7. Selecteer **OK**.
  - De geselecteerde afbeeldingen worden weergegeven.
8. Selecteer **Verwijd**.
  - Het scherm gaat terug naar het instellingenscherm voor klokachtergronden.

## Geluid instellen

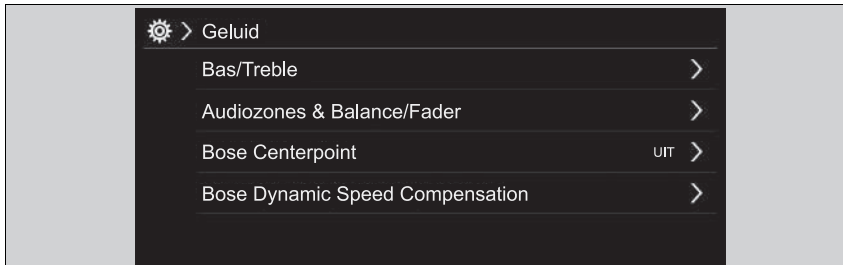

1. Selecteer een audiobron.
2. Selecteer **Geluid**.
3. Selecteer de instelling die u wilt.

Selecteer een item uit de volgende opties:

- **Bas/Treble**: Treble, Middenbereik, Bas
- **Balans/Fader**<sup>\*1</sup>/**Audiozones & Balance/Fader**<sup>\*2</sup>: Balans, Fader, Audiozones\*
- **Bose Centerpoint**<sup>\*2</sup>: Schakelt het Bose Centerpoint in en uit.
- **Volumecompensatie snelheid**<sup>\*1</sup>: Stelt de mate van volumetoename in.
- **Bose Dynamic Speed Compensation**<sup>\*2</sup>: Stelt de mate van volumetoename in.

\*1: Modellen met meter type A

\*2: Modellen met meter type B

### ►► Geluid instellen

Volumecompensatie snelheid (SVC) past het volumeniveau aan de voertuigsnelheid aan. Wanneer u sneller gaat, neemt het audiovolume toe. Wanneer u vertraagt, neemt het audiovolume af.

U kunt het volumeniveau ook op de volgende manier aanpassen.

1. Druk op de knop .
2. Selecteer **Algemene instellingen**.
3. Selecteer **Geluid**.

Als u elke instelling voor **Bas/Treble**, **Balans/Fader**<sup>\*1</sup>, **Audiozones & Balance/Fader**<sup>\*2</sup>, **Bose Centerpoint**<sup>\*2</sup>, **Volumecompensatie snelheid**<sup>\*1</sup> en **Bose Dynamic Speed Compensation**<sup>\*2</sup> wilt resetten, selecteert u **Standaard** op elk instellingscherm.

## Display instellen

U kunt de helderheid van het scherm afzonderlijk instellen voor de dag- en nachtmodus.

### ■ Handmatig omschakelen van de displaymodus



Selecteer **Displaymodus**.

- De helderheidsbalk wordt enkele seconden weergegeven.
- Selecteer of om de helderheid aan te passen.

### ►► Display instellen

U kunt de helderheid van het display ook aanpassen door de helderheidsbalk te verschuiven of aan te tikken.

U kunt de helderheid van het scherm ook op de volgende manieren wijzigen.

1. Druk op de knop HOME.
2. Selecteer **Algemene instellingen**.
3. Selecteer **Display**.
4. Selecteer de instelling die u wilt.

Om de instellingen te resetten, selecteert u **Standaard**.





# Systeemupdates

De firmware van het audiosysteem kan worden bijgewerkt via een Wi-Fi-verbinding of een USB-apparaat.

## ■ Updaten

Wanneer een update van het audiosysteem beschikbaar is, wordt een melding weergegeven in het statusgebied. Volg de volgende procedure om het systeem te updaten.

1. Druk op de knop .
2. Selecteer **Systeemupdates**.
  - ▶ Indien **Systeemupdates** niet wordt weergegeven in het beginscherm, selecteert u  **Alle apps**.
  - ▶ Het systeem controleert op updates.
  - ▶ Als het updatepictogram op het beginscherm wordt weergegeven, selecteert u het statuspictogram.
    - ▶  **Statusgedeelte** BLZ. 306
3. Selecteer **Downloaden**.
  - ▶ Er verschijnt een melding op het scherm als de gebruiker de toestemming moet geven voor het downloaden.
4. Selecteer **Nu installeren** of **Install. bij voertuig UIT**.
  - ▶ Er verschijnt een melding op het scherm als het updaten gelukt is.

## ⌘ Updaten

U kunt het systeem bijwerken via Wi-Fi, maar u kunt niet de captive portal gebruiken waarvoor u moet inloggen of de gebruiksvoorwaarden van de browser moet accepteren.

Het downloaden wordt geannuleerd als:

- Uw Wi-Fi-verbinding wordt onderbroken.
- U het voedingsstelsel uitschakelt wanneer het laadniveau van de 12V-accu laag is.

Het downloaden wordt hervat zodra de Wi-Fi-verbinding weer tot stand is gebracht.

Om de 12V-accu te beschermen, kan **Install. bij voertuig UIT** niet worden geselecteerd als het laadniveau van de accu laag is. Als u de bijgewerkte gegevens wilt installeren, moet u de accu opladen of **Nu installeren** selecteren.

## ■ Instellingen systeemupdates

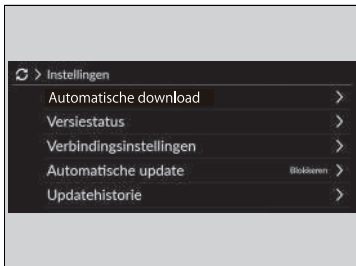



De volgende instellingen kunnen worden ingesteld.

- **Automatisch downloaden**
- **Versiestatus**
- **Verbindingsinstellingen**
- **Automatische update**
- **Updatehistorie**



### ■ Automatische downloadinstellingen

Volg de volgende procedure om over te schakelen naar de automatische downloadinstelling.

1. Druk op de knop .
2. Selecteer **Systeemupdates**.
  - Indien **Systeemupdates** niet wordt weergegeven in het beginscherm, selecteert u  **Alle apps**.
3. Selecteer **Instelling**.
4. Selecteer **Automatisch downloaden**.
5. Selecteer het toegangspunt en vervolgens **Inschakelen**.
  - Als u geen automatische systeemupdates wilt, selecteert u **Uitschakelen**.



### ■ Een versie- en updatestatus bekijken

Volg de volgende procedure om de versie- en updatestatus te controleren.

1. Druk op de knop .
2. Selecteer **Systeemupdates**.
  - Indien **Systeemupdates** niet wordt weergegeven in het beginscherm, selecteert u  **Alle apps**.
3. Selecteer **Instelling**.
4. Selecteer **Versiestatus**.



## ■ Verbindingsinstellingen

Gebruik de volgende procedure om verbinding te maken met internet via een Wi-Fi-netwerk.

1. Druk op de knop .
2. Selecteer **Systeemupdates**.
  - ▶ Indien **Systeemupdates** niet wordt weergegeven in het beginscherm, selecteert u .
  - Alle apps**.
3. Selecteer **Instelling**.
4. Selecteer **Verbindingsinstellingen**.
5. Selecteer **OK**.
6. Selecteer **Modus wijzigen**.
7. Selecteer **Netwerk**.
  - ▶ Als de Wi-Fi van het voertuig is uitgeschakeld, selecteert u **UIT**.



## ■ Automatische update-instellingen

Gebruik de volgende procedure om over te schakelen naar de automatische update-instelling.

1. Druk op de knop .
2. Selecteer **Systeemupdates**.
  - ▶ Indien **Systeemupdates** niet wordt weergegeven in het beginscherm, selecteert u .
  - Alle apps**.
3. Selecteer **Instelling**.
4. Selecteer **Automatische update**.
5. Selecteer **Accepteren**.
  - ▶ Als u geen automatische systeemupdates wilt, selecteert u **Afwijzen**.



## ■ De updategeschiedenis bekijken

Volg de volgende procedure om de updategeschiedenis te controleren.

1. Druk op de knop .
2. Selecteer **Systeemupdates**.
  - ▶ Indien **Systeemupdates** niet wordt weergegeven in het beginscherm, selecteert u .
  - Alle apps**.
3. Selecteer **Instelling**.
4. Selecteer **Updatehistorie**.

## ■ Draadloos bijwerken

### ■ Modus voor draadloze verbindinginstelling

1. Druk op de knop .
2. Selecteer **Systeemupdates**.
  - Indien **Systeemupdates** niet wordt weergegeven in het beginscherm, selecteert u  **Alle apps**.
3. Selecteer **Instelling**.
4. Selecteer **Verbindingsinstellingen**.
5. Selecteer **OK**.
6. Selecteer **Modus wijzigen**.
7. Selecteer **Netwerk**.
  - Het display keert terug naar de netwerklijst.
8. Selecteer een toegangspunt in de netwerklijst.
  - Als het audiosysteem een wachtwoord vereist, voert u een wachtwoord in.
9. Selecteer **Verbinden**.

### ■ Updaten

1. Druk op de knop .
2. Selecteer **Systeemupdates**.
  - Indien **Systeemupdates** niet wordt weergegeven in het beginscherm, selecteert u  **Alle apps**.
3. Selecteer **Via draadloos**.
4. Selecteer **Downloaden**.
  - Er verschijnt een melding op het scherm als de gebruiker de toestemming moet geven voor het downloaden.
5. Selecteer **Nu installeren** of **Install. bij voertuig UIT**.
  - Er verschijnt een melding op het scherm als het updaten gelukt is.

## ■ Updaten met een USB-apparaat

### ■ Updatebestanden van de server downloaden

1. Druk op de knop .
2. Selecteer **Systeemupdates**.
  - ▶ Indien **Systeemupdates** niet wordt weergegeven in het beginscherm, selecteert u  **Alle apps**.
3. Selecteer **Andere methoden**.
4. Selecteer **Via USB**.
  - ▶ Een melding verschijnt op het scherm.
5. Sluit een USB-apparaat aan op de USB-poort.
  - ▶ De inventarisgegevens worden naar het USB-apparaat gekopieerd.
    - 📄 **USB-poorten** BLZ. 291
6. Verwijder het USB-apparaat uit de USB-poort.
7. Sluit het USB-apparaat aan op uw computer en download de updatebestanden.
  - ▶ Volg de koppeling om de vereiste bestanden voor de software-update te downloaden.  
Raadpleeg <https://usb.honda.com> voor instructies.

### ■ Audiosysteem updaten

1. Druk op de knop .
2. Selecteer **Systeemupdates**.
3. Selecteer **Andere methoden**.
4. Selecteer **Via USB**.
  - ▶ Een melding verschijnt op het scherm.
5. Sluit het USB-apparaat met de updatebestanden aan op de USB-poort.
  - ▶ Een melding verschijnt op het scherm.
    - 📄 **USB-poorten** BLZ. 291
6. Selecteer **Nu installeren**.
  - ▶ Er verschijnt een melding op het scherm als het updaten gelukt is.

### ⌘ Updaten met een USB-apparaat

Een FAT32-geformatteerd USB-apparaat van 8 GB tot 32 GB met ten minste 8 GB vrije ruimte wordt aanbevolen.

Zorg dat alle vorige inventaris- en updatebestanden van het USB-apparaat zijn verwijderd alvorens het updateproces met USB te starten.

## FM/AM-radio afspelen

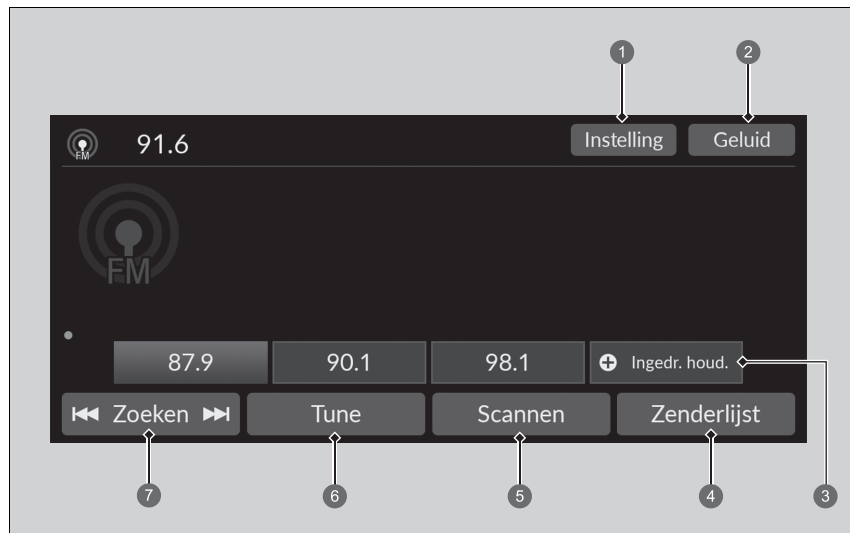

- 1 Pictogram Instelling
- 2 Pictogram Geluid
- 3 Voorkeuzepictogrammen
- 4 Pictogram Zenderlijst

- 5 Pictogram Scannen
- 6 Pictogram Tune
- 7 Pictogram Zoeken

## ■ Voorkeuzegeheugen

Hiermee kunt u de radiofrequentie voor het voorkeuzegeheugen afstemmen.

Om een zender op te slaan:

1. Stem de gekozen zender af.
2. Druk op het voorkeuzepictogram en houd dit ingedrukt om de desbetreffende zender op te slaan.
  - ▶ U kunt een nieuwe voorkeuzezender instellen door **Ingedr. houd.** te selecteren.

## ■ Zenderlijst

Geeft een overzicht van de krachtigste zenders op de gekozen band.

1. Selecteer **Zenderlijst** om een lijst weer te geven.
2. Selecteer de zender.

## ■ Handmatige update

Hiermee kunt u de beschikbare zenderlijst altijd bijwerken.



1. Selecteer **Zenderlijst** om een lijst weer te geven.
2. Selecteer **Vernieuwen**.

## ■ Scannen

Laat gedurende 10 seconden elke van de krachtigste zenders op de gekozen band horen.

Om te beginnen met scannen, selecteert u **Scannen**. Om te stoppen met scannen, selecteert u **Annuleren** of drukt u op de knop .

## ■ Zoeken

Selecteer  of  om langs de gekozen bandbreedte naar een zender met een sterk signaal te zoeken.

## » Voorkeuzegeheugen

Het **ST**-controlelampje verschijnt op het display om stereo FM-uitzendingen aan te geven.

Audiomodus wijzigen

Draai het linker selectiewieltje omhoog of omlaag om  (audio) te selecteren.

- ▶ **Afstandsbediening van het audiosysteem**  
BLZ. 292

U kunt 12 AM/FM-zenders in het voorkeuzegeheugen opslaan.

## ■ Geluid

Hiermee past u de geluidsinstellingen aan.

➔ **Geluid instellen** BLZ. 311

## ■ Scherm voor handmatig afstemmen van radiofrequentie

Hiermee selecteert u het toetsenbord op het scherm om de radiofrequentie direct in te voeren.

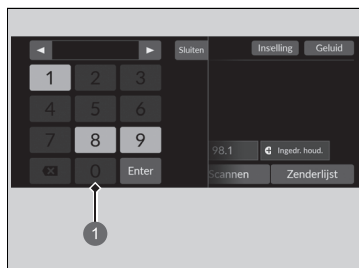





① Toetsenbord op het scherm

1. Selecteer **Tune**.
2. Voer de gewenste radiofrequentie in met behulp van het toetsenbord op het scherm.
3. Selecteer **Enter** om op de frequentie af te stemmen.

## ⌘ Scherm voor handmatig afstemmen van radiofrequentie

U kunt het bereik van de FM-frequentie afstemmen tussen 87,5 en 108,0 MHz.

**Pictogram**  :  
Selecteer  of  om de radiofrequentie af te stemmen.



## ■ Radio Data System (RDS)

Biedt data-informatie in tekstvorm over het door u geselecteerde, RDS uitzendende FM-station.

### ■ RDS-zender zoeken in zenderlijst

1. Selecteer **Zenderlijst** om een lijst weer te geven terwijl u luistert naar een FM-zender.
2. Selecteer de zender.

### ■ Handmatige update

Hiermee kunt u de beschikbare zenderlijst altijd bijwerken.

1. Selecteer **Zenderlijst** om een lijst weer te geven terwijl u luistert naar een FM-zender.
2. Selecteer **Vernieuwen**.

### ■ Verkeersbericht (TA)

Met de stand-byfunctie voor TA is het systeem in elke modus gereed voor verkeersberichten terwijl de functie ingeschakeld is. De laatst ingeschakelde zender moet een verkeersprogrammazender zijn die geschikt is voor RDS.

**Om de functie aan te zetten:** Selecteer **TA**. Wanneer een verkeersbericht begint, verschijnt het informatiescherm op het audio-/informatiescherm. Het systeem keert terug naar uw laatst geselecteerde modus nadat de verkeersberichten zijn beëindigd.

- ▶ Als u tijdens de verkeersberichten wilt terugkeren naar uw laatst geselecteerde modus, selecteert u **Stop**.

**De functie uitschakelen:** Selecteer **TA** opnieuw.

## ☒ Radio Data System (RDS)

Wanneer u een voor RDS geschikte FM-zender selecteert, gaat de RDS automatisch aan en de frequentiedisplay verandert in de zendernaam. Als het signaal van de zender echter zwakker wordt, wordt in plaats van de naam van het station de frequentie weergegeven.

## ☒ Verkeersbericht (TA)

Het controlelampje **TA** wordt weergegeven in het kopgebied terwijl de stand-byfunctie voor TA is ingeschakeld.

Als u **Scan** selecteert terwijl de stand-byfunctie voor TA is ingeschakeld, zoekt het systeem alleen TP-zenders.

Door tijdens een verkeersbericht op de knop **TA** te drukken, wordt de stand-byfunctie voor TA niet geannuleerd.

## ■ Instellingen

Hiermee wijzigt u de RDS-instellingen.

### 1. Instelling.

2. Selecteer een optie.

- **Verkeersinfo:** Schakelt de verkeersinformatie in en uit. (**AAN/UIT**<sup>\*1</sup>)
- **AF:** Wordt in- en uitgeschakeld om automatisch de frequentie van hetzelfde programma te veranderen als u in een andere regio komt. (**AAN**<sup>\*1</sup>/**UIT**)
- **REG:** Wordt in- en uitgeschakeld om dezelfde stations binnen die regio te behouden, zelfs wanneer het signaal zwak wordt. (**AAN**<sup>\*1</sup>/**UIT**)
- **NIEUWS:** Wordt in- en uitgeschakeld om automatisch af te stemmen op het nieuwsprogramma. (**AAN/UIT**<sup>\*1</sup>)

\*1: Standaardinstelling

## DAB (Digital Audio Broadcasting) afspelen

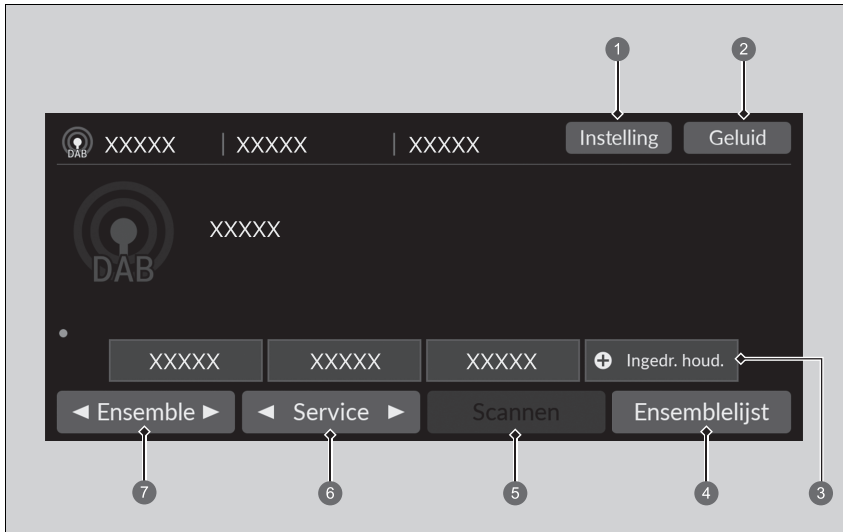

- 1 Pictogram Instelling
- 2 Pictogram Geluid
- 3 Voorkeuzepictogrammen
- 4 Pictogram Ensemblelijst

- 5 Pictogram Scannen
- 6 Servicepictogrammen
- 7 Ensemblepictogrammen

## ■ Voorkeuzegeheugen

Hiermee stemt u de frequentie van de voorkeuze af.

Een service opslaan:

1. Stem de gekozen service af.
2. Druk op het voorkeuzepictogram en houd dit ingedrukt om de desbetreffende zender op te slaan.
  - U kunt een nieuwe voorkeuzezender instellen door **Ingedr. houd.** te selecteren.

## ■ Ensemblelijst

Hiermee geeft u een lijst weer van de ensembles die kunnen worden ontvangen op de geselecteerde service.

1. Selecteer **Ensemblelijst** om een lijst weer te geven.
2. Selecteer het ensemble.





### ■ Handmatige update

Hiermee kunt u de beschikbare ensemblelijst altijd updaten.

1. Selecteer **Ensemblelijst** om een lijst weer te geven.
2. Selecteer **Vernieuwen**.



## ■ Ensemble

Hiermee stemt u het ensemble af.

1. Selecteer  tot  om de ensemble af te stemmen.
2. Selecteer  of  en houd dit ingedrukt om de geselecteerde service omhoog en omlaag te doorzoeken op een ensemble dat kan worden ontvangen.

## ■ Service

Hiermee stemt u de servicecomponent af.

Selecteer  of  om dit af te stemmen.

## » Voorkeuzegeheugen

Audiomodus wijzigen

Draai het linker selectiewieltje omhoog of omlaag om  (audio) te selecteren.

 **Afstandsbediening van het audiosysteem**  
BLZ. 292

U kunt 12 DAB-zenders in het voorkeuzegeheugen opslaan.

## ■ Scannen

Hiermee wordt elk(e) van de ensembles of services die kunnen worden ontvangen, gedurende 10 seconden getest.

Om te beginnen met scannen, selecteert u **Scannen**. Om te stoppen met scannen, selecteert u **Annuleren** of drukt u op de knop .

## ■ Geluid

Hiermee past u de geluidsinstellingen aan.

 **Geluid instellen** BLZ. 311

## ■ Instellingen

Hiermee wijzigt u de DAB-instellingen.

1. **Instelling.**
2. Selecteer de optie die u wilt wijzigen.

## iPod afspelen

Sluit de iPod met een USB-stekker aan op de USB-poort en selecteer de USB-modus.

➤ **USB-poorten** BLZ. 291

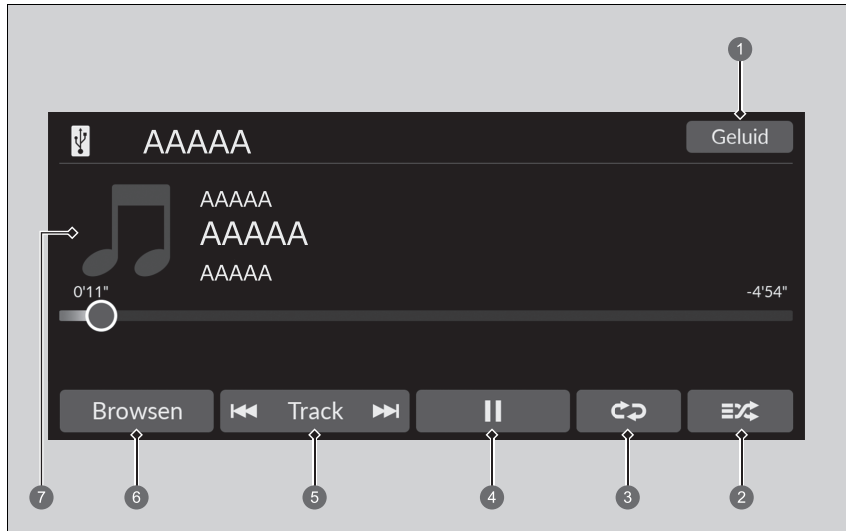

- ➊ Pictogram Geluid
- ➋ Pictogram Willekeurig
- ➌ Pictogram Herhalen
- ➍ Pictogram Afspelen/pauzeren

- ➎ Track-pictogrammen
- ➏ Pictogram Browsen
- ➐ Cover Art

### ➤ iPod afspelen

De beschikbare bedieningsfuncties kunnen variëren per model of versie. Sommige functies zijn mogelijk niet beschikbaar op het audiosysteem van het voertuig.

In geval van een storing kan een foutmelding op het audio-/informatiescherm verschijnen.

➤ **iPod/USB-flashdrive** BLZ. 383

Als u de muziek-app op uw iPhone/iPod gebruikt terwijl de telefoon is aangesloten op het audiosysteem, kunt u dezelfde app mogelijk niet gebruiken op het audio-/informatiescherm.

Sluit het apparaat opnieuw aan indien nodig.

Als een smartphone is aangesloten via Apple CarPlay of Android Auto, dan is de iPod/USB-bron niet beschikbaar en kunnen audiobestanden op de telefoon alleen binnen Apple CarPlay of Android Auto worden afgespeeld.

## ■ Een nummer selecteren in de muziekzoeklijst

U kunt selecteren om het scherm met de muziekzoeklijst weer te geven.

1. Selecteer **Browse**.
2. Selecteer een zoekcategorie.
3. Blijf selecties maken tot u het nummer van uw keuze hebt gevonden.

## ■ Afspeelmodus selecteren

Bij het afspelen van een nummer kunt u kiezen tussen shuffle- en herhalingsmodus.

### ■ Willekeurig/Herhalen

Selecteer het pictogram Herhalen of Willekeurig meerdere keren tot de gewenste modus is geselecteerd.

#### Shuffle

 (willekeurig uit): De functie Willekeurig is uitgeschakeld.

 (willekeurig alle nummers): Speelt alle beschikbare nummers in een geselecteerde lijst in willekeurige volgorde af.

#### Herhalen

 (herhalen uit): De functie Herhalen is uitgeschakeld.



 (nummer herhalen): Herhaalt het huidige nummer.

 (alle herhalen): Herhaalt alle nummers.

### ■ Een nummer pauzeren of hervatten

Selecteer het pictogram Afspelen/Pauzeren.

## ■ Een ander nummer kiezen

U kunt  of  selecteren om een ander nummer te kiezen. Houd deze knop ingedrukt om een nummer snel te doorlopen.

## ■ Geluid

U kunt de geluidsinstellingen aanpassen.

➤ **Geluid instellen** BLZ. 311



## Afspelen van een USB-flashdrive

Uw audiosysteem leest de audio- en videobestanden op een USB-flashdrive en speelt deze af. Sluit uw USB-flashdrive aan op de USB-poort en selecteer vervolgens de USB-modus.

➤ **USB-poorten** BLZ. 291

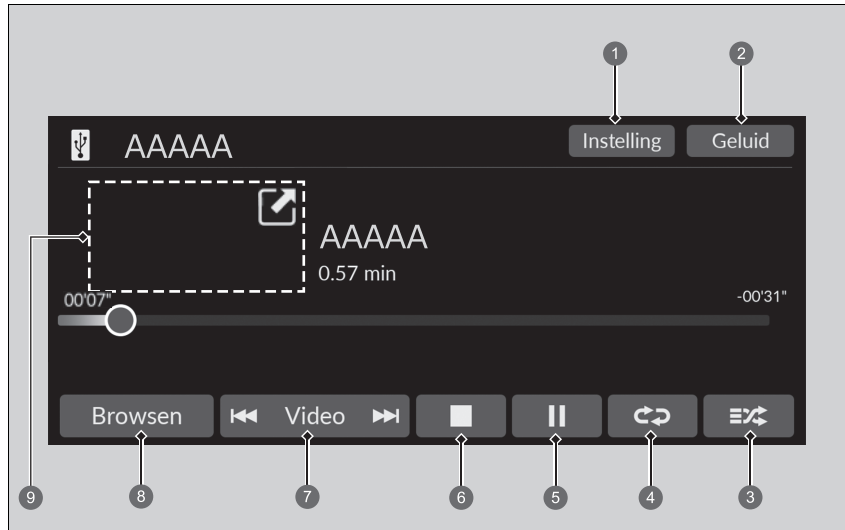

- |                               |                                 |
|-------------------------------|---------------------------------|
| 1 Pictogram Instelling*       | 6 Pictogram Stop*               |
| 2 Pictogram Geluid            | 7 Track*/Video*-pictogrammen    |
| 3 Pictogram Willekeurig       | 8 Pictogram Browsen             |
| 4 Pictogram Herhalen          | 9 Cover Art* (Muziek afspelen)/ |
| 5 Pictogram Afspelen/pauzeren | Mini-speler* (Video afspelen)   |

### ▶▶ Afspelen van een USB-flashdrive

U kunt de volgende indelingen gebruiken om geluid of videobestanden op een USB-flashdrive af te spelen.  
 Geluidsbestanden: MP3, WMA, AAC\*, FLAC, PCM/WAVE  
 Video-bestanden: MP4, AVI, MKV, ASF/WMV

\* Niet beschikbaar op alle modellen

## ■ Een bestand uit de muziekzoeklijst selecteren

U kunt selecteren om het scherm met de muziekzoeklijst weer te geven.

1. Selecteer **Browse**.
2. Selecteer **Huidige afspeellijst, Muziek** of **Video**.
3. Blijf selecties maken tot u het bestand of de video van uw keuze hebt gevonden.

## ▣ Afspelen van een USB-flashdrive

Gebruik de aanbevolen USB-flashdrives.

### ▣ **Algemene informatie over het audiosysteem** BLZ. 384

WMA- en AAC-bestanden die zijn beveiligd met 'Digital Rights Management' (DRM) kunnen niet worden afgespeeld. Het audiosysteem geeft **Onafspeelbaar bestand** weer en gaat door naar het volgende bestand.

In geval van een storing kan een foutmelding op het audio-/informatiescherm verschijnen.

### ▣ **iPod/USB-flashdrive** BLZ. 383

## ■ Afspeelmodus selecteren

U kunt Herhalen en Willekeurig selecteren tijdens het afspelen van een bestand.

### ■ Willekeurig/Herhalen

Selecteer het pictogram Herhalen of Willekeurig meerdere keren tot de gewenste modus is geselecteerd.

#### Willekeurig

 (willekeurig uit): De functie Willekeurig is uitgeschakeld.

 (alle bestanden willekeurig): Speelt alle bestanden af in willekeurige volgorde.

 (willekeurig in map): Speelt alle bestanden in de huidige map af in willekeurige volgorde.

#### Herhalen





 (herhalen uit): De functie Herhalen is uitgeschakeld.

 (bestand herhalen): Herhaalt het huidige bestand.

 (map herhalen): Herhaalt alle bestanden in de huidige map.

### ■ Tijdens het afspelen van een videobestand\*

 (stop): Selecteer om een bestand te stoppen.



 / : Selecteer  om een videoscherm te verkleinen. Selecteer  om een videoscherm uit te vouwen.

### ■ Een bestand pauzeren of hervatten

Selecteer het pictogram Afspelen/Pauzeren.

## ■ Een ander bestand kiezen

Pictogrammen **Track\*/Video\***

Selecteer  of  om een ander bestand te kiezen. Houd deze knop ingedrukt om snel door een bestand te gaan.

\* Niet beschikbaar op alle modellen

## ■ Geluid

U kunt de geluidsinstellingen aanpassen.

➤ **Geluid instellen** BLZ. 311

## ■ Instellingen

Hiermee verandert u de USB-instellingen tijdens het afspeLEN van een videobestand.

### 1. Instelling.

2. Selecteer een optie.

- **Beeldinstellingen:** Wijzigt de helderheid van het audio-/informatiescherm. Om de instellingen te resetten, selecteert u **Standaard**. (**Helderheid/Contrast/Zwartniveau/Kleur/Tint**).
- **Beeldverhouding:** Hiermee selecteert u een weergavemodus met een andere beeldverhouding. (**Origineel/Normaal\*1/Volledig/Zoom**)
- **Locatie klok-overlay:** Wijzigt de locatie van het klokdisplay. (**Rechtsboven\*1/Linksboven/Rechtsonder/Linksonder/UIT**)

\*1: Standaardinstelling

## Afspelen van *Bluetooth*®-audio

Met het audiosysteem kunt u naar muziek op uw *Bluetooth*-compatibele telefoon luisteren. Deze functie is beschikbaar wanneer de telefoon gekoppeld is aan en verbonden is met het HFT-systeem van het voertuig.

🔧 **Telefoon instellingen** BLZ. 372

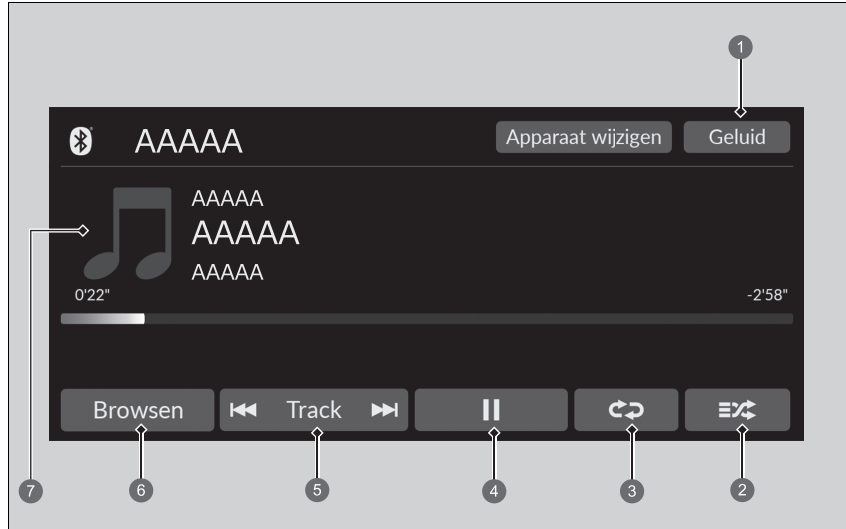

- |                               |                      |
|-------------------------------|----------------------|
| 1 Pictogram Geluid            | 5 Track-pictogrammen |
| 2 Pictogram Willekeurig       | 6 Pictogram Browsen  |
| 3 Pictogram Herhalen          | 7 Cover Art          |
| 4 Pictogram Afspelen/pauzeren |                      |

### 🔧 Afspelen van *Bluetooth*®-audio

Niet alle *Bluetooth*-telefoons met streaming audio-mogelijkheden zijn compatibel met het systeem. Vraag een dealer om te controleren of uw telefoon compatibel is.

Het kan verboden zijn om tijdens het rijden bepaalde functies van gegevensapparaten te gebruiken.

Er kan slechts één telefoon tegelijk in combinatie met HFT worden gebruikt. Als er meer dan twee gekoppelde telefoons in het voertuig zijn, zal de laatste gekoppelde telefoon die het systeem vindt, automatisch worden verbonden.

Als meer dan één telefoon aan het HFT-systeem is gekoppeld, kan er een vertraging optreden voor het systeem begint te spelen.

In sommige gevallen worden de naam van de artiest, het album of het nummer niet correct weergegeven.

Sommige functies zijn op sommige apparaten mogelijk niet beschikbaar.

Als een telefoon momenteel is verbonden via Apple CarPlay of Android Auto, is *Bluetooth*® audio vanaf die telefoon niet beschikbaar. Als de andere telefoon met het systeem is verbonden, kan deze worden gebruikt als *Bluetooth*®-audio door de audiomodus te selecteren.

🔧 **Telefoon instellingen** BLZ. 372

## ■ *Bluetooth*®-audiobestanden afspelen

1. Zorg dat de telefoon gekoppeld is aan en verbonden is met het systeem.  
    🔧 **Telefoon instellingen** BLZ. 372
2. Selecteer de *Bluetooth*® audiomodus.

Als de telefoon niet wordt herkend, is mogelijk al een andere HFT-compatibele telefoon verbonden, die niet compatibel is met *Bluetooth*®-audio.

## ■ Afspelmodus selecteren

Bij het afspelen van een nummer kunt u kiezen tussen shuffle- en herhalingsmodus.

### Willekeurig

🔀 (willekeurig uit): De functie Willekeurig is uitgeschakeld.

🔀 (willekeurig alle nummers): Speelt alle beschikbare nummers in een geselecteerde lijst in willekeurige volgorde af.

### Herhalen

↺ (herhalen uit): De functie Herhalen is uitgeschakeld.

🔁 (nummer herhalen): Herhaalt het huidige nummer.

↺ (alle herhalen): Herhaalt alle nummers.

## ■ Een bestand afspelen of pauzeren

Selecteer het pictogram Afspelen/Pauzeren.

## ■ Naar muziek zoeken

1. Selecteer **Browse**n.
2. Selecteer een zoekcategorie.
3. Selecteer een item.  
    ▶ De selectie wordt afgespeeld.

## 🔗 *Bluetooth*®-audiobestanden afspelen

Om de audiobestanden af te spelen moet u wellicht uw telefoon bedienen. Als dat het geval is, dient u de bedieningsinstructies van de telefoonfabrikant op te volgen.

De op de telefoon afgespeelde muziek pauzeert bij het schakelen naar een andere modus.

U kunt een andere verbonden telefoon kiezen door **Apparaat wijzigen** te selecteren.

🔧 **Telefoon instellingen** BLZ. 372

## 🔗 Naar muziek zoeken

Afhankelijk van het *Bluetooth*®-apparaat dat u aansluit, worden sommige of alle lijsten mogelijk niet weergegeven.

## ■ Geluid

U kunt de geluidsinstellingen aanpassen.

➤ **Geluid instellen** BLZ. 311

## Wi-Fi-verbinding

Dit voertuig is uitgerust met Wi-Fi-connectiviteit. U kunt verbinding maken met een externe Wi-Fi-hotspot of communicatieapparaat.

- Verbinding maken met een Wi-Fi-hotspot

### Wi-Fi-verbinding

Wi-Fi en Wi-Fi Direct zijn gedeponeerde handelsmerken van Wi-Fi Alliance®.



### Verbinding maken met een Wi-Fi-hotspot

U kunt de instelprocedure niet uitvoeren terwijl het voertuig rijdt. Parkeer op een veilige plek om het audiosysteem in te stellen in de Wi-Fi-modus.

Sommige mobiele-telefoonproviders brengen kosten in rekening voor tethering en gegevensgebruik op de smartphone. Controleer uw gegevensabonnement voor de telefoon.

Controleer de handleiding van uw telefoon om vast te stellen of uw telefoon beschikt over Wi-Fi-connectiviteit.

U kunt met het pictogram  in het systeemstatusgebied controleren of de Wi-Fi-verbinding in- of uitgeschakeld is. Overdrachtssnelheid en andere gegevens worden niet op dit scherm weergegeven.

► **Statusgedeelte** BLZ. 306

In geval van Wi-Fi-verbinding met uw telefoon moet u ervoor zorgen dat de Wi-Fi-instelling van uw telefoon in de toegangspuntmodus (tethering-modus) staat.

### Verbinding maken met een Wi-Fi-hotspot

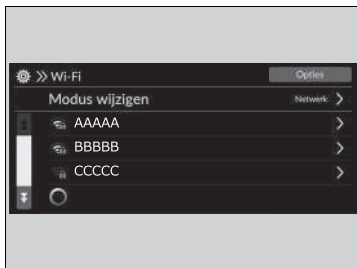

1. Druk op de knop .
2. Selecteer **Algemene instellingen**.
3. Selecteer **Verbindingen**.
4. Selecteer **Wi-Fi**.
5. Selecteer **OK**.
6. Selecteer **Modus wijzigen**.
7. Selecteer **Netwerk**.
  - Indien de instelling van gegevens delen op **UIT** staat, wordt het bericht weergegeven op het scherm. U moet overschakelen naar **AAN**.  
 **Systeem** BLZ. 349
  - Als u de Wi-Fi-modus wilt uitschakelen, selecteert u **UIT**.
8. Selecteer het toegangspunt dat u wilt verbinden met het systeem.
  - Als u een nieuw netwerk wilt toevoegen of de opgeslagen netwerken wilt selecteren, selecteert u **Opties**.
  - Als u **Opties** selecteert, kunt u **Netwerk toevoegen** en **Opgeslagen netwerken** selecteren.



## Apple CarPlay

Als u op het systeem via de USB-poort of draadloos een iPhone aansluit die compatibel is met Apple CarPlay, kunt u in plaats van het iPhone-display het audio-/informatiescherm gebruiken om te bellen, naar muziek te luisteren, kaarten (navigatie) te bekijken en berichten te lezen.

➤ **USB-poorten** BLZ. 291

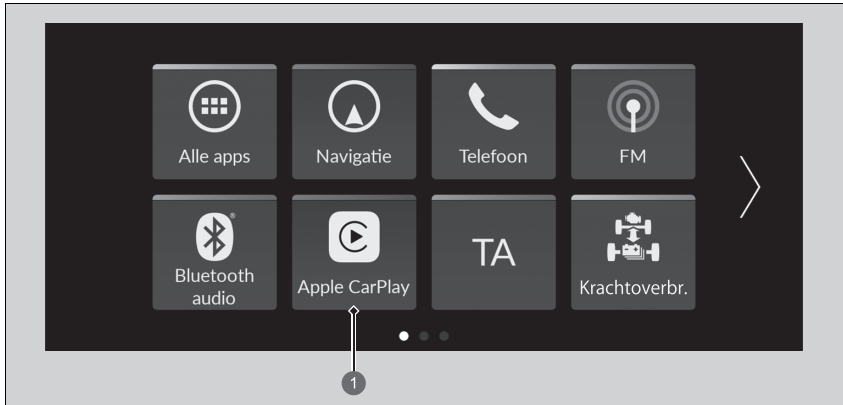

① **Apple CarPlay**

### ➤ Apple CarPlay

We raden aan iOS bij te werken naar de nieuwste versie wanneer u Apple CarPlay gebruikt.

Parkeer op een veilige plek voordat u uw iPhone verbindt met Apple CarPlay en compatibele apps start.

Wanneer de verbinding met Apple CarPlay tot stand is gebracht, vinden telefoongesprekken uitsluitend plaats via Apple CarPlay. Schakel Apple CarPlay uit als u wilt bellen met het handsfree telefoonsysteem (HFT).

➤ **Apple CarPlay instellen** BLZ. 339

Wanneer uw iPhone is verbonden met Apple CarPlay, kan de *Bluetooth*® audio of het handsfree telefoonsysteem (HFT) niet worden gebruikt. Met een eerder gekoppelde andere telefoon kunt u echter wel audio streamen via *Bluetooth*® terwijl Apple CarPlay is verbonden.

➤ **Telefoon instellingen** BLZ. 372

Raadpleeg de homepage van Apple voor informatie over landen en regio's waarin Apple CarPlay beschikbaar is en over de functionaliteit.

## ■ Apple CarPlay-menu

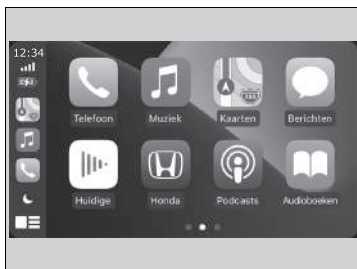

- **Telefoon**  
Toegang tot de lijst met contactpersonen, bellen of naar voicemail luisteren.
- **Muziek**  
Muziek van uw iPhone afspelen.
- **Kaarten**  
Hiermee kunt u een kaart met Apple Kaarten weergeven en de navigatiefuncties gebruiken op dezelfde manier als op uw iPhone.
- **Berichten**  
Controleren op tekstberichten en deze beantwoorden of berichten laten voorlezen.
- **Honda**  
Selecteer het Honda-pictogram om terug te keren naar het beginscherm.
-   
Teruggaan naar het scherm met het Apple CarPlay-menu.

## ► Apple CarPlay

### Bedieningsvereisten en beperkingen van Apple CarPlay

Voor Apple CarPlay is een compatibele iPhone met een actieve mobiele verbinding en mobiele data vereist. De abonnementsstarieven van uw telefoonprovider zijn van toepassing.

Wijzigingen in besturingssystemen, hardware, software en andere technologie die vereist is voor de functionaliteit van Apple CarPlay, evenals nieuwe of gewijzigde overheidsverordeningen, kunnen leiden tot een vermindering of beëindiging van de functionaliteit en diensten van Apple CarPlay. Honda biedt geen enkele garantie ten aanzien van de toekomstige prestaties en functionaliteit van Apple CarPlay.

Apps van derden kunnen worden gebruikt als ze compatibel zijn met Apple CarPlay. Raadpleeg de Apple-homepage voor informatie over compatibele apps.

## ■ Apple CarPlay instellen

Gebruik de volgende procedure om Apple CarPlay in te stellen nadat u uw iPhone op het systeem via de USB-poort of draadloos hebt aangesloten. Het gebruik van Apple CarPlay brengt de overdracht van bepaalde gebruikers- en voertuiginformatie (zoals de locatie, de snelheid en de status van het voertuig) naar uw iPhone met zich mee om de gebruikerservaring van Apple CarPlay te verbeteren. U moet toestemming geven voor het delen van deze informatie op het audio-/informatiescherm.

## ■ Apple CarPlay inschakelen

### ■ Verbinding met Apple CarPlay maken via de USB-poort met behulp van de USB-kabel

1. Sluit de iPhone met de USB-kabel aan op de USB-poort.
  - **USB-poorten** BLZ. 291
  - ▶ Het bevestigingsscherm wordt weergegeven.
2. Selecteer **Ja**.
  - ▶ Als u geen verbinding wilt maken met Apple CarPlay, selecteert u **Nee**.

U kunt de instellingen voor toestemming wijzigen in het instellingenmenu **Smartphone-verbinding**.

### ■ Draadloos verbinding maken met Apple CarPlay

1. Koppel de iPhone en verbind deze met het HFT-systeem (handsfree telefoon) van het voertuig.
  - **Telefoon instellingen** BLZ. 372
2. Schakel het selectievakje **Apple CarPlay** in.
  - ▶ Als u **Apple CarPlay** selecteert, kunt u **Audio** en **Telefoon** niet selecteren.
3. Selecteer **Verbinden**.
  - ▶ Als uw iPhone om toestemming vraagt om verbinding te maken met Apple CarPlay, gaat u akkoord.

## ☒ Apple CarPlay instellen

U kunt ook de onderstaande methode gebruiken om Apple CarPlay in te stellen:

Selecteer Algemene instellingen →  
Smartphone-verbinding → Apple CarPlay →  
Selecteer apparaat

### Gebruik van gebruikers- en voertuiginformatie

Het gebruik en de verwerking van gebruikers- en voertuiginformatie die wordt verzonden naar/vanaf uw iPhone door Apple CarPlay zijn onderworpen aan de algemene voorwaarden van Apple iOS en het privacybeleid van Apple.

## ☒ Draadloos verbinding maken met Apple CarPlay

Draadloos Apple CarPlay en Hotspot kunnen niet tegelijkertijd worden gebruikt. Wanneer u Apple CarPlay en Hotspot tegelijkertijd gebruikt, sluit u een USB-kabel aan om verbinding te maken met Apple CarPlay.

## ■ Apple CarPlay bedienen met Siri

Druk op de knop  (spreken) en houd deze ingedrukt om Siri in te schakelen.

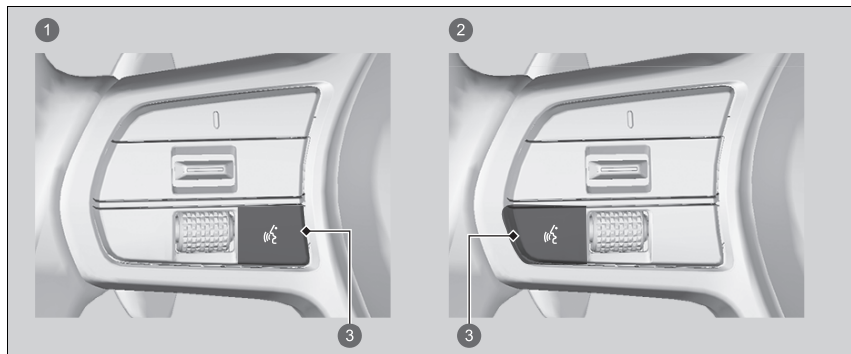

- 1 Modellen met meter type A
- 2 Modellen met meter type B
- 3 Knop  (Spreken)

Druk de knop in en houd deze ingedrukt om Siri in te schakelen.

Druk nogmaals op de knop om Siri uit te schakelen.

Druk de knop in en laat deze los om het standaard spraakherkenningssysteem in te schakelen.

## ▣ Apple CarPlay bedienen met Siri

Hieronder ziet u enkele voorbeelden van vragen en opdrachten voor Siri:

- Welke films draaien vandaag?
- Bel papa op het werk.
- Welk nummer is dit?
- Wat is de weersverwachting voor morgen?
- Lees mijn nieuwste e-mail.

Ga voor meer informatie naar

[www.apple.com/ios/siri](http://www.apple.com/ios/siri).

## Android Auto™

Wanneer u een Android-telefoon aansluit op het audiosysteem via de USB-poort wordt Android Auto automatisch gestart. Wanneer de telefoon is verbonden via Android Auto, hebt u met het audio-/informatiescherm toegang tot de functies Telefoon, Google Maps (navigatie), Google Play Music en Google Now. Wanneer u Android Auto de eerste keer gebruikt, verschijnt een zelfstudie op het scherm.

Wij adviseren u deze zelfstudie af te leggen terwijl u op een veilige plek bent geparkeerd, voordat u Android Auto gaat gebruiken.

➤ **USB-poorten** BLZ. 291

➤ **Automatisch koppelen** BLZ. 343

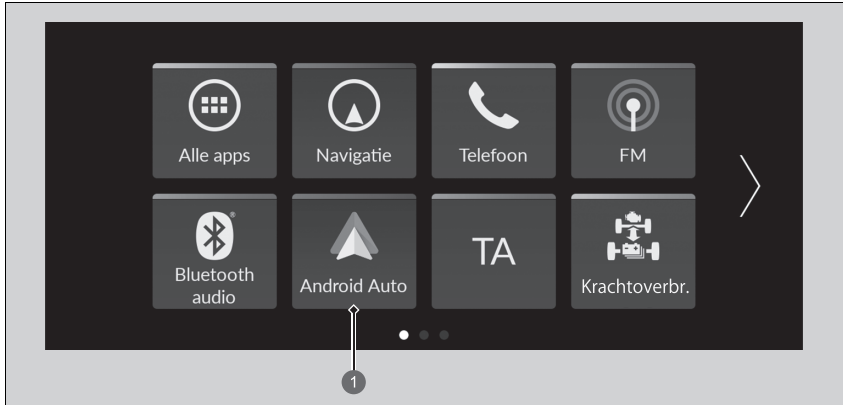

① **Android Auto**

### Android Auto™

We raden aan Android OS bij te werken naar de nieuwste versie wanneer u Android Auto gebruikt. *Bluetooth A2DP* kan niet worden gebruikt als uw telefoon is verbonden met Android Auto.

Om Android Auto te gebruiken op een smartphone met Android 9.0 (Pie) of eerder, moet u de Android Auto-app in Google Play downloaden naar uw smartphone.

Parkeer op een veilige plek voordat u uw Android-telefoon verbindt met Android Auto en compatibele apps start.

Sluit de USB-kabel aan op de USB-poort om Android Auto te gebruiken.

➤ **USB-poorten** BLZ. 291

Wanneer uw Android-telefoon is verbonden met Android Auto, kan *Bluetooth®* audio niet worden gebruikt. Met een eerder gekoppelde andere telefoon kunt u echter wel audio streamen via *Bluetooth®* terwijl Android Auto is verbonden.

➤ **Telefoon instellingen** BLZ. 372

Android Auto is een handelsmerk van Google LLC.

## Android Auto-menu

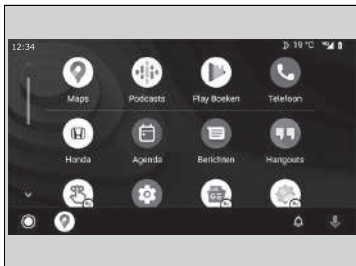

- **Maps**

Hiermee kunt u Google Maps weergeven en de navigatiefuncties gebruiken op dezelfde manier als op uw Android-telefoon. Wanneer het voertuig in beweging is, kan niets worden ingevoerd met het toetsenbord. Parkeer het voertuig op een veilige plek om een zoekopdracht uit te voeren of andere gegevens in te voeren.

- **Telefoon**

Hiermee kunt u bellen en gebeld worden, evenals uw voicemail beluisteren.

- **Honda**



Android Auto bedienen met uw stem.



U kunt Android-meldingen controleren.

- (Android Auto Home)

Biedt nuttige informatie die door Android Auto is ingedeeld in eenvoudige kaarten die worden afgebeeld wanneer u ze nodig hebt.

## Android Auto™

Raadpleeg de homepage van Android Auto voor informatie over landen en regio's waarin Android Auto beschikbaar is en over de functies.

Schermen kunnen verschillen afhankelijk van de versie van de Android Auto-app die u gebruikt.

### Bedieningsvereisten en beperkingen van Android Auto

Voor Android Auto is een compatibele Android-telefoon met een actieve mobiele verbinding en mobiele data vereist. De abonnementsstarieven van uw telefoonprovider zijn van toepassing.

Wijzigingen in besturingssystemen, hardware, software en andere technologie die vereist is voor de functionaliteit van Android Auto, evenals nieuwe of gewijzigde overheidsverordeningen, kunnen leiden tot een vermindering of beëindiging van de functionaliteit en diensten van Android Auto. Honda biedt geen enkele garantie ten aanzien van de toekomstige prestaties en functionaliteit van Android Auto.

Apps van derden kunnen worden gebruikt als ze compatibel zijn met Android Auto. Raadpleeg de homepage van Android Auto voor informatie over compatibele apps.

## ■ Automatisch koppelen

Wanneer u een Android-telefoon aansluit op de eenheid via de USB-poort, wordt Android Auto automatisch gestart.

## ■ Android Auto inschakelen

Als u Android Auto wilt inschakelen nadat u een Android-telefoon met het systeem hebt verbonden, selecteert u **Ja** op het scherm.

U kunt de instellingen voor toestemming wijzigen in het instellingenmenu **Smartphone-verbinding**.

## ☒ Android Auto inschakelen

Initialiseer Android Auto alleen wanneer u veilig bent geparkeerd. Wanneer Android Auto uw telefoon de eerste keer detecteert, moet u uw telefoon instellen voor automatisch koppelen. Raadpleeg de gebruikershandleiding bij uw telefoon.

U kunt de onderstaande methode gebruiken om Android Auto-instellingen te wijzigen nadat u de eerste instelling hebt voltooid:

Selecteer Algemene instellingen →  
Smartphone-verbinding → Android Auto →  
Selecteer apparaat

### Gebruik van gebruikers- en voertuiginformatie

Het gebruik en de verwerking van gebruikers- en voertuiginformatie die wordt verzonden naar/vanaf uw telefoon door Android Auto zijn onderworpen aan het privacybeleid van Google.

## ■ Android Auto bedienen met spraakherkenning

Druk op de  (Spreeken)-knop en houd deze ingedrukt om Android Auto met uw stem te bedienen.

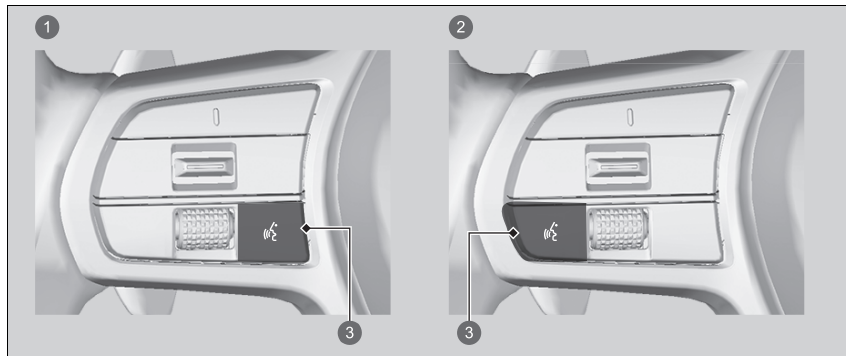

- 1 Modellen met meter type A
- 2 Modellen met meter type B
- 3 Knop  (Spreeken)

Druk op deze knop en houd deze ingedrukt om Android Auto met uw stem te bedienen.  
Druk de knop in en laat deze los om het standaard spraakherkenningssysteem in te schakelen.

## ▣ Android Auto bedienen met spraakherkenning

Onderstaand ziet u enkele voorbeelden van opdrachten die kunnen worden gegeven met spraakherkenning:

- Beantwoord sms.
- Bel mijn vrouw.
- Navigeer naar Honda.
- Speel mijn muziek af.
- Stuur een sms naar mijn vrouw.
- Bel de bloemist.

Raadpleeg de homepage van Android Auto voor meer informatie.

U kunt de functie voor spraakherkenning ook activeren door in de linkeronderhoek van het scherm het pictogram  te selecteren.



## Krachtoverbrenging

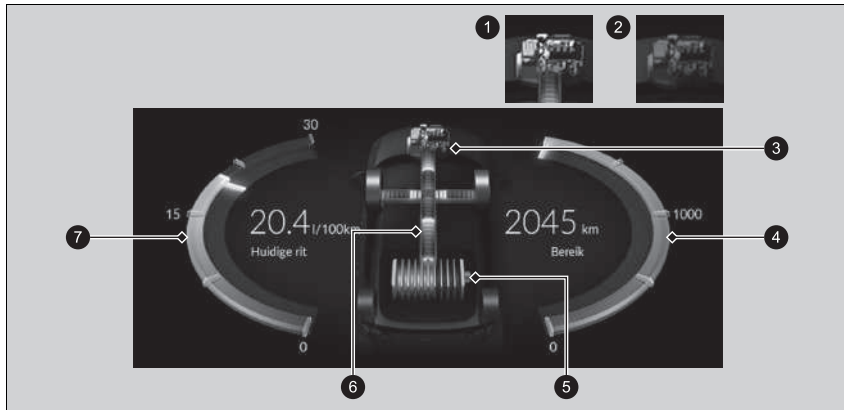

Het scherm Krachtoverbrenging toont de krachtoverbrenging, het gemiddelde brandstofverbruik en de actieradius van de auto.





- ① Motor AAN
- ② Motor UIT
- ③ Motor
- ④ Actieradius
- ⑤ Meter laadniveau hoogspanningsaccu
- ⑥ Krachtoverbrenging
- ⑦ Gemiddeld brandstofverbruik (huidige aandrijving)

Toont de krachtoverbrenging en geeft aan waar de voeding naar het voertuig en/of voor het opladen van de accu vandaan komt.

- Bij de overdracht van vermogen brandt het controlelampje blauw en bij het opladen van de accu brandt het controlelampje groen.

Display	Kleur van controlelampjes	Staat van het voertuig
	Blauw	Voeding wordt geleverd door de hoogspanningsaccu en de door de motor aangedreven dynamo.
	Blauw	Voeding wordt geleverd door de hoogspanningsaccu.
	Blauw en groen	Vermogen wordt rechtstreeks door de motor geleverd en de hoogspanningsaccu wordt opgeladen door de door de motor aangedreven dynamo.

Display	Kleur van controlelampjes	Staat van het voertuig
	Groen	De hoogspanningsaccu wordt opgeladen door de door de motor aangedreven dynamo.
	Blauw	Vermogen wordt geleverd door de door de motor aangedreven dynamo.
	Groen	De hoogspanningsaccu wordt opgeladen door regeneratief remmen.

## Instelbare functies

Gebruik het audio-/informatiescherm om bepaalde functies aan te passen.

### ■ Algemene instellingen aanpassen

Selecteer **Algemene instellingen** terwijl de voedingsmodus is ingeschakeld en selecteer vervolgens het item dat u wilt instellen.

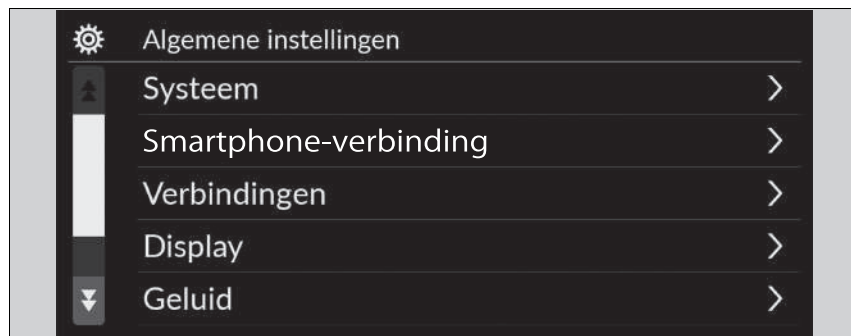

- **Systeem** ➤ BLZ. 349
- **Smartphone Connection** ➤ BLZ. 351
- **Verbindingen** ➤ BLZ. 352
- **Display** ➤ BLZ. 353
- **Geluid** ➤ BLZ. 355
- **Camera** ➤ BLZ. 356
- **Spraakbediening** ➤ BLZ. 356

### ▣ Instelbare functies

Wanneer u instellingen aanpast, zorg er dan voor dat het voertuig volledig stilstaat en schakel naar **P**.

■ **Systeem**

Instelbare functies		Beschrijving	Selecteerbare instellingen	
<b>Datum en tijd</b>	<b>Automatische datum en tijd</b>	Selecteer <b>AAN</b> om de GPS automatisch de klok aan te laten passen. Selecteer <b>UIT</b> om deze functie te annuleren.	<b>Aan</b> *1/ <b>Uit</b>	
	<b>Datum en tijd instellen</b>	Hiermee stelt u de datum in. <input checked="" type="checkbox"/> <b>Klok instellen</b> BLZ. 308	<b>Dag/maand/jaar</b>	
	<b>Tijd instellen</b>	Hiermee stelt u de tijd in. <input checked="" type="checkbox"/> <b>Klok instellen</b> BLZ. 308	<b>Uur/ minuut</b> <b>AM/PM</b>	
	<b>Tijdzone</b>	<b>Automatische tijdzone</b>	Het audiosysteem past de klok automatisch aan tijdens het rijden door verschillende tijdzones.	<b>Aan</b> *1/ <b>Uit</b>
		(Tijdzone selecteren)	Hiermee kunt u de tijdzone handmatig instellen.	—
	<b>Automatische zomertijd</b>	Hiermee stelt u de klok zo in dat deze wordt bijgewerkt op basis van de zomertijd.	<b>Aan</b> *1/ <b>Uit</b>	
	<b>Datumnotatie</b>	Selecteer een datumnotatie.	<b>MM/DD/JJJJ/</b> <b>DD/MM/JJJJ</b> *1/ <b>JJJJ/MM/</b> <b>DD</b>	
<b>Tijdnotatie</b>	Selecteer een tijdnotatie.	<b>12-H</b> *1/ <b>24-H</b>		

\*1: Standaardinstelling

Instelbare functies	Beschrijving	Selecteerbare instellingen
<b>Taal</b>	Hiermee stelt u de taal van de interface voor bestuurdersinformatie en het audio-/informatiescherm afzonderlijk in.	<b>Engels</b> * <sup>1</sup> of <b>Turks</b> * <sup>1</sup> Zie andere selecteerbare talen op het scherm.
<b>Gevoeligheid aanraakpaneel</b>	Hiermee stelt u de gevoeligheid van het aanraakscherm in.	<b>Hoog/Normaal</b> * <sup>1</sup>
<b>Systeemvolumes</b>	<b>Systeemgeluiden</b>	—
	<b>Tekst-naar-spraak</b>	—
	<b>Begeleiding van navigatie</b>	—
	<b>Telefoonoproepen</b>	—
	<b>Standaard</b>	Hiermee zet u alle instellingen van <b>Systeemvolumes</b> terug naar de standaardwaarden.
<b>Locatie en voertuiggegevens delen</b> *	<b>Locatie- en voertuiggegevens delen</b> Hiermee schakelt u de instelling voor het delen van gegevens in en uit. ☑ <b>Opstarten</b> BLZ. 288	<b>AAN/UIT</b> * <sup>1</sup>
<b>Aanbeveling tanken</b>	Hiermee schakelt u aanbeveling tanken in en uit. ☑ <b>Aanbeveling tanken</b> BLZ. 399	<b>Aan</b> * <sup>1</sup> / <b>Uit</b>



\*1: Standaardinstelling

Instelbare functies		Beschrijving	Selecteerbare instellingen
Over	Status	Toont de Android-items die kunnen worden ingesteld.	—
	Juridische informatie		
	Modelnummer		
	Android-versie		
	Kernel-versie		
	Build-nummer		
Reset fabrieksinstell.		Stelt alle instellingen terug naar de fabrieksinstelling.  <b>Alle instellingen resetten naar de standaardinstellingen</b> BLZ. 364	Doorgaan/Annuleren
Detailinformatie	Appbeheer	Geeft informatie over het Android-systeemgeheugen en apps weer.	—

■ Smartphone-verbinding

Instelbare functies		Beschrijving	Selecteerbare instellingen
Apple CarPlay	+ Nieuw apparaat aansluiten	Hiermee kunt u een nieuwe telefoon aan Apple CarPlay koppelen.  <b>Telefoon instellingen</b> BLZ. 372	—
	(Opgeslagen apparaten)	Hiermee kunt u een telefoon verbinden of loskoppelen of een gekoppelde telefoon verwijderen.  <b>Telefoon instellingen</b> BLZ. 372	—
Android Auto	(Opgeslagen apparaten)	Hiermee kunt u een telefoon verbinden of loskoppelen of een gekoppelde telefoon verwijderen.  <b>Telefoon instellingen</b> BLZ. 372	—

■ **Verbindingen**

	Instelbare functies	Beschrijving	Selecteerbare instellingen	
<b>Wi-Fi</b>	<b>Modus wijzigen</b>	Wijzigt de Wi-Fi-modus.	<b>Netwerk/Smartphone<sup>*2</sup>/UIT<sup>*1</sup></b>	
	(Beschikbare netwerken/verbonden apparaten)	Hiermee geeft u de beschikbare netwerken of verbonden apparaten weer.	—	
	<b>Opties</b>	<b>Netwerk toevoegen</b>	Hiermee voegt u een nieuw netwerk toe om verbinding te maken met Wi-Fi.	—
		<b>Opgeslagen netwerken</b>	Hiermee slaat u het verbonden netwerk op.	—
<b>Bluetooth</b>	<b>Opties</b>	<b>Bluetooth</b>	Hiermee schakelt u de <i>Bluetooth</i> <sup>®</sup> -verbinding in of uit.	<b>Aan<sup>*1</sup>/Uit</b>
		<b>Voorkeursapparaat</b>	Hiermee stelt u een apparaat in als het voorkeursapparaat.	—
	<b>+ Nieuw apparaat aansluiten</b>	Een nieuwe telefoon aan HFT koppelen.  <b>Telefoon instellingen</b> BLZ. 372	—	
	(Opgeslagen apparaten)	Hiermee kunt u een telefoon verbinden of loskoppelen of een gekoppelde telefoon verwijderen.  <b>Telefoon instellingen</b> BLZ. 372	—	

\*1: Standaardinstelling

\*2: Verschijnt alleen wanneer Apple CarPlay is verbonden.



## ■ Display

Modellen met meter type A

	Instelbare functies	Beschrijving	Selecteerbare instellingen
<b>Dagmodus</b>	<b>Helderheid</b>	Wijzigt de helderheid van het audio-/informatiescherm.	—
	<b>Contrast</b>	Wijzigt het contrast van het audio-/informatiescherm.	—
	<b>Zwartniveau</b>	Wijzigt het zwartniveau van het audio-/informatiescherm.	—
	<b>Standaard</b>	Hiermee reset u alle aangepaste instellingen voor helderheid, contrast en zwartniveau.	—
<b>Nachtmodus</b>	<b>Helderheid</b>	Wijzigt de helderheid van het audio-/informatiescherm.	—
	<b>Contrast</b>	Wijzigt het contrast van het audio-/informatiescherm.	—
	<b>Zwartniveau</b>	Wijzigt het zwartniveau van het audio-/informatiescherm.	—
	<b>Standaard</b>	Hiermee reset u alle aangepaste instellingen voor helderheid, contrast en zwartniveau.	—

Modellen met meter type B

Instelbare functies	Beschrijving	Selecteerbare instellingen
<b>Helderheid</b>	Wijzigt de helderheid van het audio-/informatiescherm.	—
<b>Contrast</b>	Wijzigt het contrast van het audio-/informatiescherm.	—
<b>Zwartniveau</b>	Wijzigt het zwartniveau van het audio-/informatiescherm.	—
<b>Standaard</b>	Hiermee reset u alle aangepaste instellingen voor helderheid, contrast en zwartniveau.	—

■ Geluid

Instelbare functies	Beschrijving	Selecteerbare instellingen
<p><b>Bas/Treble</b></p> <p style="text-align: center;"> <u>Treble</u>  <u>Middenbereik</u>  <u>Bas</u> </p>	<p>Wijzigt de instellingen van het geluid van de audioluidsprekers.                      🗲 <b>Geluid instellen</b> BLZ. 311</p>	<p>—</p>
<p><b>Balans/Fader<sup>*1</sup>/Audiozones &amp; Balance/Fader<sup>*2</sup></b></p>		
<p><b>Bose Centerpoint<sup>*2</sup></b></p>		
<p><b>Volumecompensatie snelheid<sup>*1</sup>/Bose Dynamic Speed Compensation<sup>*2</sup></b></p>		

\*1: Modellen met meter type A

\*2: Modellen met meter type B

■ Camera

Instelbare functies		Beschrijving	Selecteerbare instellingen
<b>Achtercamera</b>	<b>Vaste richtlijn</b>	Toont de richtlijn die niet met het stuurwiel meebeweegt. ➤ <b>Achteruitrijcamera voor multi-weergave</b> BLZ. 568	<b>Aan*1/Uit</b>
	<b>Dynamische richtlijn</b>	Toont de richtlijn die met het stuurwiel meebeweegt. ➤ <b>Achteruitrijcamera voor multi-weergave</b> BLZ. 568	<b>Aan*1/Uit</b>
<b>Uitparkeermonitor*</b>		Toont pijlen op het beeld van de camera achter om voertuigen die van de zijkant aankomen aan te geven. ➤ <b>Uitparkeermonitor*</b> BLZ. 564	<b>Aan*1/Uit</b>

\*1: Standaardinstelling

■ Spraakbediening

Instelbare functies		Beschrijving	Selecteerbare instellingen
<b>Spraakbedieningsmodus</b>		Hiermee selecteert u een modus van het spraakactiveringsscherm. ➤ <b>Werking spraakbediening</b> BLZ. 297	<b>Assistentie/Normaal*1</b>

\*1: Standaardinstelling

## ■ Aanpassen van de voertuiginstellingen

Met de voedingsmodus in de stand AAN selecteert u **Voertuiginst.** Selecteer vervolgens een item dat u wilt instellen.



- **Bandenspanning waarschuwing** ► BLZ. 358
- **Setup bestuurdersassistentie** ► BLZ. 358
- **Instellingen instrumentarium** ► BLZ. 359
- **Instellingen smart entry** ► BLZ. 361
- **Instelling verlichting** ► BLZ. 361
- **Portier/ruit-ruitinstelling** ► BLZ. 363
- **Voorspellende Eco Assist** ► BLZ. 362
- **INDIVIDUEEL-instellingen** ► BLZ. 362
- **Onderhoudsinformatie.** ► BLZ. 363
- **Herinnering voor controle van het motoroliepeil** ► BLZ. 363

## ►► Aanpassen van de voertuiginstellingen

Indien **Voertuiginst.** niet wordt weergegeven op het beginscherm, selecteert u **Alle apps**. U kunt op het beginscherm andere pictogrammen kiezen.

► **Snelkoppelingen naar apps** BLZ. 301

■ **Bandenspanning waarschuwing**



Instelbare functies	Beschrijving	Selecteerbare instellingen
<b>Bandenspanning waarschuwing</b>	Annuleert/kalibreert het waarschuwingssysteem voor bandenspanning. ➤ <b>Waarschuwingssysteem voor bandenspanning</b> BLZ. 457	<b>Kalibreren/Annuleren</b>

■ **Setup bestuurdersassistentie**

Instelbare functies	Beschrijving	Selecteerbare instellingen
<b>Waarschuwingsafstand tot voorligger</b>	Selecteert de afstand voor de hoorbare en visuele waarschuwingen van het waarschuwingssysteem frontale botsing. ➤ <b>Botsingsbeperkingsysteem (CMBS)</b> BLZ. 472	<b>Ver/Normaal*<sup>1</sup>/Dichtbij</b>
<b>ACC akoestisch signaal bij voorligger</b>	Zet de akoestische melding dat een voertuig binnen/buiten het bereik van de Adaptive Cruise Control is gekomen aan/uit. ➤ <b>Adaptive Cruise Control (ACC) met Low Speed Follow</b> BLZ. 485	<b>AAN/UIT*<sup>1</sup></b>
<b>Instelling Waarschuwingssysteem verlaten rijbaan</b>	Selecteert de bedrijfsmodus van het Road Departure Mitigation-systeem. ➤ <b>Road Departure Mitigation-systeem</b> BLZ. 528	<b>Vroeg/Normaal/Vertraagd*<sup>1</sup></b>
<b>Akoestisch signaal als LKAS uitschakelt</b>	Selecteert aan/uit voor LKAS-waarschuwing voor niet detecteren van wegbelijning. ➤ <b>Lane Keeping Assist-systeem (LKAS)</b> BLZ. 505	<b>AAN/UIT*<sup>1</sup></b>
<b>Informatie blinde hoek*</b>	Selecteert aan/uit voor de hoorbare waarschuwing van het dode hoek-informatiesysteem. ➤ <b>Dode hoek-informatiesysteem*</b> BLZ. 460	<b>Hoor-/zichtbare wrsch.*<sup>1</sup>/ Alleen visuele waarschuwing</b>



\*1: Standaardinstelling

\* Niet beschikbaar op alle modellen

Instelbare functies	Beschrijving	Selecteerbare instellingen
<b>Schermscherm Verkeersbordenherkenner</b>	Geeft het verkeersbordenherkenningssysteem op het instrumentenpaneel weer.  <b>Verkeersbordenherkenningssysteem</b> BLZ. 537	<b>Schermscherm*<sup>1</sup>/Geen</b>
<b>Verkeersbordenherkenning waarschuwing te snel rijden</b>	Schakelt de waarschuwing voor snelheidslimiet in wanneer de snelheidslimiet wordt overschreden.  <b>Verkeersbordenherkenningssysteem</b> BLZ. 537	<b>Aan*<sup>1</sup>/Uit</b>
<b>Bestuurders aandachtsniveau monitor</b>	Selecteer het type waarschuwing voor de Bestuurdersaandachtmonitor.	<b>UIT/Enkel trillend alarm/Trillend en hoorbaar alarm*<sup>1</sup></b>

\*1: Standaardinstelling

#### ■ Instellingen instrumentarium

Instelbare functies	Beschrijving	Selecteerbare instellingen
<b>Waarschuwingsbericht</b>	Hiermee bepaalt u of het waarschuwingsbericht wordt weergegeven.  <b>Waarschuwings- en informatiemeldingen op interface voor bestuurdersinformatie</b> BLZ. 136	<b>AAN/UIT*<sup>1</sup></b>
<b>Instellen buitentemperatuur display</b>	Selecteer deze optie om de buitentemperatuurwaarde enkele graden aan te passen.  <b>Omgevingstemperatuur</b> BLZ. 152	<b>-3 °C ~ ±0 °C*<sup>1</sup> ~ +3 °C</b>

\*1: Standaardinstelling

Instelbare functies	Beschrijving	Selecteerbare instellingen
<b>Moment van resetten dagteller A</b>	Hiermee selecteert u het moment waarop dagteller A wordt gereset. <input checked="" type="checkbox"/> <b>Actieradius / brandstof / dagteller</b> BLZ. 158, 178 <input checked="" type="checkbox"/> <b>Snelheid/Tijd/Dagteller</b> BLZ. 160, 180	<b>Na het vol tanken/Als het contact is uitgezet/Handmatige reset<sup>*1</sup></b>
<b>Moment van resetten dagteller B</b>	Hiermee selecteert u het moment waarop dagteller B wordt gereset. <input checked="" type="checkbox"/> <b>Actieradius / brandstof / dagteller</b> BLZ. 158, 178 <input checked="" type="checkbox"/> <b>Snelheid/Tijd/Dagteller</b> BLZ. 160, 180	<b>Na het vol tanken/Als het contact is uitgezet/Handmatige reset<sup>*1</sup></b>
<b>Instelling geluidssterkte alarm</b>	Hiermee past u het volume aan van alle systeemwaarschuwingen, de waarschuwing voor een geopend portier en richtingaanwijzer.	<b>Max/Gemiddeld<sup>*1</sup>/Min</b>
<b>Achteruitrijversnelling - geluidssignaal</b>	Schakelt het waarschuwingsgeluid voor de achteruitstand in/uit.	<b>Aan<sup>*1</sup>/Uit</b>
<b>Brandstofverbruik achtergrond</b>	Schakelt de zuinigheidsmeter in en uit.	<b>Aan<sup>*1</sup>/Uit</b>
<b>Navigatie</b>	Schakelt de pop-upwaarschuwing in de stapsgewijze navigatie in de interface voor bestuurdersinformatie in/uit. <input checked="" type="checkbox"/> <b>Stapsgewijze navigatieaanwijzingen</b> BLZ. 162, 181	<b>Aan<sup>*1</sup>/Uit</b>
<b>Eenheden snelheid/afstand</b>	Hiermee selecteert u de eenheden van de tripcomputer. <input checked="" type="checkbox"/> <b>Eenheden snelheid/afstand</b> BLZ. 170	<b>Type met stuur links</b> <b>km/h · km<sup>*1</sup>/mph · miles</b> <b>Type met stuur rechts</b> <b>km/h · km/mph · miles<sup>*1</sup></b>
<b>Herinnering achterbank</b>	Hiermee schakelt u de functie herinnering achterbank in en uit.	<b>Aan<sup>*1</sup>/Uit</b>

\*1: Standaardinstelling



■ Instellingen smart entry

Instelbare functies	Beschrijving	Selecteerbare instellingen
<b>Instelling ontgrendelen</b>	Selecteren welk portier wordt ontgrendeld wanneer de portierhandgreep wordt beetgepakt.	<b>Alleen best. portier*<sup>1</sup>/Alle portieren</b>
<b>Smart entry lichtsignaal</b>	Zorgt ervoor dat enkele exterieurlichten knipperen bij het ontgrendelen/vergrendelen van de portieren.	<b>Aan*<sup>1</sup>/Uit</b>

\*1: Standaardinstelling

■ Instelling verlichting

Instelbare functies	Beschrijving	Selecteerbare instellingen
<b>Automatisch grootlicht*</b>	Hiermee schakelt u de functie automatisch grootlicht in/uit.	<b>Aan*<sup>1</sup>/Uit</b>
<b>Adaptief rijlicht*</b>	In- of uitschakelen van adaptieve rijlichtfunctie.	<b>Aan*<sup>1</sup>/Uit</b>
<b>Duur van dimmen interieurverlichting</b>	Hiermee selecteert u hoe lang de interieurverlichting aan blijft nadat de portieren zijn gesloten. <input checked="" type="checkbox"/> <b>Interieurverlichting</b> BLZ. 261	<b>60sec./30sec.*<sup>1</sup>/15sec.</b>
<b>Timer verlichting uit</b>	Hiermee selecteert u hoe lang de exterieurlichten aan blijven nadat u het bestuurdersportier hebt gesloten. <input checked="" type="checkbox"/> <b>Koplampintegratie met wissers</b> BLZ. 229	<b>60sec./30sec./15sec.*<sup>1</sup>/0sec.</b>
<b>Koplamp integratie met wissers</b>	Hiermee bepaalt u of de koplampen en de wissers zijn in-/uitgeschakeld wanneer de koplampschakelaar in de stand <b>AUTO</b> staat. <input checked="" type="checkbox"/> <b>Koplampintegratie met wissers</b> BLZ. 229	<b>Aan*<sup>1</sup>/Uit</b>

\*1: Standaardinstelling

\* Niet beschikbaar op alle modellen

■ **Voorspellende Eco Assist**

Instelbare functies	Beschrijving	Selecteerbare instellingen
<b>Voorspellende Eco Assist</b>	Hiermee schakelt u Voorspellende Eco Assist in en uit.	<b>Aan*<sup>1</sup>/Uit</b>

\*1: Standaardinstelling

■ **INDIVIDUEEL-instellingen**

Instelbare functies	Beschrijving	Selecteerbare instellingen
<b>Aandrijflijn</b>	Wijzigt de reactiesnelheid van de aandrijflijn.	<b>ECON/NORMAAL*<sup>1</sup>/SPORT</b>
<b>Besturing</b>	Wijzigt het niveau van de benodigde kracht voor het draaien van het stuurwiel.	<b>NORMAAL*<sup>1</sup>/SPORT</b>
<b>Meter*</b>	Hiermee selecteert u de meters die moeten worden weergegeven in de interface voor bestuurdersinformatie.	<b>NORMAAL*<sup>1</sup>/SPORT</b>

\*1: Standaardinstelling

## ■ Portier/ruit-ruitinstelling

Instelbare functies	Beschrijving	Selecteerbare instellingen
<b>Instelling ontgrendelen</b>	Selecteer welk portier ontgrendelt bij gebruik van de sleutel of afstandsbediening.	<b>Alleen best. portier<sup>*1</sup>/Alle portieren</b>
<b>Signaal openen / sluiten</b>	Hiermee schakelt u het knipperen van exterieurlichten in/uit wanneer de portieren worden vergrendeld/ontgrendeld met de afstandsbediening.	<b>Aan<sup>*1</sup>/Uit</b>
<b>Automatisch inklapbare buitenspiegel</b>	Hiermee selecteert u automatisch inklappen van de buitenspiegel.	<b>Aan<sup>*1</sup>/Uit</b>
<b>Ruitbediening op afstand</b>	Hiermee wijzigt u de instellingen voor de functie ruitbediening op afstand.	<b>Aan<sup>*1</sup>/Uit</b>

\*1: Standaardinstelling

## ■ Onderhoudsinformatie.

Instelbare functies	Beschrijving	Selecteerbare instellingen
<b>Onderhoudsinformatie.</b>	Reset de onderhoudsinformatie.  <b>Onderhoudsherinneringssysteem</b> * BLZ. 580	<b>Items resetten kiezen</b>

## ■ Herinnering voor controle van het motoroliepeil

Instelbare functies	Beschrijving	Selecteerbare instellingen
<b>Herinnering voor controle van het motoroliepeil</b>	Reset de herinnering voor de controle van het motoroliepeil.	<b>Reset/Annuleren</b>

\* Niet beschikbaar op alle modellen

## Alle instellingen resetten naar de standaardinstellingen

Alle menu-instellingen en aangepaste instellingen terugzetten naar de standaard-fabrieksinstelling.

### ■ Algemene instellingen resetten

1. Druk op de knop .
2. Selecteer **Algemene instellingen**.
3. Selecteer **Systeem**.
4. Selecteer **Reset fabrieksinstell.**
  - Op het display verschijnt een bevestigingsmelding.
5. Selecteer **Doorgaan** om de instellingen te resetten.
6. Selecteer nogmaals **Doorgaan** om de instellingen te resetten.
  - Het systeem wordt opnieuw opgestart.

### ■ Voertuiginstellingen resetten

1. Druk op de knop .
2. Selecteer **Voertuiginst.**
3. Selecteer **Standaard**.
4. Selecteer **Ja**.

### » Alle instellingen resetten naar de standaardinstellingen

Zet als u het voertuig aan iemand anders overdraagt alle instellingen terug naar de fabriekstoestand en wis alle persoonlijke informatie.

Als u een **Reset fabrieksinstell.** uitvoert, worden de voorgeïnstalleerde apps teruggezet naar de fabrieksinstellingen.

## Handsfree telefoonsysteem

Met behulp van het handsfree telefoonsysteem (HFT) kunt u via het audiosysteem van uw voertuig bellen en gebeld worden zonder dat u de mobiele telefoon vast hoeft te houden.

### HFT-knoppen



- 1 Modellen met meter type A
- 2 Modellen met meter type B
- 3 Schakelaar **VOL** / **VOL** (Volume)
- 4 Selectiewieltje links
- 5 Knop (Sprekén)
- 6 Knop (beginscherm) (Modellen met meter type A)

### Handsfree telefoonsysteem

Plaats uw telefoon waar u een goede ontvangst krijgt.

Om gebruik te maken van HFT heeft u een *Bluetooth*-compatibele mobiele telefoon nodig. Vraag bij een dealer of de plaatselijke Honda-vestiging naar een lijst van compatibele telefoons, koppelprocedures en speciale functiemogelijkheden.

Om het systeem te gebruiken, moet **Bluetooth** op **AAN** staan.

#### Telefoon instellingen BLZ. 372

Tips voor spraakbediening

- Richt de ventilatieopeningen van het plafond af en sluit de ramen, aangezien hieruit afkomstig lawaai de microfoon kan storen.
- Druk op de knop als u een nummer wilt bellen met een naam of nummer uit het telefoonboek. Spreek duidelijk verstaanbaar na de piep.
- Als de microfoon andere stemmen dan die van u ontvangt, kan de opdracht verkeerd worden geïnterpreteerd.
- Als u het volumeniveau wilt wijzigen, kunt u het volumeniveau aanpassen aan het volume van het audiosysteem.



Als er geen Favoriete contacten zijn ingevoerd in het systeem, verschijnt het pop-upbericht op het scherm.

#### Favoriete contacten BLZ. 377

**Knop**  (**Spreken**): Druk hierop om naar Spraakactivering te gaan.

**Knop**  (**beginscherm**)\*: Druk hierop om terug te gaan naar het beginscherm van de interface voor bestuurdersinformatie.

**Modellen met meter type A**

**Selectiewieltje links:** Druk op de knop  (beginscherm) en draai daarna het selectiewieltje omhoog of omlaag om  (telefoon) te selecteren op de interface voor bestuurdersinformatie en druk vervolgens op het selectiewieltje links.

**Modellen met meter type B**

**Selectiewieltje links:** Draai het selectiewieltje omhoog of omlaag om **Telefoon** te selecteren op de interface voor bestuurdersinformatie en druk vervolgens op het linker selectiewieltje.

Tijdens het ontvangen van een oproep wordt het scherm voor inkomende oproepen weergegeven op de interface voor bestuurdersinformatie. U kunt het gesprek aannemen met het linker selectiewieltje.

 **Een gesprek aannemen** BLZ. 381

 Handsfree telefoonsysteem

*Bluetooth® draadloze technologie*

Het woordmerk en de logo's van *Bluetooth®* zijn gedeponeerde handelsmerken van *Bluetooth SIG, Inc.* en elk gebruik van deze merken door *Honda Motor Co., Ltd.* geschiedt onder licentie. Andere handelsmerken en handelsnamen zijn die van hun respectievelijke eigenaars.

HFT-beperkingen

Een inkomende oproep op HFT onderbreekt het audiosysteem tijdens het afspelen. Het wordt hervat na het beëindigen van de oproep.

## ■ Display HFT-status

Het audio-/informatiescherm bericht u wanneer er een inkomend gesprek is.

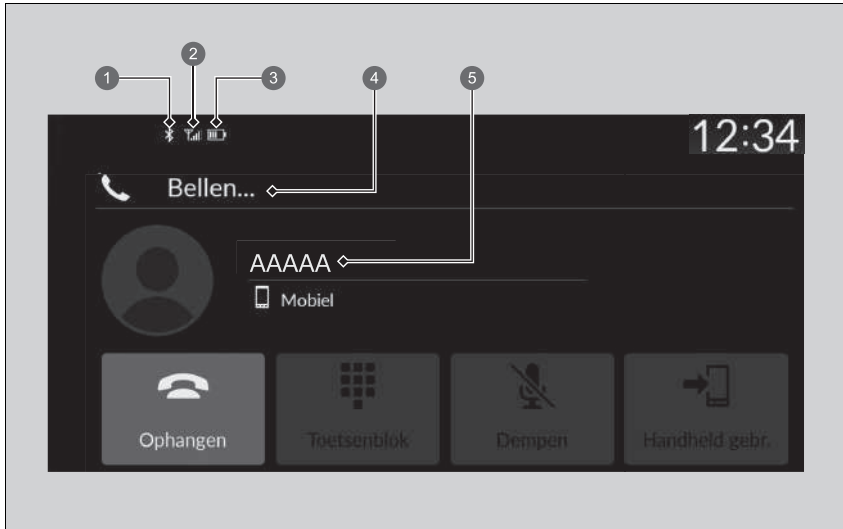

- 1 *Bluetooth*<sup>®</sup>-indicator  
Verschijnt wanneer uw telefoon op HFT is aangesloten.
- 2 Signaalsterkte
- 3 Status batterijniveau
- 4 HFT-modus
- 5 De naam van de beller (indien opgeslagen) /nummer van de beller (indien niet opgeslagen)

## ▣ Display HFT-status

Het hangt af van het type telefoon welke informatie wordt weergegeven op het audio-/informatiescherm.

## ■ Beperkingen voor handmatige bediening

Bepaalde handmatige functies zijn uitgeschakeld of niet beschikbaar terwijl het voertuig rijdt. Een grijs weergegeven optie kan pas worden geselecteerd wanneer het voertuig stilstaat.

Alleen eerder in het telefoonboek opgeslagen namen of nummers kunnen met spraakopdrachten worden gekozen wanneer het voertuig rijdt.

📌 **Favoriete contacten** BLZ. 377



## HFT-menu's

De voedingsmodus moet op ACCESSOIRE of AAN staan om het systeem te gebruiken. Selecteer **Telefoon** om het telefoonscherm weer te geven.

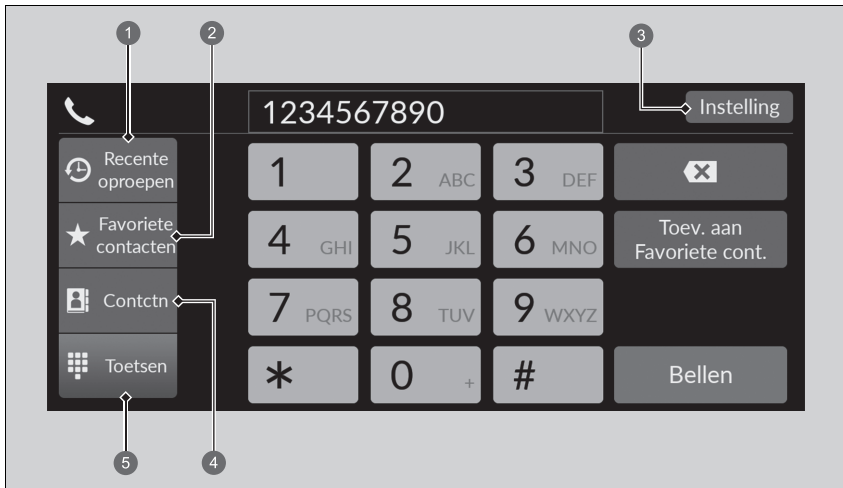

- 1 Recente oproepen
- 2 Favoriete contacten
- 3 Instelling
- 4 Contacten
- 5 Toetsenblok

## HFT-menu's

Sommige functies zijn beperkt tijdens het rijden.

**Recente oproepen:** De laatste uitgaande, inkomende en gemiste oproepen worden weergegeven.

➤ **Bellen via de recente oproepen** BLZ. 379

**Favoriete contacten:** Belt het geselecteerde nummer onder Favoriete contacten.

➤ **Bellen via Favoriete contacten** BLZ. 379

**Instellingen:** Hiermee wijzigt u de telefooninstellingen.

➤ **Telefooninstellingenschermb** BLZ. 371

**Contctn:** Toont het telefoonboek van de gekoppelde telefoon.

➤ **Bellen via het geïmporteerde telefoonboek** BLZ. 380

**Toetsenblok:** Hiermee voert u een te bellen telefoonnummer in.

➤ **Bellen met een telefoonnummer** BLZ. 380

## ■ Telefooninstellingenschermb

Om het telefooninstellingenschermb weer te geven, selecteert u **Instellingen** op het telefoonschermb.

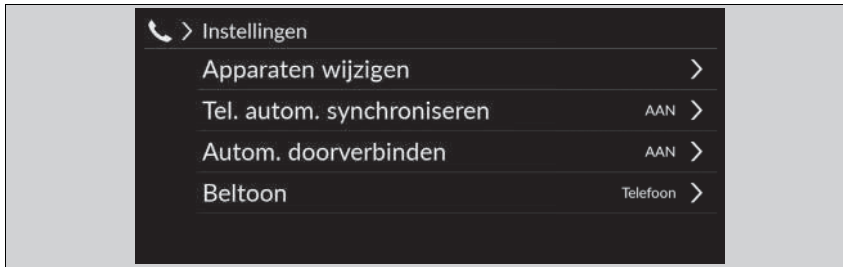

**Apparaten wijzigen:** Hiermee koppelt u een nieuwe telefoon aan het systeem en kunt u een apparaat koppelen of loskoppelen of een gekoppeld apparaat verwijderen.

➤ **Telefoon instellingen** BLZ. 372

**Tel. autom. synchroniseren:** Hiermee stelt u gegevens van het telefoonboek en recente oproepen zo in dat deze automatisch worden geïmporteerd wanneer een telefoon wordt gekoppeld met HFT.

➤ **Automatisch importeren van telefoonboek van mobiele telefoon en recente oproepen** BLZ. 375

**Autom. doorverbinden:** Hiermee stelt u in dat oproepen automatisch van de telefoon naar HFT worden doorgeschakeld wanneer u in het voertuig stapt.

➤ **Automatisch doorverbinden** BLZ. 376

**Beltoon:** Selecteert de beltoon.

➤ **Beltoon** BLZ. 376

## ■ Telefoon instellingen

### ■ **Bluetooth®-instellingen**

U kunt de *Bluetooth®*-functie in- en uitschakelen.

1. Druk op de knop .
2. Selecteer **Algemene instellingen**.
3. Selecteer **Verbindingen**.
4. Selecteer **Bluetooth**.
5. Selecteer **Opties**.
6. Selecteer **Bluetooth** en vervolgens **AAN**.

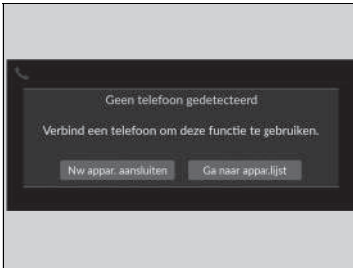

## ■ Een mobiele telefoon koppelen (wanneer er geen telefoon aan het systeem gekoppeld is)

1. Selecteer **Telefoon**.
2. Selecteer **Nw appar. aansluiten**.
3. Zorg dat de telefoon in de modus zoeken of vindbaar staat.
4. Selecteer **Honda HFT** op uw telefoon.
  - ▶ Als u een telefoon via dit audiosysteem wilt koppelen, selecteert u **Apparaten zoeken** en selecteert u vervolgens uw telefoon wanneer deze in de lijst verschijnt.
5. Het systeem geeft u een koppelcode op het audio-/Informatiescherm.
  - ▶ Geef een bevestiging als de koppelcode op het scherm en uw telefoon overeenkomen. Dit kan per telefoon verschillen.
6. Selecteer de gewenste functies en selecteer vervolgens **Verbinden**.
7. Er verschijnt een mededeling op het scherm als het koppelen gelukt is.
8. Selecteer **OK**.

## ☒ Telefoon instellingen

De *Bluetooth*-compatibele telefoon moet aan het systeem gekoppeld worden voordat u handsfree oproepen kunt plaatsen en ontvangen.

Tips telefoon koppelen:

- U kunt de telefoon niet koppelen terwijl het voertuig in beweging is.
- Er kunnen maximaal zes telefoons worden gekoppeld.
- De batterij van uw telefoon kan sneller leeg raken dan gewoonlijk als de telefoon aan het systeem is gekoppeld.

Zodra u een telefoon gekoppeld hebt, ziet u deze op het scherm met de volgende pictogrammen.



: De telefoon is compatibel met *Bluetooth*®-audio.



: De telefoon kan met HFT gebruikt worden.



: De telefoon is compatibel met Apple CarPlay.

Als er een actieve verbinding is met Apple CarPlay, dan is het koppelen van extra compatibele *Bluetooth*®-apparaten niet beschikbaar.

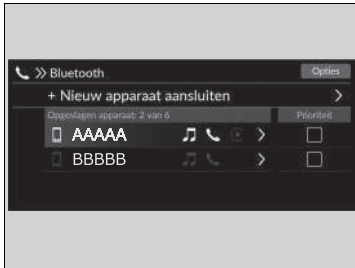

### ■ Een andere telefoon koppelen dan de momenteel gekoppelde telefoon

1. Selecteer **Telefoon**.
2. Selecteer **Instelling**.
3. Selecteer **Apparaten wijzigen**.
4. Selecteer een te koppelen telefoon.
  - HFT verbreekt de verbinding met de momenteel aangesloten telefoon en zoekt naar een andere gekoppelde telefoon.
  - U kunt de prioriteit van de verbonden telefoon instellen. Schakel het selectievakje in op de telefoon waaraan u prioriteit wilt geven.
5. Selecteer  (audio),  (telefoon) of  (Apple CarPlay).
  -  en  kunnen tegelijkertijd worden geselecteerd, maar wanneer  is geselecteerd, kunnen  en  niet worden geselecteerd.
6. Selecteer **Toepassen**.



### ■ Gekoppelde telefoon wissen

1. Selecteer **Telefoon**.
2. Selecteer **Instelling**.
3. Selecteer **Apparaten wijzigen**.
4. Selecteer een telefoon die u wilt verwijderen.
5. Selecteer **Verwijd**.
6. Op het display verschijnt een bevestigingsmelding. Selecteer **Verwijd**.

### ►► Een andere telefoon koppelen dan de momenteel gekoppelde telefoon

Als er geen andere telefoons worden gevonden of gekoppeld als u probeert naar een andere telefoon over te schakelen, zal HFT u informeren dat de originele telefoon weer wordt verbonden.

Om andere telefoons te koppelen, selecteert u **+ Nieuw apparaat aansluiten** in het scherm **Bluetooth**.

## ■ Automatisch importeren van telefoonboek van mobiele telefoon en recente oproepen









Wanneer uw telefoon wordt gekoppeld, worden de inhoud van het telefoonboek en de recente oproepen automatisch naar het systeem geïmporteerd.

1. Selecteer **Telefoon**.
2. Selecteer **Instelling**.
3. Selecteer **Tel. autom. synchroniseren**.
4. Selecteer **AAN** of **UIT**.
  - ▶ De standaardinstelling is **AAN**.

## ☒ Automatisch importeren van telefoonboek van mobiele telefoon en recente oproepen

Bij sommige telefoons moet u deze functie inschakelen om het telefoonboek van uw mobiele telefoon te kunnen importeren.

Wanneer u een naam selecteert in het telefoonboek van de mobiele telefoon, wordt er een categoriepictogram weergegeven. De pictogrammen geven aan welke soorten nummers voor die naam zijn opgeslagen.

	Pref		Fax
	Home		Voertuig
	Mobiel		Spraak
	Werk		Overige
	Pieper		

Op sommige telefoons is het wellicht niet mogelijk om de categoriepictogrammen naar het systeem te importeren.

Het telefoonboek wordt na elke verbinding bijgewerkt. Recente oproepen worden na elke verbinding of elk gesprek bijgewerkt.

## ■ Automatisch doorverbinden

Als u in het voertuig stapt terwijl u aan de telefoon bent, kan het gesprek automatisch naar HFT worden doorverbonden.

1. Selecteer **Telefoon**.
2. Selecteer **Instelling**.
3. Selecteer **Autom. doorverbinden**.
4. Selecteer **AAN** of **UIT**.
  - De standaardinstelling is **AAN**.

## ■ Beltoon

U kunt de beltooninstelling wijzigen.

1. Selecteer **Telefoon**.
2. Selecteer **Instelling**.
3. Selecteer **Beltoon**.
4. Selecteer **Voertuig** of **Telefoon**.
  - De standaardinstelling is **Telefoon**.

## ▣ Beltoon

**Voertuig:** De vaste beltoon klinkt uit de luidsprekers.  
**Telefoon:** Afhankelijk van het merk en model van de mobiele telefoon, klinkt de beltoon die is opgeslagen in de telefoon wanneer deze is verbonden.



## Favoriete contacten



1 Sterpictogram

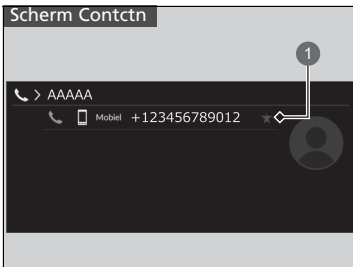

1 Sterpictogram

### Favoriete contacten toevoegen

1. Selecteer **Telefoon**.
2. Selecteer **Recente oproepen, Contactn of Toetsenblok**.

In het scherm voor recente oproepen of contacten

3. Selecteer het sterpictogram.

Op het toetsenblokscherm

3. Selecteer **Toev. aan Favoriete cont..**

- Er verschijnt een mededeling op het scherm indien Favoriete contacten met succes zijn opgeslagen.
- Selecteer opnieuw het sterpictogram als u de Favoriete contacten wilt verwijderen.



1 Toev. aan Favoriete cont.

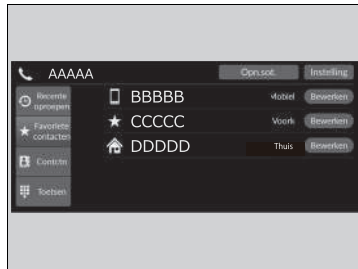

■ Een favoriet contact bewerken

1. Selecteer **Telefoon**.
2. Selecteer **Favoriete contacten**.
3. Selecteer **Bewerken** voor het favoriete contact dat u wilt bewerken.
4. Selecteer de gewenste instelling.
5. Selecteer **OK**.

■ Een favoriet contact verwijderen

1. Selecteer **Telefoon**.
2. Selecteer **Favoriete contacten**.
3. Selecteer **Bewerken** voor het favoriete contact dat u wilt verwijderen.
4. Selecteer **Verwijderen**.
5. Op het display verschijnt een bevestigingsmelding. Selecteer **Ja**.

## Bellen



U kunt bellen door een telefoonnummer in te voeren of door gebruik te maken van geïmporteerde **Recente oproepen**, **Favoriete contacten** en **Contctn**.

### ■ Bellen via de recente oproepen

Recente oproepen worden opgeslagen op basis van **Alle**, **Gebeld**, **Gemist** en **Ontvangen**.

1. Selecteer **Telefoon**.
2. Selecteer **Recente oproepen**.
  - ▶ U kunt sorteren op **Alle**, **Gebeld**, **Gemist** of **Ontvangen**. Selecteer het pictogram rechtsboven in het scherm.
3. Selecteer een nummer.
  - ▶ Het kiezen begint automatisch.

### ■ Bellen via Favoriete contacten

1. Selecteer **Telefoon**.
2. Selecteer **Favoriete contacten**.
  - ▶ U kunt de volgorde van favoriete contacten wijzigen door **Opn.sort.** te selecteren.
3. Selecteer een nummer.
  - ▶ Het kiezen begint automatisch.

## ☒ Bellen

Zodra een oproep is verbonden, kunt u de stem van de persoon die u belt via de audiospeakers horen.

Wanneer er een actieve verbinding is met Apple CarPlay, kunt u niet bellen met het handsfree telefoonsysteem (HFT), maar alleen met Apple CarPlay.

## ☒ Bellen via de recente oproepen

De recente oproepen verschijnen alleen wanneer een telefoon is verbonden met het systeem.

- Alle:** De laatste uitgaande, inkomende en gemiste oproepen worden weergegeven.
- Gebeld:** De laatste uitgaande gesprekken worden weergegeven.
- Gemist:** De laatste gemiste oproepen worden weergegeven.
- Ontvangen:** De laatste inkomende gesprekken worden weergegeven.

### ■ Bellen via het geïmporteerde telefoonboek

1. Selecteer **Telefoon**.
2. Selecteer **Contctn**.
3. Selecteer een naam.
  - U kunt sorteren op **Voornaam** of **Achternaam**. Selecteer het pictogram rechtsboven in het scherm.
4. Selecteer een nummer.
  - Het kiezen begint automatisch.

### ■ Bellen met een telefoonnummer

1. Selecteer **Telefoon**.
2. Selecteer **Toetsenblok**.
3. Selecteer een nummer.
  - Gebruik het toetsenbord op het touchscreen om nummers in te voeren.
4. Selecteer **Bellen**.
  - Het kiezen begint automatisch.

## Een gesprek aannemen

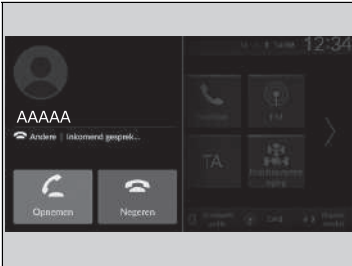

Wanneer er een inkomend gesprek is, klinkt er een geluidsmelding (indien geactiveerd) en het scherm **Inkomend gesprek...** verschijnt.

U kunt de oproep beantwoorden met het linker selectiewieltje.

Om het gesprek aan te nemen, draait u het linker selectiewieltje omhoog of omlaag om  (opnemen) te selecteren op de interface voor bestuurdersinformatie en druk vervolgens op het linker selectiewieltje.

- ▶ Indien u het gesprek wilt weigeren of beëindigen, selecteert u  (negeren) op de interface voor bestuurdersinformatie met behulp van het linker selectiewieltje.

## ▶▶ Een gesprek aannemen

Oproep in wachtstand

Selecteer  (opnemen) om het huidige gesprek in de wacht te zetten en het inkomende gesprek te beantwoorden.

Selecteer  met het linker selectiewieltje om terug te keren naar het huidige gesprek.

Selecteer  (negeren) om het inkomende gesprek te negeren als u het niet wilt beantwoorden.

Selecteer  als u het huidige gesprek wilt beëindigen.

U kunt de pictogrammen op het audio-/informatiescherm selecteren in plaats van  en  op de interface voor bestuurdersinformatie.

## ■ Opties tijdens het bellen

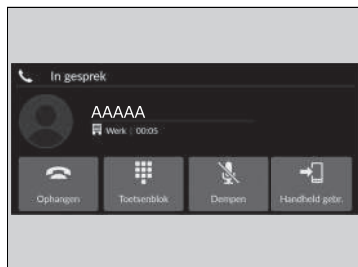

De volgende opties zijn beschikbaar tijdens het bellen.

**Toetsenblok:** Nummers versturen tijdens een gesprek. Dit is handig als u bijvoorbeeld een menugestuurd telefoonsysteem belt.

**Dempen:** Dempst uw stem.

**Handheld gebr.:** Verbindt een gesprek van het systeem door naar uw telefoon.

De beschikbare opties worden weergegeven op de onderste helft van het scherm.

Selecteer een optie.

- Het dempingspictogram wordt weergegeven wanneer **Dempen** is geselecteerd wanneer het andere bron scherm dan het telefoonscherm wordt weergegeven. Selecteer **Dempen** opnieuw om dit uit te schakelen.

## » Opties tijdens het bellen

U kunt de pictogrammen op het audio-/informatiescherm selecteren.

## iPod/USB-flashdrive

Als een fout optreedt tijdens het afspelen van een iPod of USB-flashdrive, dan kunnen de volgende foutmeldingen worden getoond. Neem contact op met een dealer wanneer de foutmelding niet kan worden gewist.

Foutmelding	Oplissing
Verbinden opnieuw proberen	Verschijnt wanneer het systeem de iPod niet herkent. Sluit de iPod opnieuw aan.
Onafspeelbaar bestand	Verschijnt wanneer de bestanden op de USB-flashdrive auteursrechtelijk zijn beschermd of een niet-ondersteunde indeling hebben. Deze foutmelding verschijnt gedurende enkele seconden, daarna wordt het volgende bestand afgespeeld.
Geen gegevens	<b>iPod</b> Verschijnt wanneer de iPod leeg is. <b>USB-flashdrive</b> Verschijnt wanneer de USB-flashdrive leeg is of er geen MP3-, WMA-, AAC-, FLAC- of WAV-bestanden op de USB-flashdrive aanwezig zijn. <b>iPod en USB-flashdrive</b> Controleer of er compatibele bestanden op het apparaat staan.
Niet ondersteund	Verschijnt als een niet-ondersteund apparaat wordt aangesloten. Sluit als deze melding verschijnt wanneer een ondersteund apparaat is aangesloten, het apparaat opnieuw aan.
Geen reactie van apparaat	Verschijnt wanneer het systeem niet communiceert met een aangesloten apparaat. Als deze melding verschijnt wanneer een apparaat is aangesloten, neem dan contact op met de leverancier van uw apparaat.
USB-hub niet ondersteund	Verschijnt wanneer alleen een HUB is aangesloten. Als dit verschijnt, sluit u een USB-flashdrive op de HUB aan.
Er is een laadfout opgetreden met het aangesloten USB-apparaat. Wanneer veilig, check de compatibiliteit tussen apparaat en USB-kabel en probeer opnieuw.	Verschijnt wanneer een incompatibel apparaat is aangesloten. Koppel het apparaat los. Schakel vervolgens het audiosysteem uit en weer in. Sluit het apparaat dat de fout veroorzaakte niet opnieuw aan.

## Compatibele iPod, iPhone en USB-flashdrives

### Compatibiliteit van iPod- en iPhone-modellen

Model
Gemaakt voor iPod touch (5e t/m 6e generatie) die is uitgebracht tussen 2012 en 2015
Gemaakt voor iPhone 4s/iPhone 5/iPhone 5s/iPhone 5c/iPhone 6/iPhone 6 Plus/ iPhone 6S/iPhone 6S Plus/iPhone SE/iPhone 7/iPhone 7 Plus/iPhone 8/iPhone 8 Plus/ iPhone X/iPhone XS/iPhone XS Max/iPhone XR/iPhone 11/iPhone 11 Pro/ iPhone 11 Pro Max

### USB-flashdrives

- Gebruik van een USB-flashdrive van 256 MB of meer wordt aanbevolen.
- Sommige digitale audiospelers zijn mogelijk niet compatibel.
- Sommige USB-flashdrives (zoals die met beveiligingsvergrendelingen enz.) werken wellicht niet.
- Sommige softwarebestanden laten het weergeven van audio of van tekst mogelijk niet toe.
- Elk audiosysteem is compatibel met de volgende indelingen. Sommige versies van de indelingen worden mogelijk niet ondersteund.  
MP3, WMA, AAC, FLAC, PCM/WAVE, MP4, AVI, MKV, ASF/WMV

### Compatibiliteit van iPod- en iPhone-modellen

Dit systeem werkt wellicht niet met alle softwareversies van deze apparaten.

### USB-flashdrives

Bestanden op de USB-flashdrive worden afgespeeld in de opgeslagen volgorde. Deze volgorde kan verschillen van de weergegeven volgorde op uw pc of apparaat.



## ■ Aanbevolen apparaten

### ■ MP4-bestand

Media	USB-flashdrive	
<b>Profiel (MP4-versie)</b>	BaselineProfile/Level 3, MailProfile/Level 3.1 (MPEG4-AVC)	SimpleProfile/Level 5 (MPEG4)
<b>Bestandsextensie (MP4-versie)</b>	.mp4/.m4v	
<b>Compatibele audio-codec</b>	AAC, MP3	
<b>Compatibele video-codec</b>	MPEG4-AVC (H.264)	MPEG4 (ISO/IEC 14496 Part.2)
<b>Bitsnelheid</b>	10 Mbps, 14 Mbps (MPEG4-AVC)	8 Mbps (MPEG4)
<b>Maximaal beeld</b>	1280 × 720 pixels (MPEG4-AVC)	720 × 576 pixels (MPEG4)

### ■ AVI-bestand

Media	USB-flashdrive		
<b>Profiel (AVI-versie)</b>	BaselineProfile/Level 3, MailProfile/Level 3.1 (MPEG4-AVC)	SimpleProfile/Level 5 (MPEG4)	AdvancedProfile/Level 2, MainProfile/Level Medium, SimpleProfile/Level Medium (VC-1)
<b>Bestandsextensie (AVI-versie)</b>	.avi		
<b>Compatibele audio-codec</b>	AAC, MP3, WMA		
<b>Compatibele video-codec</b>	MPEG4-AVC (H.264)	MPEG4 (ISO/IEC 14496 Part.2)	VC-1
<b>Bitsnelheid</b>	10 Mbps, 14 Mbps (MPEG4-AVC)	8 Mbps (MPEG4)	20 Mbps, 10 Mbps, 384 kbps (VC-1)
<b>Maximaal beeld</b>	1280 × 720 pixels (MPEG4-AVC)	720 × 576 pixels (MPEG4)	1280 × 720 pixels, 720 × 480 pixels, 352 × 288 pixels (VC-1)

■ MKV-bestand

Media		USB-flashdrive	
<b>Profile (MKV-versie)</b>	BaselineProfile/Level 3, MailProfile/Level 3.1 (MPEG4-AVC)	SimpleProfile/Level 5 (MPEG4)	AdvancedProfile/Level 2, MainProfile/Level Medium, SimpleProfile/Level Medium (VC-1)
<b>Bestandsextensie (MKV-versie)</b>	.mkv		
<b>Compatibele audio-codec</b>	AAC, MP3		
<b>Compatibele video-codec</b>	MPEG4-AVC (H.264)	MPEG4 (ISO/IEC 14496 Part.2)	VC-1
<b>Bitsnelheid</b>	10 Mbps, 14 Mbps (MPEG4-AVC)	8 Mbps (MPEG4)	20 Mbps, 10 Mbps, 384 kbps (VC-1)
<b>Maximaal beeld</b>	1280 x 720 pixels (MPEG4-AVC)	720 x 576 pixels (MPEG4)	1280 x 720 pixels, 720 x 480 pixels, 352 x 288 pixels (VC-1)

■ ASF/WMV-bestand

Media		USB-flashdrive	
<b>Profile (ASF/WMV-versie)</b>	BaselineProfile/Level 3, MailProfile/Level 3.1 (MPEG4-AVC)	AdvancedProfile/Level 2, MainProfile/Level Medium, SimpleProfile/Level Medium (VC-1)	
<b>Bestandsextensie (ASF/WMV-versie)</b>	.asf/.wmv		
<b>Compatibele audio-codec</b>	WMA		
<b>Compatibele video-codec</b>	MPEG4-AVC (H.264)		VC-1
<b>Bitsnelheid</b>	10 Mbps, 14 Mbps (MPEG4-AVC)		20 Mbps, 10 Mbps, 384 kbps (VC-1)
<b>Maximaal beeld</b>	1280 x 720 pixels (MPEG4-AVC)		1280 x 720 pixels, 720 x 480 pixels, 352 x 288 pixels (VC-1)

## Over Open Source-licenties

---

Volg deze stappen om de informatie over de open source-licentie te zien.

1. Selecteer **Algemene instellingen**.
2. Selecteer **Systeem**.
3. Selecteer **Info**.
4. Selecteer **Juridische informatie**.

## Licentie-informatie

---

### ■ Bluetooth

Het woordmerk en de logo's van *Bluetooth*<sup>®</sup> zijn gedeponeerde handelsmerken van Bluetooth SIG, Inc. en elk gebruik van deze merken door Panasonic Automotive Systems Co., Ltd. geschiedt onder licentie. Andere handelsmerken en handelsnamen zijn die van hun respectievelijke eigenaars.

Het woordmerk en de logo's van *Bluetooth*<sup>®</sup> zijn gedeponeerde handelsmerken van Bluetooth SIG, Inc. en elk gebruik van deze merken door MITSUBISHI ELECTRIC geschiedt onder licentie. Andere handelsmerken en handelsnamen zijn die van hun respectievelijke eigenaars.

<https://www.bluetooth.com/develop-with-bluetooth/marketing-branding/>



### ■ Windows Media

Dit product wordt beschermd door bepaalde intellectuele eigendomsrechten van Microsoft. Gebruik of distributie van dergelijke technologie buiten dit product is verboden zonder een licentie van Microsoft.

## ■ Apple

"Made for iPod" en "Made for iPhone" betekenen dat een elektronisch accessoire is ontworpen om te worden aangesloten op respectievelijk een iPod of iPhone en door de ontwikkelaar is gecertificeerd en aan de prestatiecriteria van Apple voldoet. Apple is niet verantwoordelijk voor het gebruik van dit apparaat of voor de naleving van de veiligheids- en wettelijke normen. Het gebruik van dit accessoire met een iPod of iPhone kan de draadloze prestaties beïnvloeden.

Apple, het Apple-logo, iPhone en iPod touch zijn handelsmerken van Apple Inc., geregistreerd in de Verenigde Staten en andere landen. Apple CarPlay, iPod, iPhone, iTunes, Siri en Lightning zijn handelsmerken van Apple Inc. App Store is een servicemerk van Apple Inc.



## ■ MPEG

### Mpeg4 Visual

Dit PRODUCT IS IN LICENTIE GEGEVEN ONDER DE MPEG-4 VISUAL PATENT PORTFOLIO-LICENTIE VOOR PERSOONLIJK EN NIET-COMMERCIEEL GEBRUIK VAN EEN CONSUMENT VOOR

(I) HET CODEREN VAN VIDEO IN OVEREENSTEMMING MET DE MPEG-4 VISUALA-STANDAARD ("MPEG-4 VIDEO") EN/OF (ii) HET DECODEREN VAN MPEG-4-VIDEO DIE IS GECODEERD DOOR EEN CONSUMENT IN HET KADER VAN EEN PERSOONLIJKE EN NIET-COMMERCIEËLE ACTIVITEIT EN/OF VERKREGEN VAN EEN VIDEOLEVERANCIER AAN WIE DOOR MPEG LA LICENTIE IS VERLEEND VOOR

HET VERSTREKKEN VAN MPEG-4-VIDEO. ER WORDT GEEN LICENTIE VERLEEND OF GEÏMPliceERD VOOR ENIG ANDER GEBRUIK. AANVULLENDE INFORMATIE, MET INBEGRIJ VAN INFORMATIE OVER PROMOTIONEEL, INTERN EN COMMERCIEEL GEBRUIK EN LICENTIEVERLENING, KAN WORDEN VERKREGEN BIJ MPEG LA, LLC.

ZIE [HTTP://WWW.MPEGLA.COM](http://www.mpegla.com).

### VC-1

DIT PRODUCT IS IN LICENTIE GEGEVEN ONDER DE VC-1 PATENT PORTFOLIO-LICENTIE VOOR PERSOONLIJK EN NIET-COMMERCIEEL GEBRUIK VAN EEN KLANT OM (i) VIDEO TE CODEREN IN OVEREENSTEMMING MET DE VC-1-STANDAARD ("VC-1 VIDEO") EN/OF (ii) VC-1 VIDEO TE DECODEREN DIE DOOR EEN CONSUMENT IN HET KADER VAN EEN PERSOONLIJKE EN NIET-COMMERCIEËLE ACTIVITEIT IS GECODEERD EN/OF VERKREGEN VAN EEN VIDEOLEVERANCIER AAN WIE EEN LICENTIE IS VERLEEND VOOR HET VERSTREKKEN VAN VC-1-VIDEO. ER WORDT GEEN LICENTIE VERLEEND OF GEÏMPliceERD VOOR ENIG ANDER GEBRUIK.

AANVULLENDE INFORMATIE KAN WORDEN VERKREGEN BIJ MPEG LA, L.L.C. ZIE [HTTP://WWW.MPEGLA.COM](http://www.mpegla.com).

#### AVC/H.264

Dit PRODUCT IS IN LICENTIE GEGEVEN ONDER DE AVC PATENT PORTFOLIO-LICENTIE VOOR PERSOONLIJK EN NIET-COMMERCIEEL GEBRUIK VAN EEN KLANT OM (i) VIDEO TE CODEREN IN OVEREENSTEMMING MET DE AVC-STANDAARD ("AVC VIDEO") EN/OF (ii) AVC-VIDEO TE DECODEREN DIE DOOR EEN CONSUMENT IS GECODEERD IN HET KADER VAN EEN PERSOONLIJKE EN NIET-COMMERCIEËLE ACTIVITEIT EN/OF VERKREGEN IS VAN EEN VIDEOLEVERANCIER AAN WIE EEN LICENTIE IS VERLEEND VOOR HET VERSTREKKEN VAN AVC-VIDEO. ER WORDT GEEN LICENTIE VERLEEND OF GÉIMPLICEERD VOOR ENIG ANDER GEBRUIK.

AANVULLENDE INFORMATIE KAN WORDEN VERKREGEN BIJ MPEG LA, L.L.C. ZIE

*[HTTP://WWW.MPEGLA.COM](http://www.mpegla.com).*

## Juridische informatie met betrekking tot Apple CarPlay/Android Auto

### ■ LICENTIE-/AANSPRAKELIJKHEIDSINFORMATIE BIJ GEBRUIKERSHANDLEIDING

HET GEBRUIK VAN APPLE CARPLAY IS ONDERWORPEN AAN UW INSTEMMING MET DE GEBRUIKSVOORWAARDEN VAN CARPLAY, DIE ZIJN OPGENOMEN ALS ONDERDEEL VAN DE ALGEMENE VOORWAARDEN VAN APPLE iOS. SAMENVATTEND WIJZEN APPLE EN HAAR SERVICEPROVIDERS IN DE GEBRUIKSVOORWAARDEN ALLE AANSPRAKELIJKHEID VAN DE HAND ALS DE SERVICES NIET NAAR BEHOREN WERKEN OF WORDEN BEËINDIGD, EN WORDEN IN DEZE GEBRUIKSVOORWAARDEN ANDERE AANSPRAKELIJKHEDEN VAN APPLE EN HAAR SERVICEPROVIDERS STRIKT BEPERKT. DAARNAAST WORDEN IN DEZE GEBRUIKSVOORWAARDEN DE SOORTEN GEBRUIKERSINFORMATIE (ZOALS BIJVOORBEELD VOERTUIGLOCATIE, VOERTUIGSNELHEID EN VOERTUIGSTATUS) BESCHREVEN DIE DOOR APPLE EN HAAR SERVICEPROVIDERS WORDEN VERZAMELD EN OPGESLAGEN, EN WORDEN BEPAALDE MOGELIJKE RISICO'S BEKENDGEMAAKT DIE ZIJN GEKOPPELD AAN HET GEBRUIK VAN CARPLAY, WAARONDER HET RISICO VAN AFLEIDING VAN DE BESTUURDER. ZIE HET PRIVACYBELEID VAN APPLE VOOR INFORMATIE OVER HET GEBRUIK EN DE VERWERKING DOOR APPLE VAN GEGEVENS DIE WORDEN GEÛPLOAD DOOR CARPLAY.

UW GEBRUIK VAN ANDROID AUTO IS ONDERWORPEN AAN UW INSTEMMING MET DE GEBRUIKSVOORWAARDEN VAN ANDROID AUTO WAARMEE AKKOORD MOET WORDEN GEGAAN WANNEER DE ANDROID AUTO-TOEPASSING NAAR UW ANDROID-TELEFOON WORDT GEDOWNLOAD. SAMENVATTEND WIJZEN GOOGLE EN HAAR SERVICEPROVIDERS IN DE GEBRUIKSVOORWAARDEN VAN ANDROID AUTO ALLE AANSPRAKELIJKHEID VAN DE HAND ALS DE SERVICES NIET NAAR BEHOREN WERKEN OF WORDEN BEËINDIGD, EN WORDEN IN DEZE GEBRUIKSVOORWAARDEN ANDERE AANSPRAKELIJKHEDEN VAN GOOGLE EN HAAR SERVICEPROVIDERS STRIKT BEPERKT. DAARNAAST WORDEN IN DEZE GEBRUIKSVOORWAARDEN DE SOORTEN GEBRUIKERSINFORMATIE (ZOALS BIJVOORBEELD VOERTUIGLOCATIE, VOERTUIGSNELHEID EN VOERTUIGSTATUS) BESCHREVEN DIE DOOR GOOGLE EN HAAR SERVICEPROVIDERS WORDEN VERZAMELD EN OPGESLAGEN, EN WORDEN BEPAALDE MOGELIJKE RISICO'S BEKENDGEMAAKT DIE ZIJN GEKOPPELD AAN HET GEBRUIK VAN ANDROID AUTO, WAARONDER HET RISICO VAN AFLEIDING VAN DE BESTUURDER. ZIE HET PRIVACYBELEID VAN GOOGLE VOOR INFORMATIE OVER HET GEBRUIK EN DE VERWERKING DOOR GOOGLE VAN GEGEVENS DIE WORDEN GEÛPLOAD DOOR ANDROID AUTO.



## ■ UITSLUITING VAN GARANTIE; BEPERKING VAN AANSPRAKELIJKHEID

U ERKENT UITDRUKKELIJK EN GAAT ERMEE AKKOORD DAT U APPLE CARPLAY OF ANDROID AUTO ("DE TOEPASSINGEN") VOLLEDIG OP EIGEN RISICO GEBRUIKT EN DAT HET VOLLEDIGE RISICO TEN AANZIEN VAN BEVREDIGENDE KWALITEIT, PRESTATIES, NAUWKEURIGHEID EN GEBRUIKSGEMAK, VOOR ZOVER TOEGESTAAN DOOR DE TOEPASSINGENDE WETGEVING, BIJ U LIGT, EN DAT DE TOEPASSINGEN EN INFORMATIE OVER DE TOEPASSINGEN "ALS ZODANIG" EN "ZOALS BESCHIKBAAR" WORDEN GELEVERD, MET ALLE FOUTEN EN ZONDER ENIGE VORM VAN GARANTIE. HONDA WIJST HIERBIJ ELKE VORM VAN GARANTIES EN/OF CONDITIES VAN DE HAND MET BETREKKING TOT DE TOEPASSINGEN EN INFORMATIE OVER DE TOEPASSINGEN, ZOWEL UITDRUKKELIJK ALS IMPLICIET OF STATUTAIR, INCLUSIEF, MAAR NIET BEPERKT TOT, DE IMPLICIETE GARANTIES EN/OF CONDITIES VAN VERKOOPBAARHEID, BEVREDIGENDE KWALITEIT, GESCHIKTHEID VOOR EEN BEPAALD DOEL, NAUWKEURIGHEID, ONGESTOORDE WERKING EN HET NIET SCHENDEN VAN RECHTEN VAN DERDEN. GEEN MONDELINGE OF SCHRIFTELIJKE INFORMATIE OF ADVIES DIE/DAT WORDT GEGEVEN DOOR HONDA OF EEN GEAUTORISEERDE VERTEGENWOORDIGER ZAL EEN GARANTIE VORMEN. ALS VOORBEELDEN, EN ZONDER BEPERKING, WIJST HONDA ELKE GARANTIE VAN DE HAND MET BETREKKING TOT DE NAUWKEURIGHEID VAN DE GEGEVENS DIE WORDEN GEBODEN DOOR DE TOEPASSINGEN, ZOALS DE NAUWKEURIGHEID VAN ROUTEBESCHRIJVINGEN, GESCHATTE REISTIJD, SNELHEIDSLIMIETEN, WEGOMSTANDIGHEDEN, NIEUWS, WEERSVERWACHTING, VERKEERSINFORMATIE OF ANDERE INHOUD DIE WORDT GEBODEN DOOR APPLE, GOOGLE, HIERBIJ AANGESLOTEN BEDRIJVEN OF EXTERNE PROVIDERS; HONDA BIEDT GEEN GARANTIE TEGEN HET VERLIES VAN TOEPASSINGS-GEGEVENS, DIE OP ELK MOMENT VERLOREN KUNNEN GAAN; HONDA BIEDT GEEN GARANTIE DAT DE TOEPASSINGEN OF ENIGE SERVICES DIE VIA DE TOEPASSINGEN WORDEN GELEVERD, ALTIJD BESCHIKBAAR ZULLEN ZIJN OF DAT ENIGE SERVICE OF ALLE SERVICES OP EEN BEPAALD TIJDSTIP OF EEN BEPAALDE LOCATIE BESCHIKBAAR ZAL/ZULLEN ZIJN. SERVICES KUNNEN BIJVOORBEELD ZONDER AANKONDIGING WORDEN OPGESCHORT OF ONDERBROKEN WEGENS REPARATIE, ONDERHOUD, BEVEILIGINGSCORRECTIES, UPDATES, ENZ., SERVICES ZIJN MOGELIJK NIET BESCHIKBAAR IN UW OMGEVING OF LOCATIE, ENZ. DAARNAAST BEGRIJPT U EN STEM T U ERMEE IN DAT DE SERVICES EN/OF TOEPASSINGEN VEROUDERD EN/OF ONBRUIKBAAR KUNNEN WORDEN ALS GEVOLG VAN WIJZIGINGEN IN TECHNOLOGIE VAN DERDEN OF OVERHEIDSVOORSCHRIFTEN.

VOOR ZOVER WETTELIJK TOEGESTAAN, ZAL HONDA OF ZULLEN HIERBIJ AANGESLOTEN BEDRIJVEN IN GEEN GEVAL AANSPRAKELIJK ZIJN VOOR PERSOONLIJK LETSEL, OF VOOR WELKE INCIDENTELE, SPECIALE, INDIRECTE OF GEVOLGSCHADE DAN OOK, INCLUSIEF, ZONDER BEPERKING, SCHADE ALS GEVOLG VAN GEDERFDE WINST, BESCHADIGING OF VERLIES VAN GEGEVENS, HET NIET KUNNEN VERZENDEN OF ONTVANGEN VAN ENIGE GEGEVENS, ONDERBREKING VAN BEDRIJFSACTIVITEITEN OF ENIGE ANDERE COMMERCIEËLE SCHADE OF VERLIES, DIE VOORKOMT UIT OF BETREKKING HEEFT OP DE TOEPASSINGEN OF UW GEBRUIK OF HET NIET KUNNEN GEBRUIKEN VAN DE TOEPASSINGEN OF INFORMATIE OVER DE TOEPASSINGEN, HOE DAN OOK VEROORZAAKT, ONGEACHT DE THEORIE VAN AANSPRAKELIJKHEID (OVEREENKOMST, ONRECHTMATIGE DAAD OF ANDERSZINS) EN ZELFS ALS HONDA OP DE MOGELIJKHEID VAN DERGELIJKE SCHADE IS GEWEZEN. IN SOMMIGE REGIO'S EN JURISDICTIES KAN DE UITSLUITING OF BEPERKING VAN AANSPRAKELIJKHEID VOOR SCHADE NIET TOEGESTAAN ZIJN, DUS IN DAT GEVAL ZIJN DEZE BEPERKINGEN EN UITSLUITINGEN MOGELIJK NIET VAN TOEPASSING OP U. DE VOORGAANDE BEPERKINGEN ZIJN VAN TOEPASSING, ZELFS ALS DE HIERVOOR VERMELDE VERHAALSMOGELIJKHEID HAAR WEZENLIJKE DOEL NIET BEREIKT.

## Automatische noodoproep

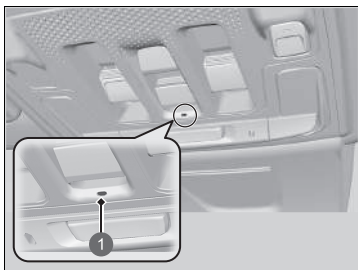

### 1 Controlelampje eCall

- Voertuigidentificatienummer (VIN)
- Voertuigtype (personenauto of lichte bedrijfswagen)
- Type energie voor aandrijving van het voertuig (benzine/diesel/CNG/LPG/elektriciteit/waterstof)
- Drie laatste locaties van het voertuig
- Reisrichting
- Activeringsmodus (automatisch of handmatig)
- Tijdstempel

Wanneer een alarmoproep wordt gestart, worden de luidsprekers van het voertuig uitgeschakeld, zodat u de medewerker kunt horen.

Wanneer de voedingsmodus ingeschakeld is, brandt het controlelampje van het eCall-systeem gedurende 1 seconde groen en vervolgens 1 seconde rood.

### » Noodoproep (eCall)

Uw voertuig is uitgerust met het op 112 gebaseerde eCall-servicesysteem.

De op 112 gebaseerde eCall-service is een openbare dienst van algemeen belang en gratis toegankelijk.

Het op 112 gebaseerde eCall-systeem in het voertuig wordt geactiveerd wanneer de voedingsmodus op AAN staat. In het geval van een botsing bepaalt het systeem de ernst van de botsing op basis van informatie die wordt verzameld door de sensoren in het voertuig en, afhankelijk van de ernst van de botsing, wordt een noodoproep gestart.

Het op 112 gebaseerde eCall-systeem in het voertuig kan ook handmatig worden geactiveerd, indien nodig.

#### » Handmatige noodoproep BLZ. 396

Verwerking van persoonlijke gegevens via het op 112 gebaseerd eCall-systeem in het voertuig moet voldoen aan de regels voor bescherming van persoonlijke gegevens uit richtlijnen 95/46/EC (vervangen door 2016/679/EC) en 2002/58/EC en zal in het bijzonder gebaseerd zijn op de noodzaak ter bescherming van de vitale belangen van personen in overeenstemming met artikel 7(d) van richtlijn 95/46/EC (vervangen door 2016/679/EC).

Verwerking van dergelijke gegevens is streng beperkt tot het doel dat aan het enkele Europese noodnummer 112 is gekoppeld.

Als het eCall-systeem goed werkt, brandt het controlelampje groen.

- Groen: eCall-systeem is gereed.
- Knippert groen: eCall-systeem is verbonden en voert een eCall-met een PSAP-medewerker.
- Een herhaald patroon van kort knippen van het rode lampje: Het eCall-systeem heeft geen verbinding met een medewerker tot stand kunnen brengen. Het controlelampje van het eCall-systeem blijft dit patroon gedurende 5 seconden\*<sup>1</sup>/30 seconden\*<sup>2</sup>, herhalen, daarna gaat het groen branden.

Als het op 112 gebaseerde eCall-systeem is uitgeschakeld in geval van een kritieke systeemstoring, wordt de volgende waarschuwing gegeven aan de inzittenden van het voertuig:

- Rood of uit: Er is een probleem met het eCall-systeem opgetreden. Als het controlelampje rood of zwart blijft, ook nadat het voertuig opnieuw is gestart, moet u het systeem door een dealer laten controleren.
- Knippert rood: De lading van de back-upaccu is te laag. Terwijl de voeding AAN is, wordt de accu opgeladen. Als de accu tot een bepaald niveau is opgeladen, gaat het controlelampje van het eCall-systeem groen branden.

\*1: Behalve modellen voor Turkije

\*2: Modellen voor Turkije

#### ☒ Noodoproep (eCall)

Ontvangers van gegevens die door het op 112 gebaseerde eCall-systeem in het voertuig zijn verwerkt, zijn de relevante Public Safety Answering Points die zijn aangewezen door de respectievelijke openbare instanties van het land waarin deze zich bevinden en zijn de eerste die deze gegevens ontvangen en degenen aan wie het enkele Europese noodnummer 112 is toegewezen.

Uw voertuig kan mogelijk GEEN verbinding met een PSAP-medewerker tot stand brengen als:

- zowel de 12V-accu als de back-upaccu te weinig opgeladen zijn.
- uw voertuig zich bevindt in een gebied zonder voldoende dekking van het gsm-netwerk.
- er een probleem is met het eCall-systeem zelf of de randapparatuur, zoals de microfoon of de luidsprekers.

De back-upaccu is ontworpen om ten minste 3 jaar te werken, daarna moet hij wellicht worden vervangen.

De back-upaccu is niet beschikbaar voor directe aankoop. Ga voor vervanging naar een dealer.

## Handmatige noodoproep

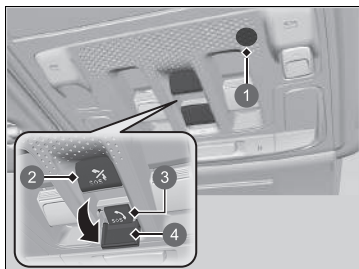

- 1 Microfoon
- 2 Knop **SOS** annuleren
- 3 Knop **SOS**
- 4 Afdekking

De knop **SOS** is voorzien van een afdekking. Open de afdekking om de knop toegankelijk te maken.

Wanneer een alarmoproep wordt gestart, worden de luidsprekers van het voertuig uitgeschakeld, zodat u de medewerker kunt horen.

### Handmatige noodoproep

Druk **NIET** op de knop terwijl u rijdt. Als u contact met een medewerker wilt, parkeert u het voertuig op een veilige plek voordat u belt.

Als het eCall-systeem eerst geen verbinding met een PSAP-medewerker tot stand brengt, probeert het dit opnieuw tot een verbinding tot stand is gebracht. Echter, wanneer er 2 minuten zijn verstreken sinds de eerste poging heeft plaatsgevonden, probeert het systeem niet langer om een verbinding tot stand te brengen.

De knop **SOS** annuleren annuleert een oproep niet wanneer eenmaal een verbinding met een medewerker tot stand is gebracht.

## ☒ Noodoproep (eCall)

**Gegevensbescherming**

Het op 112 gebaseerde eCall-systeem in het voertuig is ontworpen met de zekerheid dat:

- Gegevens in het systeemgeheugen niet buiten het systeem beschikbaar zijn voordat een eCall wordt geactiveerd.
- De gegevens niet kunnen worden getraceerd en niet blootgesteld zijn aan constante tracering tijdens de normale werking.
- Gegevens in het interne geheugen van het systeem automatisch en voortdurend worden verwijderd.

Om het systeem normaal te laten werken, worden de locatiegegevens in het interne geheugen van het systeem constant overschreven, zodat de laatste drie locaties van het voertuig up-to-date worden gehouden.

Het logboek van activiteitgegevens in het op 112 gebaseerd eCall-systeem in het voertuig wordt niet langer opgeslagen dan nodig is om de eCall-oproep af te handelen en in ieder geval niet langer dan 13 uur vanaf het moment dat een eCall-noodoproep is gestart.

## ► Noodoproep (eCall)

### Rechten van de eigenaar

Het onderwerp van de gegevens (de eigenaar van het voertuig) heeft recht op toegang tot de gegevens en kan indien van toepassing verzoeken om rectificatie, wissen of blokkeren van zijn gegevens, indien de verwerking niet voldoet aan de bepalingen uit richtlijn 95/46/EC (vervangen door 2016/679/EC).

Een derde partij aan wie de gegevens zijn verstrekt, dient te worden geïnformeerd in geval van rectificatie, wissen of blokkeren in overeenstemming met deze richtlijn, behalve wanneer dit onmogelijk blijkt of de inspanningen daartoe buiten proporties zijn.

Het onderwerp van de gegevens heeft het recht om een klacht in te dienen bij de bevoegde instantie voor gegevensbescherming indien hij of zij vindt dat zijn of haar rechten zijn geschonden als gevolg van de verwerking van zijn of haar persoonlijke gegevens.

Informatie Honda eCall Service:

Als u vragen hebt over eCall, neem dan contact op met het kantoor in het land waar u woonachtig bent. Raadpleeg het onderhoudsboekje of de website van de plaatselijke Honda-dealer voor een lijst met kantoren.

Uw voertuig is uitgerust met een functie die automatisch berekent wanneer u moet tanken. Deze functie waarschuwt u wanneer tanken wordt aanbevolen en geeft u de mogelijkheid om te zoeken naar tankstations in de buurt van uw voertuig.

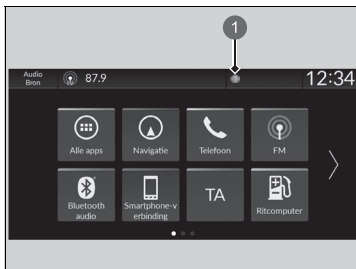

## 1 Meldingspictogram

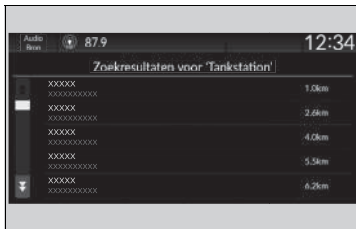
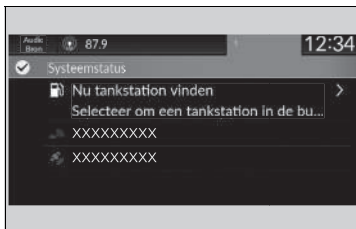

1. Wanneer het tijd is om te tanken, wordt een melding weergegeven en wordt een meldingspictogram weergegeven in de kop.
2. Raak het vak met het pictogram aan.

## 3. Selecteer **Nu tankstation vinden**.

4. Selecteer een tankstation in het zoekscherm van het navigatiesysteem.
  - ▶ Raadpleeg de handleiding van het navigatiesysteem voor instructies over het gebruik van het navigatiesysteem.

## ▣ Aanbeveling tanken

U kunt de functie **Aanbeveling tanken** in- en uitschakelen.

### ▣ Instelbare functies BLZ. 348

Wanneer u deze functie uitschakelt, wordt de melding Aanbeveling tanken niet weergegeven.

Deze functie kan alleen worden gebruikt wanneer het brandstofniveau in de tank lager is dan 30 procent.

Als u **Nu tankstation vinden** selecteert of meer dan 5 liter benzine tankt, verdwijnt de melding voor het tanken. Als u liever geen melding krijgt, selecteert u **UIT** in de instellingen voor **Aanbeveling tanken**.

Wanneer u gedurende langere tijd op slecht wegdek rijdt of heuvelopwaarts of -afwaarts rijdt, verdwijnt de melding mogelijk of wordt deze helemaal niet weergegeven.







# Rijden

In dit hoofdstuk wordt het rijden en tanken beschreven.

<b>Vóór het rijden</b> .....	402	Agile Handling Assist .....	456	Verkeersbordenherkenningsysteem .....	537
<b>Aanhanger/caravan trekken</b> .....	406	Waarschuwingssysteem voor bandenspanning .....	457	Groothoekcamera voorzijde.....	545
<b>Tijdens het rijden</b>		Dode hoek-informatiesysteem* .....	460	<b>Remmen</b> .....	547
Voeding inschakelen .....	411	Hoogspanningsaccu.....	466	Remsysteem .....	547
Voorzorgsmaatregelen tijdens het rijden....	415	Beeld koplampen afstellen .....	467	Antiblokkeersysteem (ABS) .....	554
Transmissie .....	417	<b>Honda Sensing</b> .....	468	Remondersteuningsysteem.....	555
Schakelen .....	418	Botsingsbeperkingsstelsel (CMBS) .....	472	<b>Uw voertuig parkeren</b> .....	557
Flipper voor vertraging .....	425	Adaptive Cruise Control (ACC) met Low Speed Follow .....	485	<b>Achteruitrijcamera voor multi-weergave</b> ...	568
Akoestisch voertuigwaarschuwingssysteem ...	428	Lane Keeping Assist-systeem (LKAS).....	505	<b>Tanken</b> .....	570
Rijmodusschakelaar .....	429	Traffic Jam Assist .....	518	<b>Brandstofverbruik en CO<sub>2</sub>-uitstoot</b> .....	573
Instelbare snelheidsbegrenzer.....	437	Road Departure Mitigation-systeem .....	528		
Intelligente snelheidsbegrenzer .....	444				
Voertuigstabiliteitsassistentiesysteem (VSA)....	454				

\* Niet beschikbaar op alle modellen

## Vorbereidingen voor het rijden

Controleer de volgende items voordat u gaat rijden.

### ■ Controles buitenkant

- Controleer of er obstakels op de ruiten, buitenspiegels, buitenverlichting of andere onderdelen van het voertuig zitten.
  - ▶ Verwijder rijp, sneeuw of ijs.
  - ▶ Verwijder alle sneeuw van het dak, aangezien de sneeuw door afschuiven tijdens het rijden het zicht kan belemmeren. Verwijder ijs zodra het enigszins ontdooid is.
  - ▶ Voorkom beschadigingen aan velgen of omliggende onderdelen wanneer ijs van de wielen wordt verwijderd.
- Controleer of de motorkap stevig vergrendeld is.
  - ▶ Wordt de motorkap tijdens het rijden geopend, dan wordt uw zicht geblokkeerd.
- Controleer of de banden in goede conditie zijn.
  - ▶ Controleer de bandenspanning en controleer op beschadigingen of overmatige slijtage.  
🔍 **Banden controleren en onderhouden** BLZ. 618
- Controleer of zich geen personen of voorwerpen achter of rondom het voertuig bevinden.
  - ▶ Er zijn dode hoeken vanaf de binnenkant.

### 🔍 Controles buitenkant

#### ATTENTIE

Wanneer de portieren dichtgevroren zijn, gebruikt u warm water rondom de portierranden om het ijs te laten smelten. Probeer niet de portieren met kracht te openen, omdat de portierrubbers daardoor beschadigd kunnen raken. Wrijf de portierranden en -rubbers droog om te voorkomen dat ze opnieuw bevroren.

Giet geen warm water in de slotcilinder.  
Als het water in het sleutelgat befrist, kunt u er geen sleutel insteken.

Door de hitte van de motor en de uitlaat kunnen brandbare materialen onder de motorkap vlam vatten en zodoende brand veroorzaken. Als u het voertuig een langere periode hebt geparkeerd, moet u controleren op vuil dat zich kan hebben verzameld en dit verwijderen (bijvoorbeeld droog gras en bladeren die in de motorruimte zijn gevallen of die zijn binnengebracht door kleine dieren voor gebruik als nest). Controleer onder de motorkap ook op brandbare materialen die kunnen zijn achtergebleven nadat u of iemand anders onderhoud aan het voertuig heeft uitgevoerd.

## ■ Controles binnenkant

- Berg alle voorwerpen aan boord zorgvuldig op of sjoer ze zorgvuldig vast.
  - ▶ Te veel bagage vervoeren of bagage verkeerd laden kan de rijeigenschappen, de stabiliteit, het remvermogen en de levensduur van uw voertuigbanden nadelig beïnvloeden, waardoor het gebruik van uw voertuig onveilig kan worden.
    - ✘ **Maximum laadgewicht** BLZ. 405
- Stapel voorwerpen niet hoger dan de hoogte van de stoel.
  - ▶ Ze kunnen het zicht blokkeren en kunnen tijdens plotseling remmen naar voren worden geslingerd.
- Plaats niets in de voorste voetenruimte. Controleer of de vloermatten correct zijn bevestigd.
  - ▶ Een voorwerp of een niet-bevestigde vloermat kan het bedienen van de pedalen tijdens het rijden belemmeren.
- Laat huisdieren aan boord zich niet vrij in het voertuig verplaatsen.
  - ▶ Ze kunnen u hinderen bij het rijden en er zou een aanrijding kunnen plaatsvinden.
- Sluit alle portieren en de achterklep goed af.
- Stel uw zitpositie correct af.
  - ▶ Stel ook de hoofdsteun af.
    - ✘ **Stoelen** BLZ. 250
    - ✘ **Afstellen van de hoofdsteunposities op de voorstoelen** BLZ. 258
- Stel de spiegels en het stuurwiel correct af.
  - ▶ Stel ze af terwijl u in de correcte rijpositie zit.
    - ✘ **Spiegels** BLZ. 247
    - ✘ **Het stuurwiel verstellen** BLZ. 246

## ✘ Controles binnenkant

De lichtbundel van de koplampen is door de fabrikant afgesteld en hoeft niet bijgesteld te worden. Vervoert u echter regelmatig zware voorwerpen in de bagageruimte of trekt u regelmatig een aanhanger/caravan, laat dan de lichtbundels door een dealer of een gekwalificeerde monteur bijstellen.

Uw voertuig is uitgerust met een automatisch regelsysteem voor de koplampen, waarmee de verticale hoek van de dimlichtkoplampen automatisch wordt ingesteld.

- Controleer of voorwerpen die achter de voorstoelen op de vloer zijn gelegd niet onder de voorstoelen kunnen doorrollen.
  - Ze kunnen de bestuurder hinderen bij de bediening van de pedalen en het afstellen van de stoelen.
- Iedereen in het voertuig dient een veiligheidsgordel te dragen.
  - ▣ **Veiligheidsgordels vastgespen** BLZ. 52
- Controleer of alle controlelampjes in het instrumentenpaneel aan gaan wanneer u de motor start en kort daarna doven.
  - Laat het voertuig altijd door een dealer controleren indien een probleem wordt aangegeven.
    - ▣ **Controlelampjes** BLZ. 114

## Maximum laadgewicht

Wanneer u bagage inlaadt, mag het totale gewicht van het voertuig, alle passagiers en bagage niet het toegestane maximumgewicht overschrijden.

➤ **Specificaties** BLZ. 698

De belasting voor de voor- en achterassen mag evenmin het toegestane maximumgewicht van de as overschrijden.

➤ **Specificaties** BLZ. 698

Maximum laadgewicht

### **WAARSCHUWING**

Overladen of onjuist laden kan de wegligging en de stabiliteit nadelig beïnvloeden en kan leiden tot een ongeval waardoor u ernstig of dodelijk letsel kunt oplopen.

Volg alle maximum laadgewichten en andere richtlijnen bij het laden in deze handleiding op.

## Vorbereiding voor trekken

### ■ Maximumtrekgewichten

Uw voertuig kan een aanhanger/caravan trekken als u de maximaaladgewichten zorgvuldig naleeft, de juiste uitrusting gebruikt en de richtlijnen voor het trekken opvolgt. Controleer vóór het rijden het maximumlaadgewicht.

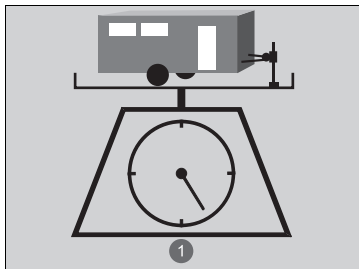

1 Totaal laadgewicht

### ■ Totaalgewicht aanhanger/caravan

Overschrijd niet het maximumtrekgewicht van de aanhanger/caravan en trekhaak (met/zonder remmen), bagage en alles erin of erop.

Het trekken van lading zwaarder dan het maximumtrekgewicht kan de wegligging en de prestaties van het voertuig ernstig beïnvloeden en kan de motor en aandrijflijn beschadigen.

### ⌘ Maximumtrekgewichten

## ⚠ WAARSCHUWING

Overschrijding van het maximum laadgewicht of een verkeerde belading van uw voertuig en aanhanger/caravan kan leiden tot een ongeval waardoor u ernstig of dodelijk letsel kunt oplopen.

Controleer zorgvuldig de belading van uw voertuig en aanhanger/caravan voordat u gaat rijden.

Controleer op een openbare weegbrug of de belading de maximumwaarde niet overschrijdt. Als een openbare weegbrug niet beschikbaar is, tel dan het geschatte gewicht van uw bagage op bij het gewicht van uw aanhanger/caravan (zoals opgegeven door de fabrikant) en meet vervolgens de dissellbelasting met een geschikt weeginstrument of dissellmeetinstrument, of schat deze op basis van de verdeling van de bagage. Raadpleeg de gebruikershandleiding van de aanhanger/caravan voor meer informatie.

Inrijperiode.

Trek geen aanhanger/caravan gedurende de eerste 1000 km van uw voertuig.

Wanneer u een afneembare sleepinrichting gebruikt, moet u de sleepinrichting altijd verwijderen wanneer deze niet in gebruik is en deze alleen tijdens het slepen monteren, zodat er geen voorwerpen aan de achterkant van uw voertuig worden afgedekt of verborgen, zoals de buitenverlichting of de kentekenplaat.

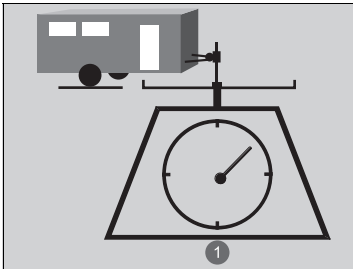

1 Kogeldruk van de aanhanger/  
caravan

- Een te hoge kogeldruk vermindert de grip van de voorbanden en stuurcontrole. Van een te lage kogeldruk kan de aanhanger/caravan instabiel worden en kan deze gaan slingeren.
- Voor het verkrijgen van een juiste kogeldruk van de aanhanger/caravan begint u met het laden van 60% van de lading voorin de aanhanger/caravan en 40% achterin. Verdeel de lading zo nodig opnieuw.

■ **Kogeldruk van de aanhanger/caravan**

De kogeldruk van de aanhanger/caravan mag nooit meer dan 75 kg zijn. Dit is de hoeveelheid gewicht die de aanhanger/caravan op de trekhaak uitoefent wanneer deze volledig belast is. Als vuistregel voor een aanhangergewicht van minder dan 750 kg moet de kogeldruk 10 procent van de totale aanhanger zijn.

▣ **Maximumtrekgewichten**

Overschrijd nooit het maximumtrekgewicht en aangeduide maximumlaadgewicht.

▣ **Specificaties** BLZ. 698

Als u een aanhanger/caravan in de bergen trekt, dient u het gezamenlijke voertuiggewicht met 10% van het maximumtrekgewicht te verminderen voor elke 1000 meter verhoging.

## ■ Trekuitrusting en accessoires

De trekuitrusting verschilt afhankelijk van de afmetingen van uw aanhanger/caravan, hoeveel lading u vervoert en waar u met uw aanhanger/caravan rijdt.

### ■ Trekhaken

De trekhaak moet een goedgekeurd type zijn en correct met bouten aan de onderkant van het voertuig zijn bevestigd.

### ■ Veiligheidskettingen

Gebruik altijd veiligheidskettingen wanneer u een aanhanger/caravan trekt. Laat voldoende speling zodat de aanhanger/caravan probleemloos bochten kan nemen, maar laat de kettingen niet over de grond slepen.

### ■ Remmen van aanhanger/caravan

Als u overweegt een aanhanger/caravan met remmen te nemen, controleer dan of deze elektronisch worden bediend. Probeer die niet met het hydraulisch systeem van uw voertuig te verbinden. Hoe goed dit ook lijkt, elke poging om de remmen van de aanhanger/caravan met het hydraulisch systeem van uw voertuig te verbinden, vermindert het remvermogen en levert mogelijk gevaar op.

### ■ Aanvullende trekuitrusting

Er kan wet- en regelgeving bestaan die speciale buitenspiegels vereist voor het trekken van een aanhanger/caravan. Zelfs wanneer er in uw land geen spiegels worden vereist, dient u speciale spiegels te monteren wanneer het zicht op enige wijze in het geding is.

### ■ Aanhanger-/caravanverlichting

Aanhanger-/caravanverlichting en overige aanhanger-/caravanuitrusting moeten voldoen aan de wet- en regelgeving van het land waar u rijdt. Vraag uw aanhanger-/caravanverkoper of -verhuurfirma naar de eisen in het land waar u uw aanhanger/caravan wilt gebruiken.

## » Trekuitrusting en accessoires

Controleer of alle uitrusting goed is geïnstalleerd en onderhouden en dat deze voldoet aan de wet- en regelgeving van het land waar u rijdt.

Vraag bij uw aanhanger-/caravanverkoper of -verhuurfirma of extra uitrusting voor uw specifieke situatie aanbevolen of vereist is.

Raadpleeg de fabrikant van uw aanhanger voor informatie over de juiste installatie en instelling van de uitrusting. Een onjuiste installatie en onjuiste instellingen kunnen de elektrische componenten, wegligging, stabiliteit en remprestaties van uw voertuig nadelig beïnvloeden. De verlichting en bedrading kunnen verschillen per type en merk. Als er een aansluitstekker nodig is, mag deze uitsluitend worden geïnstalleerd door een gekwalificeerde monteur.



### ■ Slingerregeling

Deze voorziening kan worden gebruikt als uw aanhanger/caravan de neiging heeft om te slingeren. Uw aanhangerfabrikant kan u vertellen wat voor soort slingerregeling u nodig hebt en hoe u deze moet installeren. Een onjuiste montage kan het rijgedrag en de stabiliteit van uw voertuig nadelig beïnvloeden.

### ■ Spiegels voor aanhangers

Er kan wet- en regelgeving bestaan die speciale buitenspiegels vereist voor het trekken van een aanhanger/caravan. Zelfs wanneer er in uw land geen spiegels worden vereist, dient u speciale spiegels te monteren wanneer het zicht op enige wijze in het geding is.

## Veilig rijden met een aanhanger/caravan

### ■ Wat u moet weten voordat u een aanhanger/caravan gaat trekken

- Laat de aanhanger/caravan op de juiste wijze onderhouden en houd de aanhanger/caravan in goede conditie.
- Zorg ervoor dat de gewichten en belading van het voertuig en de aanhanger/caravan de maximumwaarden niet overschrijden.
  - **Maximumtrekgewichten** BLZ. 406
- Bevestig de trekhaak, veiligheidskettingen en andere vereiste onderdelen stevig aan de aanhanger/caravan.
- Berg alle voorwerpen in en op de aanhanger/caravan zodanig op dat deze niet gaan schuiven tijdens het rijden.
- Controleer of de verlichting en remmen van de aanhanger/caravan naar behoren werken.
- Controleer de spanning van de aanhanger-/caravanbanden, inclusief het reservewiel.
- Controleer de wet- en regelgeving op de maximumsnelheid of rijbepalingen voor voertuigen met aanhangers/caravans. Indien u door meerdere landen gaat rijden, controleer dan vóór vertrek de vereisten van elk land afzonderlijk omdat de regelgeving kan verschillen.
- Schakel het parkeersensorsysteem achter uit.
  - **Alle sensoren achter uitschakelen** BLZ. 563

\* Niet beschikbaar op alle modellen

### ➤ Veilig rijden met een aanhanger/caravan

De rijnsnelheid bij het slepen van een aanhanger/caravan is beperkt tot 100 km/h.

#### Parkeren

Naast de normale voorzorgsmaatregelen dient u wielblokken bij elk aanhanger-/caravanwiel te plaatsen.

We adviseren u uitsluitend berghellingen van minder dan 12% op te rijden. Volg de aanbevelingen van de vereniging van aanhangers/caravans op voor geschikte wegen.

De bij het passeren van grote voertuigen ontstane wind kan de aanhanger/caravan doen slingeren; blijf op constante snelheid rijden en houd het stuurwiel rechtuit.

Rijd altijd langzaam en laat iemand aanwijzingen geven wanneer u achteruit rijdt.

Bij het trekken van een aanhanger/caravan raden wij u aan een reservewiel en -band van normale grootte voor zowel uw voertuig als de aanhanger/caravan mee te nemen. Als u het compacte reservewiel\* gebruikt dat bij uw voertuig is geleverd, kan dit het rijgedrag van het voertuig negatief beïnvloeden.

Vergeet niet de aanhanger/caravan los te koppelen voordat u een lekke band vervangt. Vraag het verkoop- of verhuurbedrijf van de aanhanger/caravan waar en hoe het reservewiel van de aanhanger/caravan moet worden opgeborgen.

### ■ Treksnelheden en -versnellingen

- Rijd langzamer dan gewoonlijk.
- Houd de aangegeven snelheidslimieten voor voertuigen met aanhanger/caravan in acht.
- Gebruik de **[D]**-stand wanneer u een aanhanger/caravan op een vlakke weg trekt.

### ■ Draaien en remmen

- Draai langzamer en met een bredere draaicirkel dan normaal.
- Neem meer tijd en afstand voor het remmen.
- Voer geen abrupte remmanoeuvres of veranderingen van richting uit.

### ■ In heuvelachtig terrein rijden

- Let goed op het bericht voor hoge temperatuur. Als het bericht blijft branden, schakelt u het klimaatregelsysteem uit en verlaagt u de snelheid. Ga indien nodig op een veilige plek langs de weg staan om de motor te laten afkoelen.

### ► Treksnelheden en -versnellingen

Rijd niet sneller dan 88 km/h wanneer u een aanhanger met vaste zijpanelen (bijv. een caravan) trekt. Bij hogere snelheden kan de aanhanger gaan slingeren of het rijgedrag van de auto beïnvloeden.

## Voeding inschakelen

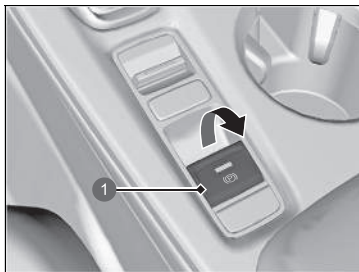

1 Schakelaar van de elektronische parkeerrem

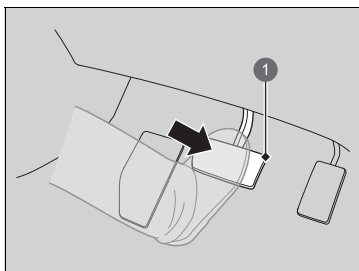

1 Rempedaal

1. Controleer of de parkeerrem is ingeschakeld.
  - ▶ Het controlelampje van de parkeerrem en het remsysteem (rood) gaat gedurende 30 seconden branden wanneer u de schakelaar van de elektronische parkeerrem omhoog trekt.
2. Trap het rempedaal in.

### Voeding inschakelen

Houd uw voet stevig op het rempedaal wanneer u het voedingssysteem start.

De motor start moeizamer in koud weer en in dunnere lucht op hoogten boven 2400 meter.

Schakel bij het starten van het voedingssysteem in koud weer alle stroomverbruikers uit, zoals lichten, klimaatregelsysteem en achterrautverwarming, om het snel ontladen van de 12V-accu te verminderen.

Als het uitlaatsysteem u abnormaal in de oren klinkt of u uitlaatgassen in het voertuig ruikt, laat uw voertuig dan door een dealer controleren. Er zou een probleem kunnen zijn in de motor of het uitlaatsysteem.

Het startblokkeringssysteem beschermt uw voertuig tegen diefstal.

Als een verkeerd gecodeerde sleutel (of ander apparaat) wordt gebruikt, wordt het voedingssysteem niet geactiveerd.

➤ **Startblokkeringssysteem** BLZ. 210

Wanneer u de voedingmodus op AAN zet, voelt u mogelijk dat het rempedaal lichtjes daalt. Dit is normaal.

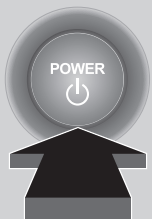





Modellen met meter type A



Modellen met meter type B



3. Druk zonder het gaspedaal in te trappen op de knop **POWER** terwijl u het rempedaal intrapt.
4. Controleer het controlelampje  (Gereed).
  - ▶ Blijf het rempedaal intrappen totdat het controlelampje  gaat branden.
  - ▶ Het controlelampje  gaat branden als het voedingssysteem is ingeschakeld en u kunt wegrijden.
- ▶ Als de buitentemperatuur extreem laag is, kunt u niet rijden totdat de omstandigheden zijn verbeterd. In dit geval gaat het controlelampje  niet branden en verschijnt er een waarschuwingsbericht op de interface voor bestuurdersinformatie.

➤ **Controlelampjes** BLZ. 114

#### ▶▶ Voeding inschakelen

Houd de afstandsbediening dicht bij de knop **POWER** als de batterij in de afstandsbediening zwak is.

➤ **Bij een zwakke batterij van de sleutellose afstandsbediening** BLZ. 670

Het voedingssysteem wordt mogelijk niet geactiveerd als de afstandsbediening aan sterke radiogolven wordt blootgesteld.

Houd de knop **POWER** niet ingedrukt om het voedingssysteem te starten.

Als het voedingssysteem niet start, wacht u ten minste 30 seconden voordat u een nieuwe startpoging doet.

De motor loopt mogelijk niet als het voertuig klaar is om te rijden.

U kunt beginnen met rijden als het controlelampje  brandt.

Als u op de knop **POWER** drukt terwijl het rempedaal wordt ingetrapt met het controlelampje  aan, wordt de voedingsmodus ingesteld op VOERTUIG UIT en kunt u niet wegrijden.

➤ **Controlelampjes** BLZ. 114

## ■ Vanuit stilstand wegrijden

1. Houd uw rechervoet op het rempedaal, controleer of het controlelampje  brandt en zet vervolgens de transmissie in **D**. Selecteer **R** voor achteruitrijden.
2. Met de elektronische parkeerrem ingeschakeld, laat u het rempedaal los en trapt u het gaspedaal voorzichtig in.
  - Verzekert u ervan dat het controlelampje van de parkeerrem en het remsysteem (rood) uit is.
    - **Parkeerrem** BLZ. 547
    - **Als het controlelampje van het transmissiesysteem knippert naast het waarschuwingsbericht** BLZ. 685

## ■ Hill Start Assist-systeem

Hill Start Assist houdt de rem kortstondig ingeschakeld om te helpen voorkomen dat het voertuig wegrolt op hellingen terwijl u uw voet verplaatst van het rempedaal naar het gaspedaal.

Zet de transmissie in **D** als u bergopwaarts staat, of **R** als u bergafwaarts staat, en laat vervolgens het rempedaal los.

## ► Vanuit stilstand wegrijden

U kunt de parkeerrem ook vrijzetten door op de schakelaar van de elektronische parkeerrem te drukken terwijl u het rempedaal intrapt. Wanneer u bergafwaarts staat, kunt u uw voertuig soepeler starten door handmatig de elektronische parkeerrem vrij te zetten met de schakelaar in plaats van de parkeerrem vrij te zetten met het gaspedaal.

Omdat het een hybride voertuig is, kunnen de geluiden en trillingen van de motor afwezig zijn, hoewel het voertuig gereed is om te gaan rijden. U kunt daardoor ook niet herkennen dat u kunt starten.

Controleer of het controlelampje  brandt voordat u gaat rijden.

## ► Hill Start Assist-systeem

Hill Start Assist kan niet voorkomen dat het voertuig op een zeer steile of gladde helling naar beneden rolt en zal op kleine hellingen niet werken.

Hill Start Assist werkt nog steeds, ook als VSA is uitgeschakeld.

Hill Start Assist is geen vervanging voor de parkeerrem.

## ■ Het voedingssysteem uitschakelen

U kunt het voedingssysteem uitschakelen wanneer het voertuig helemaal stilstaat.

1. Trap het rempedaal in en zet de transmissie dan in de stand **P**.
  - Laat het rempedaal niet los totdat u hebt gezien dat **P** wordt weergegeven in de schakelstandindicator.
2. Druk op de knop **POWER**.

## Voorzorgsmaatregelen tijdens het rijden

### ■ In mist

Mist betekent beperkt zicht. Zet, zelfs overdag, tijdens het rijden de dimlichten aan. Matig uw snelheid en gebruik de wegmarkeringen in het midden, de vangrails en de achterlichten van de voorliggende voertuigen als hulpmiddel bij het rijden.

### ■ In sterke wind

Als uw voertuig tijdens het rijden zwenkt door de sterke wind, moet u het stuurwiel stevig vasthouden.

Rem langzaam af en houd uw voertuig in het midden van de weg. Wees voorzichtig bij windstoten, met name wanneer u een tunnel verlaat, op een brug of een rivieroever rijdt of door een open gebied, zoals een steengroeve, rijdt en wanneer grote vrachtwagens langsrijden.

### ⊠ Voorzorgsmaatregelen tijdens het rijden

**LET OP:** Rijd niet op een wegdek waar het water diep is. Het rijden door diep water veroorzaakt schade aan de motor en elektrische uitrusting en het voertuig gaat kapot.

#### ATTENTIE

Bedien geen schakelknop terwijl u het gaspedaal intrapt. Hierdoor kan namelijk schade aan de transmissie ontstaan.

#### ATTENTIE

Als u herhaaldelijk het stuurwiel draait bij een zeer lage snelheid of als u het stuurwiel een tijd in de uiterst linkse of rechtse positie vasthoudt, raakt het elektrisch stuurbeveiligingssysteem (EPS) oververhit. Het systeem schakelt naar een beveiligde modus en beperkt de prestaties. Het wordt steeds lastiger om aan het stuurwiel te draaien. Het EPS-systeem wordt hersteld wanneer het systeem is afgekoeld. Herhaaldelijke bediening onder deze omstandigheden kan uiteindelijk leiden tot beschadiging van het systeem.

Als u tijdens het rijden de voedingsmodus in de stand ACCESSOIRE zet, wordt het voedingsstelsel uitgeschakeld en stopt ook de werking van de stuurbeveiliging en de rembeveiliging, waardoor het moeilijk wordt het voertuig te bedienen.

Zet de schakelhendel niet in de stand **N** tijdens het rijden, aangezien u daardoor regeneratief remmen (en acceleratievermogen) verliest.

## ■ In de regen

Bij regen is de weg glad. Vermijd hard remmen, snelle acceleratie en abrupt sturen en rijd extra voorzichtig. Het is erg waarschijnlijk dat aquaplaning optreedt wanneer u op een hobbelige weg met putten en plassen rijdt. Rijd niet in diep water en op wegen die onder water staan. Hierdoor kan schade aan de motor, de aandrijflijn of elektrische componenten ontstaan.

## ■ Andere voorzorgsmaatregelen

Stop op een veilige plek in geval van een klap tegen een voorwerp onder het voertuig. Controleer de onderzijde van het voertuig op beschadigingen of eventuele vloeistoflekkages.

## ⌘ Voorzorgsmaatregelen tijdens het rijden

Vermijd tijdens de eerste 1000 km plotselinge acceleratie of volgas om schade aan de motor of de aandrijflijn te voorkomen.

Vermijd hard remmen gedurende de eerste 300 km na aankoop van uw nieuwe voertuig of vervanging van de remblokken of -rotoren om goed inrijden te garanderen.

### ATTENTIE

Het volgende kan schade aan de onderspoiler veroorzaken:

- Het voertuig parkeren bij een parkeerstrookblok
- Parallel parkeren langs de wegberm
- Rijden naar de onderkant van een heuvel
- Een andere wegdekhoogte op- en afrijden (zoals een wegberm)
- Rijden op een hobbelige weg of in diepe sporen
- Rijden op een weg met gaten

## ⌘ In de regen

Wees voorzichtig wanneer er sprake is van aquaplaning. Wanneer u met te hoge snelheid rijdt op een weg die onder water staat, vormt zich een laag water tussen de banden en het wegdek. In dit scenario kan het voertuig niet reageren op bedieningsinputs zoals de stuurinrichting en remmen.

Rem langzaam af wanneer u de vertragingssnelheid verhoogt met de flipper voor vertraging. Als de weg glad is, kan plotseling regeneratief remmen ertoe leiden dat de banden slippen.



## Transmissie

---

### ■ Kruipen

Net als bij een conventioneel benzine-aangedreven voertuig met een automatische transmissie, kruipt dit voertuig.

Houd het rempedaal goed ingetrapt wanneer u bent gestopt.

### ■ Kickdown

Het gaspedaal snel intrappen bij het rijden op een helling kan tot gevolg hebben dat het voertuig op een wijze reageert die vergelijkbaar is met een voertuig met automatische transmissie, waardoor de voertuigsnelheid onverwacht kan toenemen. Trap het gaspedaal rustig in, met name op gladde wegdekken en in bochten.

## Schakelen

Pas de versnelling aan overeenkomstig uw rijomstandigheden.

### ■ Schakelknopposities



#### **P** Parkeren

Wordt gebruikt tijdens het parkeren of bij het in/uitschakelen van de voeding.

Transmissie is vergrendeld.

#### **R** Achteruit

Voor het achteruitrijden.

#### **N** Neutraal

Transmissie is niet vergrendeld.

#### **D** Rijden

- Wordt gebruikt voor normaal rijden.
- De flipper voor vertraging kan tijdelijk worden gebruikt.
- De flipper voor vertraging kan worden gebruikt als de **SPORT**-modus is ingeschakeld.

### » Schakelen

## ⚠ WAARSCHUWING

Het voertuig kan weggrollen als het onbeheerd wordt achtergelaten zonder te bevestigen dat de parkeerstand is ingeschakeld.

Een voertuig dat onverwacht weggrolt, kan een ongeval met ernstig of zelfs dodelijk letsel veroorzaken.

Houd altijd uw voet op het rempedaal totdat u hebt gezien dat **P** wordt weergegeven in de schakelstandindicator.

Om storing en onbedoeld inschakelen te voorkomen:

- Mors geen vloeistoffen op of nabij schakelknoppen.
- Plaats geen voorwerpen of laat geen voorwerpen vallen op of nabij schakelknoppen.
- Laat kinderen of passagiers de schakelknoppen niet bedienen.

Als het niveau van de hoogspanningsaccu vol is of de temperatuur van de hoogspanningsaccu laag is, is regeneratief remmen mogelijk minder effectief.

■ Knop **P** (parkeren)

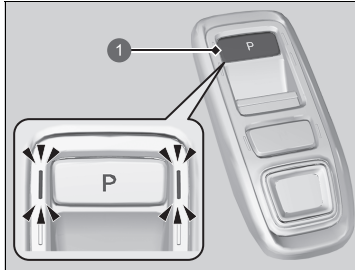

1 Knop **P**

De gekozen versnelling wordt gewijzigd in **P** wanneer u op de knop **P** drukt terwijl het voertuig is geparkeerd met de voedingsmodus in de stand AAN.

De controlelampjes naast de knop **P** gaan branden.

► Schakelen

De zoemer klinkt en er verschijnt een bericht op de interface voor bestuurdersinformatie als u het gaspedaal intrapt met de schakelhendel in de stand **N**.

► **Waarschuwings- en informatiemeldingen op interface voor bestuurdersinformatie**

BLZ. 136

Schakel naar **D** of **R** terwijl het rempedaal wordt ingetrapt.

## ■ Schakelen

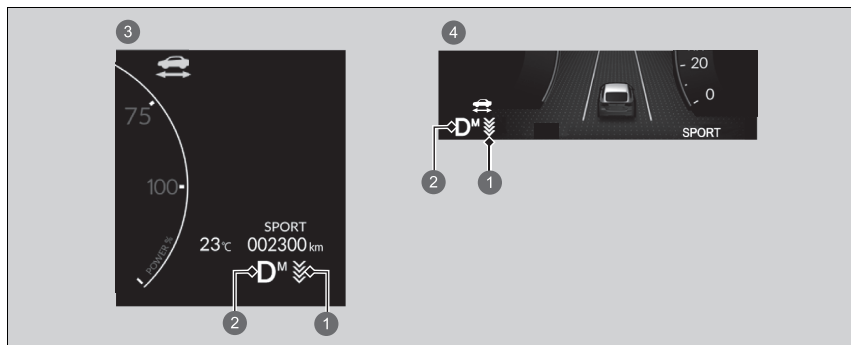

- 1 Controlelampje flipper voor vertraging
- 2 Schakelstandindicator (indicator transmissiesysteem)
- 3 Modellen met meter type A
- 4 Modellen met meter type B

## ►► Schakelen

### ATTENTIE

Als u de transmissie van **D** naar **R** schakelt en omgekeerd, dient u het voertuig volledig te stoppen en het rempedaal ingetrappt te houden.

Door te schakelen voordat het voertuig volledig stilstaat, kan schade aan de transmissie ontstaan.

Houd tijdens het schakelen naar **P** altijd uw voet op het rempedaal totdat u hebt gezien dat **P** wordt weergegeven in de schakelstandindicator.

Controleer de schakelstand aan de hand van de schakelstandindicator en de schakelknopindicator voordat u een schakelknop selecteert.

Als het controlelampje van de op dat moment geselecteerde schakelstand knippert of alle controlelampjes van de schakelstand gelijktijdig knipperen, is er een probleem met de transmissie.

Vermijd abrupt accelereren en laat de transmissie zo snel mogelijk door een dealer controleren.

Bij het schakelen bij extreem lage temperaturen (-30 °C) kan er sprake zijn van een korte vertraging voordat de schakelstand wordt weergegeven. Controleer altijd of de transmissie in de juiste stand staat voordat u gaat rijden.

De zoemer klinkt eenmaal wanneer u schakelt naar **R**.

► **Instelbare functies** BLZ. 348

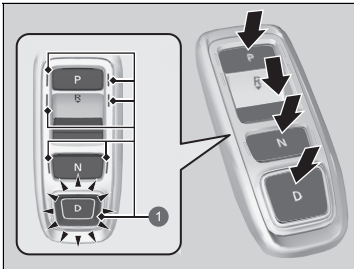

**P** Druk op de knop **P**.

**R** Druk de knop **R** terug.

**N** Druk op de knop **N**.

**D** Druk op de knop **D**.

**1** Controlelampje van schakelknop

### ■ Openen van het bestuurdersportier

Als u het bestuurdersportier opent onder de volgende omstandigheden, wordt de transmissie automatisch in de stand **P** gezet.

- Als u de schakelstand handmatig wijzigt vanuit de stand **P** met het rempedaal ingetrapt, keert de schakelstand automatisch terug naar **P** zodra u het rempedaal loslaat.
- Het voertuig staat stil terwijl de voedingsmodus op AAN staat, of bij het rijden met een snelheid van 2 km/h of langzamer.
- De transmissie staat in een andere stand dan **P**.
- De veiligheidsgordel van de bestuurder is losgemaakt.

### ■ Bij het uitschakelen van de voedingsmodus

Als u het voedingsstelsel uitschakelt terwijl het voertuig stilstaat en de transmissie in een andere stand staat dan **P**, wordt automatisch geschakeld naar **P**.

### ⌘ Openen van het bestuurdersportier

Het systeem is ontworpen om automatisch te schakelen naar de stand **P** onder de beschreven omstandigheden, maar met het oog op de veiligheid moet u altijd **P** selecteren vóór het openen van het bestuurdersportier. Parkeer het voertuig op een veilige plek.

🚫 **Bij stilstand** BLZ. 557

Als u met het voertuig wilt rijden nadat automatisch is geschakeld naar **P** onder de beschreven omstandigheden, sluit u het portier, maakt u de veiligheidsgordel vast, trapt u het rempedaal in en kiest u de gewenste schakelstand.

Zet het voedingsstelsel uit en vergrendel de portieren wanneer u het voertuig verlaat.



**■ Als u de transmissie in de stand **N** wilt laten staan (wasstraatmodus)**

Met het voedingsysteem ingeschakeld:

1. Houd het rempedaal ingetrapt.
  2. Selecteer **N**.
  3. Druk binnen vijf seconden op de knop **POWER**.
    - ▶ Hierdoor wordt de wasstraatmodus van het voertuig ingeschakeld die moet worden gebruikt wanneer het voertuig door een automatische wasstraat wordt getrokken en u of een medewerker niet in het voertuig mag blijven zitten.
    - ▶ De schakelstand blijft in **N** met de voedingsmodus in de stand ACCESSOIRE gedurende 15 minuten, vervolgens wordt automatisch naar **P** geschakeld.
- Door handmatig te schakelen naar **P** wordt de modus ACCESSOIRE geannuleerd. Het controlelampje **P** brandt en de voedingsmodus verandert in UIT.

■ **Restricties bij het selecteren van een schakelstand**

U kunt een schakelstand niet selecteren onder bepaalde omstandigheden die kunnen leiden tot een ongeval.

Wanneer de transmissie staat in de stand:	1. Onder de volgende omstandigheden:	2. Als u het volgende probeert te wijzigen:	3. De schakelstand blijft/wordt gewijzigd in de stand:	De schakelstand wijzigen
<b>P</b>	Het rempedaal is niet ingedrukt. Het gaspedaal wordt ingetrapt.	Andere schakelstand	<b>P</b>	Laat het gaspedaal los en druk het rempedaal in.
<b>N</b>	Het voertuig rijdt met lage snelheid zonder dat het rempedaal is ingetrapt. Het voertuig rijdt met lage snelheid met het gaspedaal ingetrapt.		<b>N</b>	
<b>N</b> of <b>D</b>	Het voertuig rijdt vooruit.			
<b>R</b> of <b>N</b>	Het voertuig rijdt achteruit.	<b>D</b>	<b>N</b>	Parkeer uw voertuig op een veilige plek.
<b>R</b> , <b>N</b> of <b>D</b>	Het voertuig rijdt.	<b>P</b>		
<b>P</b> of <b>N</b>	Het controlelampje  brandt niet.	Een andere schakelstand dan <b>P</b> of <b>N</b>	<b>P</b> of <b>N</b>	Controleer of het controlelampje  gaat branden.



## Flipper voor vertraging

Zodra u het gaspedaal loslaat, kunt u de mate van vertraging regelen zonder uw handen van het stuurwiel te halen. Met behulp van de flipper voor vertraging op het stuurwiel kunt u achtereenvolgens door vier vertragingsschakelen.

Bij het afdalen van een helling kunt u de flipper voor vertraging gebruiken om de mate van vertraging te handhaven, waardoor u een veilige afstand tussen uw voertuig en het voertuig vóór u kunt aanhouden.

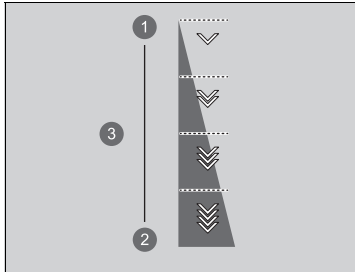

- 1 Verlagen
- 2 Verhogen
- 3 Vertragingsschakelen

### De verschillende vertragingsschakelen selecteren:

- Trek de knop (rechterkant) terug om de vertragingsschakel te verlagen.
- Trek de knop (linkerkant) terug om de vertragingsschakel te verhogen.

Trek gedurende enkele seconden de knop in wanneer u de flipper voor vertraging wilt annuleren.

De standaard vertragingsschakel is . Elke bediening van de flipper heeft één wijziging van de vertragingsschakel tot gevolg.

- De vertragingsschakel verandert mogelijk niet als u de flipper naar achter getrokken houdt.

### Flipper voor vertraging

## LET OP

**Snel verhogen van de mate van vertraging door snel schakelen van de flipper voor vertraging kan ertoe leiden dat de banden slippen, wat kan leiden tot een ongeval met dodelijk letsel.**

**Handhaaf altijd een redelijke mate van vertraging.**

Als u de linker- en rechterflipper tegelijkertijd terugtrekt, verandert de vertragingsschakel mogelijk niet.

In de volgende situaties verandert de fase mogelijk niet en zal het fasepictogram knippen, zelfs als u de knop terugtrekt. De vertragingsschakel neemt mogelijk af of wordt mogelijk geannuleerd:

- De hoogspanningsaccu is volledig opgeladen of de temperatuur hiervan is te laag of te hoog.
- De snelheid van het voertuig is buiten het vertragingsschakelbereik.
- Bescherming van het hybride systeem is nodig.
- De flipper wordt bediend terwijl het voertuig automatisch tot stilstand wordt gebracht door ACC met Low Speed Follow.
- De temperatuur van het remblok is te hoog.
- Zet de schakelselectie in de stand **P**, **R** of **N**.

Als een van de flippers wordt bediend, wordt ACC met Low Speed Follow automatisch geannuleerd.

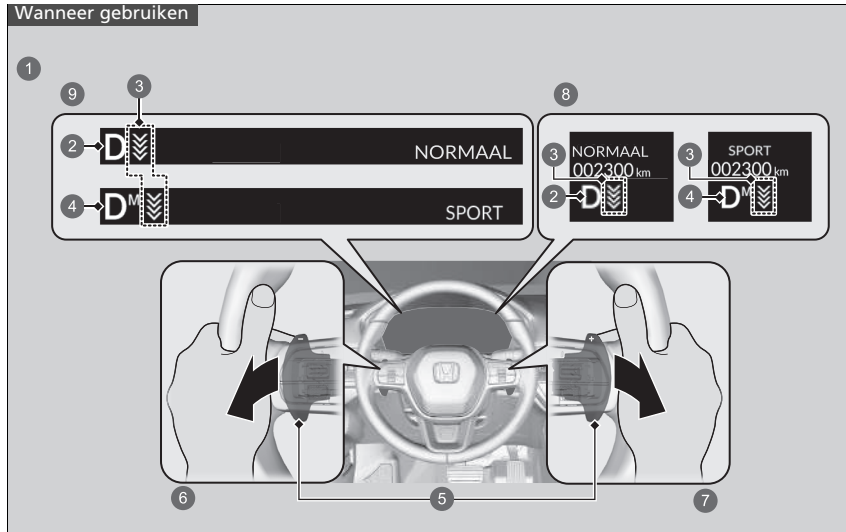

- 1 Schakelstand is in **D**
- 2 Als de **SPORT**-modus UIT is, verschijnt de vertragingfase.
- 3 Vertragingfase
- 4 Als de **SPORT**-modus AAN is, verschijnen de vertragingfase en **M**.
- 5 Flipper
- 6 Vergroot de vertragingfase door aan de flipper **-** (linkerkant) te trekken
- 7 Verklein de vertragingfase door aan de flipper **+** (rechterkant) te trekken
- 8 Modellen met meter type A
- 9 Modellen met meter type B

**■ Als de SPORT-modus UIT is**

Als u aan de flipper trekt, verandert de mate van vertraging tijdelijk, en verschijnt de fase op de meter.

Wanneer u de flipper voor vertraging wilt annuleren, trek dan gedurende enkele seconden aan de knop  (rechterkant).

De flipper voor vertraging wordt automatisch geannuleerd en de vertragingfase in de meter verdwijnt wanneer u met constante snelheid rijdt, in situaties van acceleratie en wanneer u vlak voor het stoppen van uw voertuig vertraagt.

**■ Als de SPORT-modus AAN is**

Als u aan de flipper trekt, verandert de mate van vertraging en verschijnt samen met **M** de fase op de meter. De vertragingfase wordt niet automatisch geannuleerd wanneer de **SPORT**-modus is ingesteld op AAN.

Wanneer u de flipper voor vertraging wilt annuleren, zet de **SPORT**-modus dan UIT, of trek gedurende enkele seconden aan de knop  (rechterkant). Bij annulering verdwijnt de vertragingfase op de meter.

## Akoestisch voertuigwaarschuwingssysteem

---

Waarschuwt voetgangers wanneer een voertuig uitsluitend door elektriciteit wordt aangedreven en met een snelheid nadert van circa 25 km/h of minder.

## Rijmodusshakelaar

U kunt kiezen uit vier modi: **SPORT**-modus, **NORMAAL**-modus, **ECON**-modus en **INDIVIDUEEL**-modus, met behulp van de **DRIVE MODE**-shakelaar.

De huidige modus wordt weergegeven op de meter, en elke modus zal op een andere wijze worden weergegeven.

### ⌘ Rijmodusshakelaar

De modus kan niet worden gewijzigd wanneer:

- Het voertuig rijdt.
- Het VSA-systeem is ingeschakeld.
- Er is een probleem met de motor, de elektromotor, de VSA en de EPS.

### ■ De rijmodus selecteren

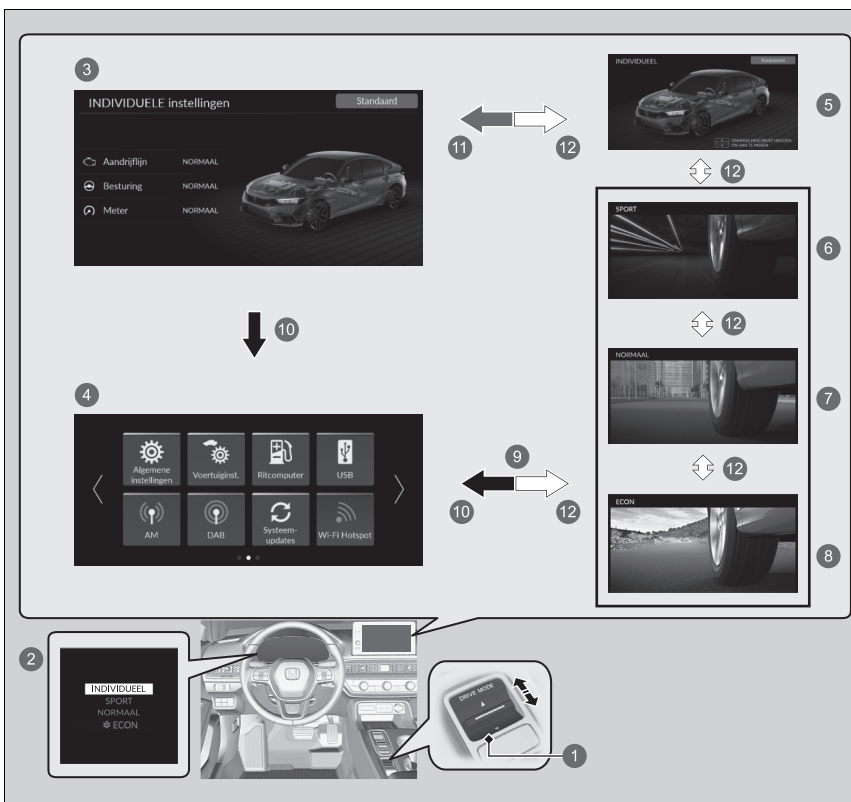

- 1 **DRIVE MODE**-schakelaar
- 2 Het wijzigen van de modus met de **DRIVE MODE**-schakelaar verandert het scherm op de interface voor bestuurdersinformatie.
- 3 Scherm **INDIVIDUEEL-instellingen**
- 4 Audio-/informatiescherm
- 5 Modus **INDIVIDUEEL**
- 6 Modus **SPORT**
- 7 Modus **NORMAAL**
- 8 Modus **ECON**
- 9 Enkele seconden nadat de **DRIVE MODE**-schakelaar omhoog of omlaag is gedrukt, keert het display terug naar het audio-/informatiescherm.
- 10 Druk op de knop  of .
- 11 Druk de **DRIVE MODE**-schakelaar omhoog en houd deze ingedrukt of selecteer **Aanpassen**
  - **De INDIVIDUEEL-instellingen aanpassen** BLZ. 435
- 12 Druk de **DRIVE MODE**-schakelaar omhoog of omlaag

## ■ Modus SPORT

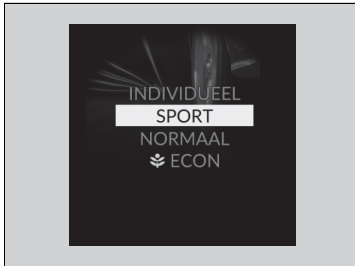

Verbeterd de gasklep- en stuurrespons en aangepaste actieve geluidsbeheersing.

## ■ Modus NORMAAL



Biedt een balans tussen rijeigenschappen en rijgedrag in alle omgevingen.



## ■ Modus ECON

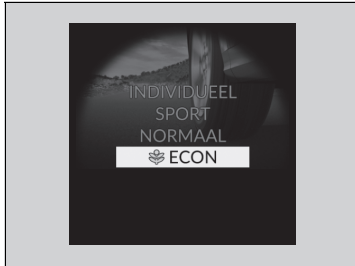

Helpt bij het verbeteren van uw brandstofzuinigheid door de prestaties van de motor en het klimaatregelsysteem te regelen.

## ■ Modus INDIVIDUEEL



Elke categorie kan afzonderlijk worden aangepast aan de voorkeur van de bestuurder.

- **De INDIVIDUEEL-instellingen aanpassen**  
BLZ. 435

■ **Modus volgende start**

De modus voor de volgende start wordt opgeslagen volgens de volgende tabel.

Modus laatste rit	Modus volgende rit
Modus <b>ECON</b>	Modus <b>ECON</b>
Modus <b>NORMAAL</b>	Modus <b>NORMAAL</b>
Modus <b>INDIVIDUEEL</b>	Modus <b>NORMAAL</b>
Modus <b>SPORT</b>	Modus <b>NORMAAL</b>

## De INDIVIDUEEL-instellingen aanpassen



1. Hiermee selecteert u de modus **INDIVIDUEEL**.
2. Duw de **DRIVE MODE**-schakelaar omhoog en houd deze ingedrukt of selecteer **Aanpassen** in om de **INDIVIDUEEL-instellingen** te openen.
  - ▶ U kunt ook een keuze maken via instelbare functies op het audio-/informatiescherm.
    - **De rijmodus selecteren** BLZ. 430
    - **Instelbare functies** BLZ. 348

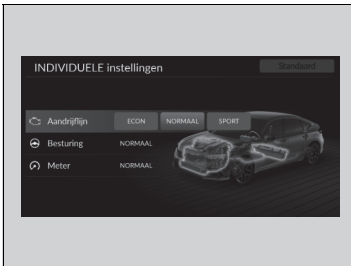

3. Selecteer de instellingscategorie.
4. Selecteer de gewenste instelling.

Categorie	Beschrijving
<b>Aandrijflijn</b>	Selecteer <b>ECON</b> , <b>NORMAAL</b> of <b>SPORT</b> voor de gaskleprespons van de motor
<b>Besturing</b>	Selecteer <b>NORMAAL</b> of <b>SPORT</b> voor de benodigde kracht voor het draaien van het stuurwiel
<b>Modellen met meter type B Meter</b>	Selecteer <b>NORMAAL</b> of <b>SPORT</b> om de meters in te stellen die moeten worden weergegeven
<b>Alle modellen Standaard</b>	<b>Aandrijflijn</b> , <b>Besturing</b> en <b>Meter*</b> zijn ingesteld op <b>NORMAAL</b>

## Instelbare snelheidsbegrenzer

Dit systeem laat u een maximumsnelheid instellen, die niet kan worden overschreden, zelfs al trapt u het gaspedaal in.

De snelheidslimiet van het voertuig kan worden ingesteld tussen ongeveer 30 km/h en ongeveer 250 km/h.

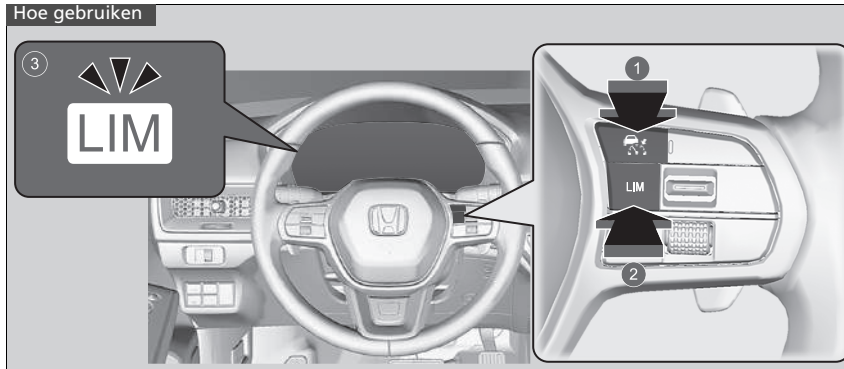

- 1 Druk op de knop  op het stuurwiel.
- 2 Als een ander controlelampje gaat branden, drukt u op de knop **LIM** om naar de instelbare snelheidsbegrenzer over te schakelen.
- 3 **Het controlelampje van de instelbare snelheidsbegrenzer (wit) brandt op de meter.**

De instelbare snelheidsbegrenzer is gereed voor gebruik.

### Instelbare snelheidsbegrenzer

#### ⚠ WAARSCHUWING

De instelbare snelheidsbegrenzer heeft beperkingen.

Het is altijd uw verantwoordelijkheid om de voertuigsnelheid aan te passen, om de feitelijke snelheidslimiet te respecteren en het voertuig op veilige wijze te gebruiken.

#### ⚠ WAARSCHUWING

Trap het gaspedaal niet meer in dan nodig is. Houd het gaspedaal in een geschikte stand, afhankelijk van de voertuigsnelheid.

Het zou kunnen dat de instelbare snelheidsbegrenzer de ingestelde snelheidslimiet bergafwaarts niet kan handhaven. Als dit gebeurt, trapt u het rempedaal in om te vertragen.

Wanneer de instelbare snelheidsbegrenzer niet gebruikt wordt:

Zet de instelbare snelheidsbegrenzer uit door op de knop  te drukken.

U kunt de instelbare snelheidsbegrenzer en onderstaande systemen niet tegelijkertijd gebruiken.

- Adaptive Cruise Control (ACC) met Low Speed Follow
- Intelligente snelheidsbegrenzer

## ■ De snelheidslimiet instellen

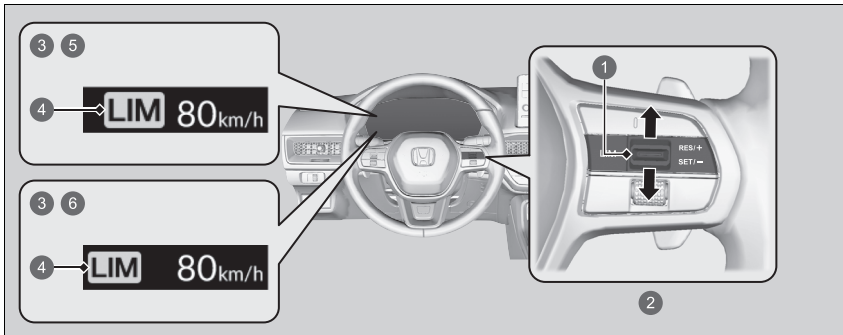

- 1 RES+/SET--schakelaar
- 2 Omhoog of omlaag
- 3 Aan wanneer de instelbare snelheidsbegrenzer is ingesteld.
- 4 Controlelampje van de instelbare snelheidsbegrenzer (groen)
- 5 Modellen met meter type A
- 6 Modellen met meter type B

- Haal uw voet van het pedaal en druk de schakelaar **RES+/SET/-** omhoog of omlaag wanneer u de gewenste snelheid hebt bereikt.  
Op het moment dat u de schakelaar loslaat, wordt de snelheidslimiet vastgelegd en is de instelbare snelheidsbegrenzer ingeschakeld. De snelheidslimiet wordt weergegeven.
- U kunt de eerder ingestelde snelheidslimiet instellen door de schakelaar **RES+/SET/-** omhoog te drukken.

## ► De snelheidslimiet instellen

Als u de snelheidslimiet instelt terwijl u minder dan 30 km/h rijdt, wordt de snelheidslimiet ingesteld op 30 km/h.

De zoemer klinkt en de weergegeven snelheidslimiet knippert als de voertuigsnelheid op een steile afdaling de limiet met ongeveer 3 km/h of meer overschrijdt.

De instelbare snelheidsbegrenzer wordt op de huidige snelheid ingesteld als deze hoger is dan de eerder ingestelde snelheidslimiet, wanneer u de schakelaar **RES+/SET/-** omhoog drukt.

U kunt de schakelen tussen de weergave van de ingestelde snelheid in km/h en mph op de interface voor bestuurdersinformatie.

► **Instelbare functies** BLZ. 348

## ■ De snelheidslimiet aanpassen

Verhoog of verlaag de snelheidslimiet met de schakelaar **RES/+**/**SET/-** op het stuurwiel.

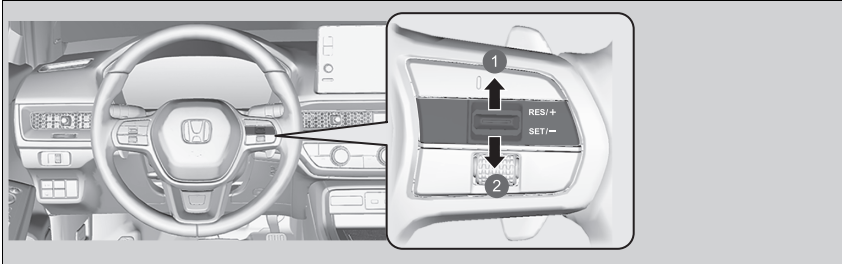

- ① Snelheid verhogen
- ② Snelheid verlagen

- Telkens wanneer u op de schakelaar **RES/+**/**SET/-** drukt, wordt de snelheidslimiet met ongeveer 1 km/h verhoogd of verlaagd.
- Als u de schakelaar **RES/+**/**SET/-** ingedrukt houdt, wordt de snelheidslimiet elke 0,5 seconde met 10 km/h verhoogd of verlaagd tot de limiet van het systeem is bereikt.
- Het voertuig kan versnellen of vertragen tot de ingestelde snelheid is bereikt.

## ■ Tijdelijk de snelheidslimiet overschrijden

De snelheidslimiet kan worden overschreden door het gaspedaal volledig in te trappen.

- De weergegeven snelheidslimiet knippert.
- De zoemer klinkt eenmaal wanneer de snelheidslimiet is overschreden.

## ⌘ Tijdelijk de snelheidslimiet overschrijden

De zoemer klinkt als de voertuigsnelheid hoger wordt dan de ingestelde snelheidslimiet wanneer het gaspedaal volledig wordt ingetrapt.

De instelbare snelheidsbegrenzer hervat zijn taak zodra de voertuigsnelheid minder dan de ingestelde snelheidslimiet is.



## Annuleren

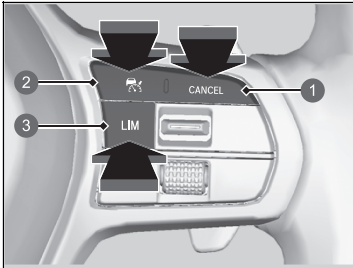

- ① Knop **CANCEL**
- ② Knop 
- ③ Knop **LIM**

Voor het annuleren van de instelbare snelheidsbegrenzer gaat u op een van de volgende manieren te werk:

- Druk op de knop **CANCEL**.
- Druk op de knop .
- Druk op de knop **LIM**.

## Annuleren

De instelbare snelheidsbegrenzer schakelt over naar Adaptive Cruise Control (ACC) met Low Speed Follow of intelligente snelheidsbegrenzer indien op de knop **LIM** wordt gedrukt.

Hervatten van de vooraf ingestelde snelheid:

Druk op de knop **CANCEL** om de eerder ingestelde snelheid (grijs) weer te geven en druk op de schakelaar **RES/+ / SET/-** om de eerder ingestelde snelheid te hervatten.

Als u sneller rijdt dan de eerder ingestelde snelheid (grijs), kunt u de instelbare snelheidsbegrenzer instellen op de huidige snelheid door de schakelaar **RES/+ / SET/-** omhoog te drukken.

Als u op de schakelaar **RES/+ / SET/-** drukt terwijl er geen eerder ingestelde snelheid (grijs) wordt weergegeven, wordt de snelheid ingesteld op de huidige snelheid van uw voertuig.

### Modellen met meter type A

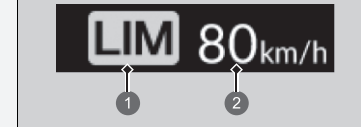

- ① Controlelampje van de instelbare snelheidsbegrenzer (wit)
- ② Eerder ingestelde snelheid (grijs)

►► Annuleren

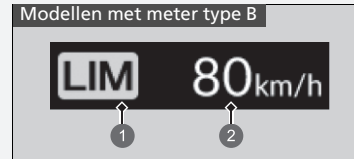

- 1 Controlelampje van de instelbare snelheidsbegrenzer (wit)
- 2 Eerder ingestelde snelheid (grijs)

Als er een probleem met het systeem optreedt wanneer u de instelbare snelheidsbegrenzer gebruikt, klinkt de zoemer en gaat **OFF** aan. De instelbare snelheidsbegrenzer wordt uitgezet.

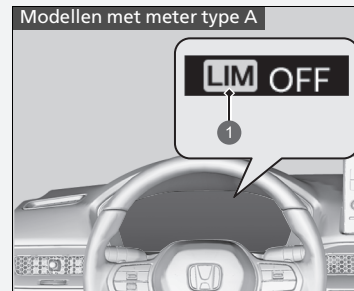

- 1 Controlelampje van de instelbare snelheidsbegrenzer (wit)

» Annuleren

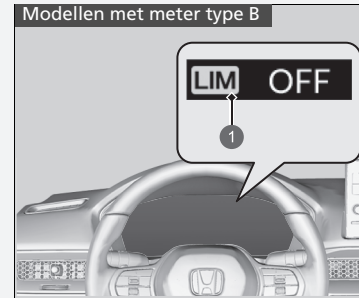



- 1 Controlelampje van de instelbare snelheidsbegrenzer (wit)

## Intelligente snelheidsbegrenzer

Stelt automatisch de snelheidslimiet in die gedetecteerd wordt door het verkeersbordenherkenningssysteem. De snelheidslimiet kan niet worden overschreden, zelfs niet als u het gaspedaal intrapt. Als u het gaspedaal volledig intrapt, kan de snelheidslimiet worden overschreden.

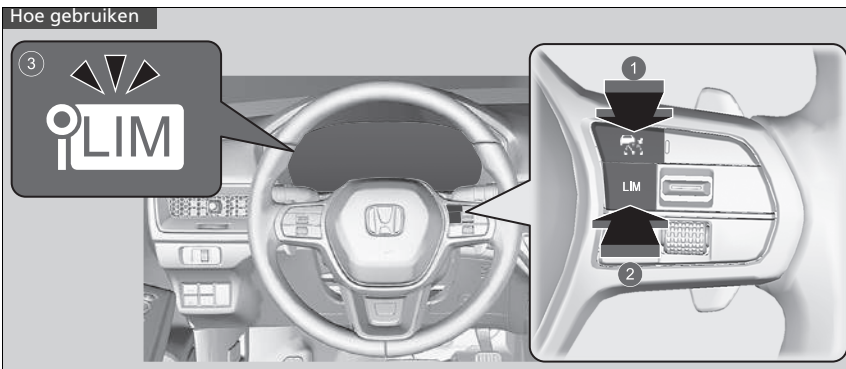
➔ **Verkeersbordenherkenningssysteem** BLZ. 537



- 1 Druk op de knop  op het stuurwiel.
- 2 Als een ander controlelampje gaat branden, drukt u op de knop **LIM** om naar de intelligente snelheidsbegrenzer over te schakelen.
- 3 **Het controlelampje van de intelligente snelheidsbegrenzer (wit) brandt op de meter.**

De intelligente snelheidsbegrenzer is gereed voor gebruik.

### Intelligente snelheidsbegrenzer

## ⚠ WAARSCHUWING

De intelligente snelheidsbegrenzer heeft beperkingen. De intelligente snelheidsbegrenzer kan zichzelf instellen op een hogere of lagere snelheid dan de feitelijke snelheidslimiet of werkt mogelijk niet, met name als het verkeersbordenherkenningssysteem niet goed werkt of als er langs de weg geen verkeersborden met de snelheidslimiet staan. Het is altijd uw verantwoordelijkheid om de snelheid aan te passen, om de feitelijke snelheidslimiet te respecteren en het voertuig op veilige wijze te gebruiken.

Afhankelijk van hoever het gaspedaal wordt ingetrapt, versnelt het voertuig tot de snelheid wordt bereikt die door het verkeersbordenherkenningssysteem wordt herkend.

### ► Intelligente snelheidsbegrenzer

Het systeem is ontworpen om borden te detecteren die voldoen aan de normen van de Weense Conventie. Mogelijk worden niet alle verkeersborden gedetecteerd, maar alle verkeersborden aan de rand van de weg zouden niet mogen worden genegeerd. Het systeem werkt niet voor alle verkeersborden in alle landen en ook niet in alle omstandigheden.

#### ► Verkeersbordenherkenningssysteem

BLZ. 537

Als de intelligente snelheidsbegrenzer is ingesteld op de verkeerde snelheidslimiet, probeer dan een van de volgende oplossingen:

Annuleren

- Druk op de knop **CANCEL**.
- Druk op de knop .
- Druk op de knop **LIM**.

Tijdelijk de snelheidslimiet overschrijden

- Het gaspedaal volledig intrappen.

Het zou kunnen dat de intelligente snelheidsbegrenzer de ingestelde snelheidslimiet bergafwaarts niet kan handhaven. Als dit gebeurt, trapt u het rempedaal in om te vertragen.

Wanneer u de intelligente snelheidsbegrenzer niet gebruikt, schakelt u de intelligente snelheidsbegrenzer uit door op de knop  te drukken.

U kunt de intelligente snelheidsbegrenzer en Adaptive Cruise Control (ACC) met Low Speed Follow of instelbare snelheidsbegrenzer niet tegelijkertijd gebruiken.

## ■ De snelheidslimiet instellen

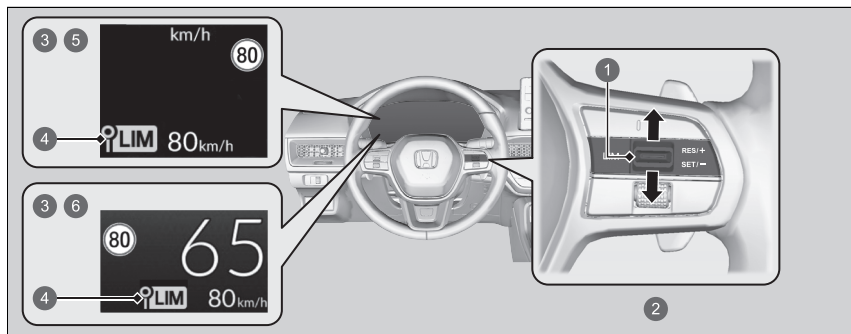

- 1 RES+/SET/--schakelaar
  - 2 Omhoog of omlaag
  - 3 Aan wanneer de intelligente snelheidsbegrenzer is ingesteld op de snelheidslimiet die gedetecteerd wordt door het verkeersbordenherkenningssysteem.
  - 4 Controlelampje intelligente snelheidsbegrenzer (groen)
  - 5 Modellen met meter type A
  - 6 Modellen met meter type B
- Op het moment dat u de schakelaar loslaat, wordt de intelligente snelheidsbegrenzer ingesteld op de snelheidslimiet die gedetecteerd wordt door het verkeersbordenherkenningssysteem. De snelheidslimiet wordt weergegeven.

## ►► Intelligente snelheidsbegrenzer

Gebruik de intelligente snelheidsbegrenzer niet in gebieden van andere eenheden dan de display-eenheid van de intelligente snelheidsbegrenzer.

Verander de weergegeven meting van de ingestelde voertuigsnelheid in dezelfde eenheden als de rijgebieden.

► **Instelbare functies** BLZ. 348

## ►► De snelheidslimiet instellen

Als u de intelligente snelheidsbegrenzer inschakelt wanneer de snelheidslimiet die gedetecteerd wordt door het verkeersbordenherkenningssysteem lager is dan 30 km/h, worden de snelheidsbegrenzingsfunctie en de waarschuwingsfunctie mogelijk in pauze gezet.

Als de voertuigsnelheid hoger is dan de snelheidslimiet die gedetecteerd wordt door het verkeersbordenherkenningssysteem, vertraagt uw voertuig langzaam naar de snelheidslimiet of een lagere snelheid. Vertraag indien nodig door het rempedaal in te trappen. Daarnaast klinkt de zoemer en knippert de weergegeven snelheidslimiet als de voertuigsnelheid de limiet met 3 km/h of meer overschrijft.

■ **Wanneer het verkeersbordenherkenningssysteem het nieuwe verkeersbord met een snelheidslimiet detecteert**

De intelligente snelheidsbegrenzer wordt ingesteld op de snelheidslimiet die gedetecteerd wordt door het verkeersbordenherkenningssysteem.

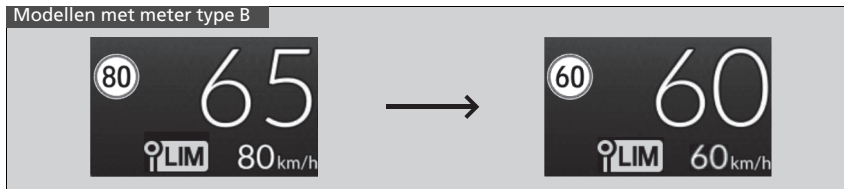
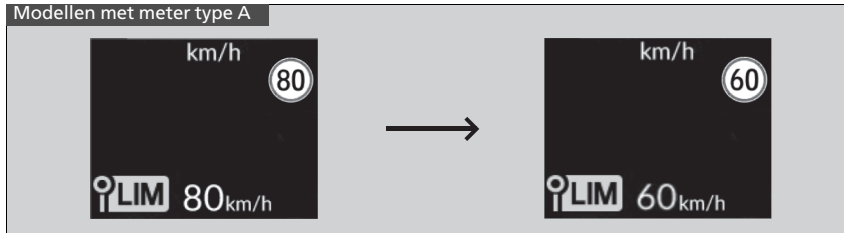

► De snelheidslimiet instellen

De intelligente snelheidsbegrenzer kan ook in pauze geschakeld worden wanneer het verkeersbordenherkenningssysteem alleen extra verkeersborden met een snelheidslimiet detecteert.

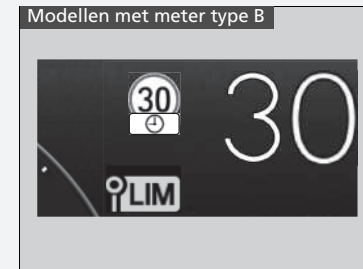
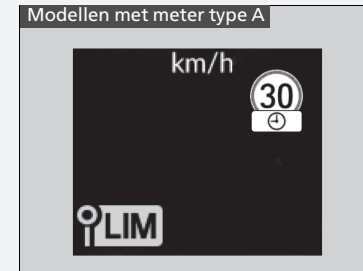

■ De snelheidsbegrenzingsfunctie en de waarschuwingsfunctie worden mogelijk in pauze geschakeld als er geen verkeersbord met een snelheidslimiet wordt weergegeven op het scherm van het verkeersbordenherkenningsysteem wanneer:

- Het einde van een snelheidslimiet of andere limiet is gedetecteerd.
- U een snelweg of tweebaansweg oprijdt/verlaat.
- U de richtingaanwijzer inschakelt om af te slaan op een kruising.

Modellen met meter type A

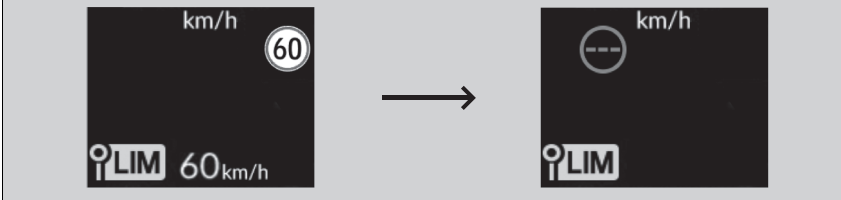

Modellen met meter type B

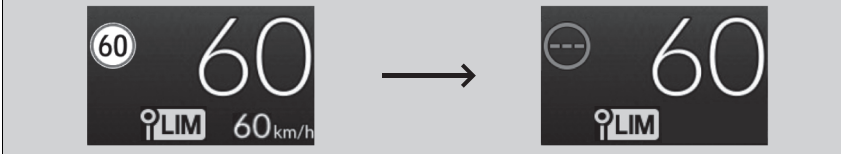



- Wanneer het verkeersbordenherkenningssysteem het verkeersbord met de snelheidslimiet detecteert terwijl de intelligente snelheidsbegrenzer in pauze staat De snelheidsbegrenzingsfunctie en de waarschuwingsfunctie worden automatisch hervat.

Modellen met meter type A

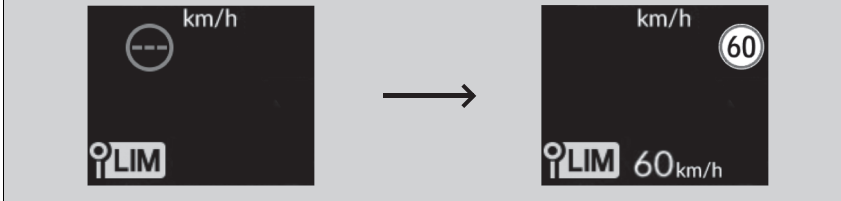

Modellen met meter type B

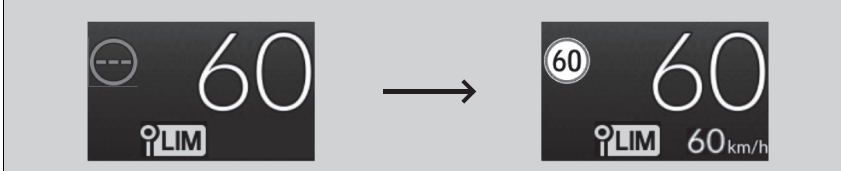

■ **Wanneer het verkeersbordenherkenningssysteem gedurende een bepaalde tijd het verkeersbord met de snelheidslimiet niet detecteert terwijl de intelligente snelheidsbegrenzer is ingeschakeld**

Tijdens het rijden wordt er niet alleen geen verkeersbord met een snelheidslimiet gedetecteerd door het verkeersbordenherkenningssysteem, maar wordt er bovendien mogelijk geen snelheidslimiet weergegeven door het verkeersbordenherkenningssysteem.

De functies van de intelligente snelheidsbegrenzer blijven echter werken.

Modellen met meter type A

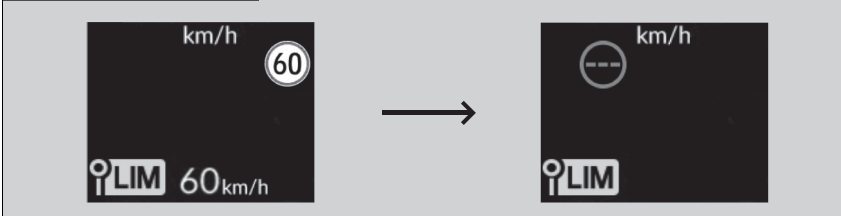

Modellen met meter type B

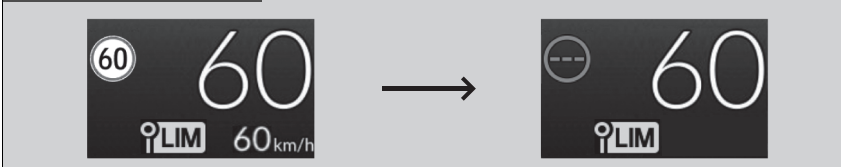

## ■ De snelheidslimiet aanpassen

Verhoog of verlaag de snelheidslimiet met de schakelaar **RES/+**/**SET/-** op het stuurwiel.

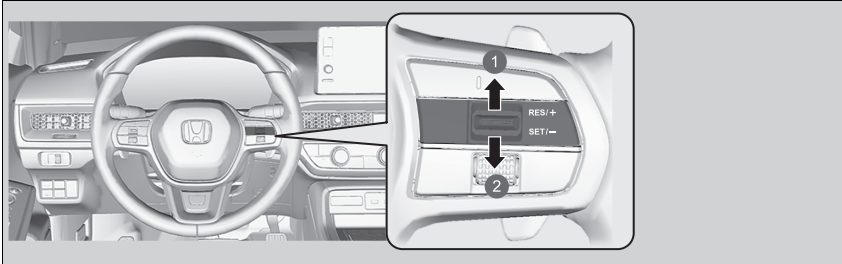

- ① Snelheid verhogen
- ② Snelheid verlagen

- Telkens wanneer u op de schakelaar **RES/+**/**SET/-** drukt, wordt de snelheidslimiet met ongeveer 1 km/h verhoogd of verlaagd.
- U kunt de snelheidslimiet verhogen tot +10 km/h op basis van de snelheidslimiet die gedetecteerd wordt door het verkeersbordenherkenningssysteem.
- U kunt de snelheidslimiet verlagen tot -10 km/h op basis van de snelheidslimiet die gedetecteerd wordt door het verkeersbordenherkenningssysteem.
- U kunt accelereren totdat de ingestelde snelheid is bereikt. Als de voertuigsnelheid hoger is dan de snelheidslimiet die wordt gedetecteerd door het verkeersbordenherkenningssysteem, vertraagt uw voertuig langzaam naar de snelheidslimiet.

## ▣ De snelheidslimiet aanpassen

Een negatieve of positieve afwijking van de snelheidslimiet wordt automatisch gereset wanneer het verkeersbordenherkenningssysteem het verkeersbord met de nieuwe snelheidslimiet detecteert.

De snelheidslimiet kan niet lager dan 30 km/h ingesteld worden.

## ■ Tijdelijk de snelheidslimiet overschrijden

De snelheidslimiet kan worden overschreden door het gaspedaal volledig in te trappen.

- De weergegeven snelheidslimiet knippert.  
De zoemer klinkt eenmaal wanneer de snelheidslimiet is overschreden.

## » Tijdelijk de snelheidslimiet overschrijden

De zoemer klinkt als de voertuigsnelheid hoger wordt dan de ingestelde snelheidslimiet wanneer het gaspedaal volledig wordt ingetrapt.

De intelligente snelheidsbegrenzer hervat zijn taak zodra de voertuigsnelheid lager is dan de ingestelde snelheidslimiet.

## » Annuleren

De intelligente snelheidsbegrenzer schakelt over naar Adaptive Cruise Control (ACC) met Low Speed Follow of instelbare snelheidsbegrenzer indien op de knop **LIM** wordt gedrukt.

## ■ Annuleren

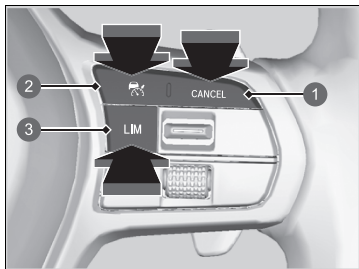

Voor het annuleren van de intelligente snelheidsbegrenzer gaat u op een van de volgende manieren te werk:

- Druk op de knop **CANCEL**.
- Druk op de knop .
- Druk op de knop **LIM**.

- 1 Knop **CANCEL**
- 2 Knop 
- 3 Knop **LIM**

## Modellen met meter type A



- 1 Controlelampje intelligente snelheidsbegrenzer (wit)

» Annuleren

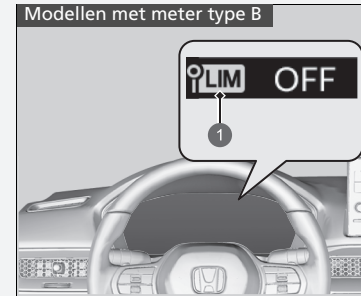

- 1 Controlelampje intelligente snelheidsbegrenzer (wit)

Als er een probleem met het systeem of het verkeersbordenherkenningssysteem optreedt wanneer u de intelligente snelheidsbegrenzer gebruikt, klinkt de zoemer en gaat **OFF** aan. De intelligente snelheidsbegrenzer wordt uitgeschakeld.

» **Verkeersbordenherkenningssysteem**

BLZ. 537

## Voertuigstabiliteitsassistentiesysteem (VSA)

VSA helpt het voertuig in bochten te stabiliseren indien het voertuig meer of minder draait dan was bedoeld. Het helpt ook bij het handhaven van tractie op gladde wegdekken. Dit gebeurt door regeling van het vermogen van benzinemotor en elektromotor en selectieve toepassing van de remmen.

### ■ Werking van VSA-systeem

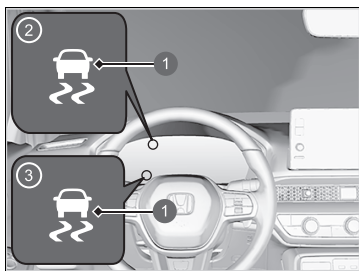

- 1 Controlelampje VSA-systeem
- 2 Modellen met meter type A
- 3 Modellen met meter type B

Wanneer VSA wordt geactiveerd, merkt u mogelijk dat de benzinemotor en elektromotor niet op het gaspedaal reageren. Wellicht hoort u ook geluid uit het hydraulische remsysteem. Ook ziet u dat het controlelampje gaat knipperen.

### ▣ Voertuigstabiliteitsassistentiesysteem (VSA)

Het is mogelijk dat het VSA-systeem niet goed functioneert bij gemengde bandtypes en bandmaten. Zorg ervoor dat u banden van hetzelfde type en dezelfde maat gebruikt en dat de bandenspanningen aan de specificaties voldoen.

Wanneer het VSA-controlelampje tijdens het rijden gaat branden en blijft branden, is het mogelijk dat er een probleem in het systeem is. Hoewel het mogelijk is dat dit geen belemmering vormt bij normaal rijden, dient u uw voertuig onmiddellijk door uw dealer te laten controleren.

VSA kan niet in alle rijomstandigheden de stabiliteit verbeteren en regelt niet het volledige remsysteem. U dient nog steeds met een voor de omstandigheden passende snelheid te rijden en bochten te nemen en altijd een bepaalde veiligheidsmarge in acht te nemen.

De belangrijkste functie van het VSA-systeem is de elektronische stabiliteitsregeling (ESC). Het systeem bevat ook een tractieregelingsfunctie.

De controlelampjes voor de adaptive cruise control (ACC) met low speed follow (amber), de veiligheidsondersteuning, het systeem voor voertuigstabiliteitsregeling (VSA), voertuigstabiliteitsregeling (VSA) **OFF**, botsingsbeperkingsstelsel, Road Departure Mitigation gaan mogelijk branden nadat de 12V-accu opnieuw is aangesloten. Rijd een korte afstand met een snelheid van meer dan 20 km/h. Alle genoemde controlelampjes zouden uit moeten gaan. Als het lampje niet uit gaat, laat u het voertuig door een dealer controleren.

## VSA Aan en Uit

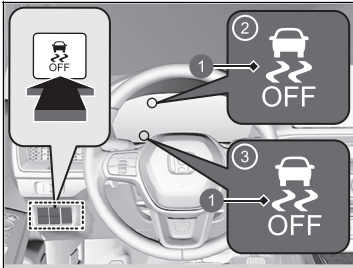

- ❶ Controlelampje VSA **OFF**
- ❷ Modellen met meter type A
- ❸ Modellen met meter type B

Deze knop bevindt zich op het instrumentenpaneel aan bestuurderszijde. Als u VSA-functies wilt in- en uitschakelen, houdt u deze knop ingedrukt totdat u een pieptoon hoort.

Uw voertuig beschikt over normale prestaties voor remmen en bochten nemen, maar de tractiecontrolefunctie zal minder effectief worden.

Om VSA-functies weer in te schakelen, drukt u op de knop  (VSA **OFF**) tot u een pieptoon hoort.

VSA wordt ingeschakeld telkens wanneer u het voedingssysteem start, zelfs wanneer u het tijdens de laatste rit met uw voertuig hebt uitgeschakeld.

## Voertuigstabiliteitsassistentiesysteem (VSA)

Onder bepaalde ongewone omstandigheden, bijv. wanneer uw voertuig vastraakt in ondiepe modder of verse sneeuw, kan het eenvoudiger zijn het voertuig los te krijgen met VSA tijdelijk uitgeschakeld.

Wanneer de knop  wordt ingedrukt, werkt de tractieregeling minder goed. Hierdoor kunnen de wielen slippen bij een lage snelheid. U dient alleen dan te proberen uw voertuig los te krijgen met uitgeschakeld VSA-systeem indien het niet lukt het voertuig te bevrijden terwijl het VSA-systeem is ingeschakeld.

Schakel VSA onmiddellijk na het loskrijgen van uw voertuig weer in. We adviseren om niet met uw voertuig te rijden wanneer het VSA-systeem is uitgeschakeld.

Het is mogelijk dat u onmiddellijk na inschakeling van het voedingssysteem of tijdens het rijden geluid van de elektromotor uit het motorcompartiment hoort terwijl systeemcontroles worden uitgevoerd. Dit is normaal.

## Agile Handling Assist

Remt, indien nodig, licht op de voorwielen als u aan het stuurwiel draait en helpt de stabiliteit en prestaties van het voertuig tijdens het nemen van bochten te ondersteunen.

### Agile Handling Assist

Het Agile Handling Assist-systeem kan niet in alle rijdsituaties de stabiliteit verbeteren. U dient nog steeds met een voor de omstandigheden passende snelheid te rijden en bochten te nemen en altijd een bepaalde veiligheidsmarge in acht te nemen.

Wanneer het controlelampje van het VSA-systeem gaat branden en aan blijft tijdens het rijden, wordt het Agile Handling Assist-systeem niet geactiveerd.

Mogelijk hoort u geluid vanuit het motorcompartiment als het Agile Handling Assist-systeem geactiveerd is. Dit is normaal.



## Waarschuwingssysteem voor bandenspanning

Het waarschuwingssysteem voor bandenspanning van dit voertuig meet niet rechtstreeks de bandenspanning, maar controleert en vergelijkt de afrolradius en omwentelingseigenschappen van elk wiel en elke band tijdens het rijden om te bepalen of één of meer banden een zeer lage spanning hebben.

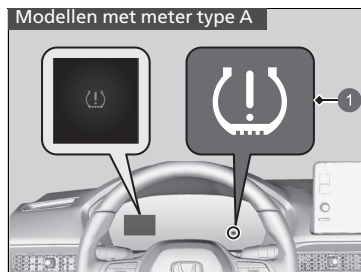

1 Controlelampje lage bandenspanning/  
waarschuwingssysteem  
bandenspanning

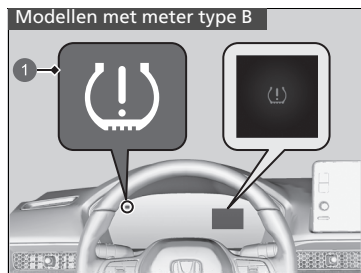

1 Controlelampje lage bandenspanning/  
waarschuwingssysteem  
bandenspanning

Hierdoor gaat het controlelampje van het waarschuwingssysteem voor lage bandenspanning branden en verschijnt er een bericht op de meter.

### ►► Waarschuwingssysteem voor bandenspanning

Het systeem controleert de banden niet tijdens het rijden bij lage snelheid.

Lage omgevingstemperaturen en hoogteveranderingen zijn direct van invloed op de bandenspanning en kunnen ertoe leiden dat het controlelampje lage bandenspanning/  
waarschuwing bandenspanning gaat branden.

De bandenspanning van banden die zijn gevuld in:

- warm weer kan in koud weer te laag worden.
- De bandenspanning bij koud weer kan in warm weer te hoog worden.

Het controlelampje lage bandenspanning/  
waarschuwingssysteem bandenspanning gaat niet branden bij te hoge bandenspanning.

Het is mogelijk dat het waarschuwingssysteem voor bandenspanning niet goed functioneert wanneer het bandentype en de bandenmaat gemengd zijn. Zorg dat u banden van hetzelfde type en dezelfde maat gebruikt.

#### ►► **Banden controleren en onderhouden** BLZ. 618

De controlelampjes voor de adaptive cruise control (ACC) met low speed follow (amber), het systeem voor voertuigstabiliteitsregeling (VSA), voertuigstabiliteitsregeling (VSA) **OFF**\*, het botsingsbeperkingsysteem, Road Departure Mitigation, het waarschuwingssysteem voor lage bandenspanning/lekke band en de veiligheidsondersteuning (amber) gaan mogelijk branden en er wordt een bericht op de meter weergegeven nadat de 12V-accu opnieuw is aangesloten. Rijd een korte afstand met een snelheid van meer dan 20 km/h. Alle genoemde controlelampjes zouden uit moeten gaan. Als het lampje niet uit gaat, laat u het voertuig door een dealer controleren.

\* Niet beschikbaar op alle modellen

## ■ Kalibratie van het waarschuwingssysteem voor bandenspanning

U moet het waarschuwingssysteem voor bandenspanning kalibreren telkens wanneer u:

- De druk in één of meer banden aanpast.
- De wielen roteert.
- Eén of meer banden vervangt.

Alvorens het waarschuwingssysteem voor bandenspanning te kalibreren:

- De koude bandenspanning voor alle vier de banden instellen.

🔧 **Banden controleren** BLZ. 618

Zorg ervoor dat:

- Het voertuig volledig stilstaat.
- De transmissie in de stand **P** staat.
- De voedingsmodus op AAN staat.

## 🔧 Waarschuwingssysteem voor bandenspanning

Het controlelampje lage bandenspanning/waarschuwing bandenspanning kan vertraagd gaan branden of helemaal niet gaan branden als:

- U snel gas geeft, afremt of aan het stuurwiel draait.
- U op besneeuwde of gladde wegen rijdt.
- Sneeuwkettingen worden gebruikt.

Het controlelampje lage bandenspanning/waarschuwing bandenspanning kan onder de volgende omstandigheden gaan branden:

- Er wordt een 'thuiskeer\*' gebruikt.
- Er is een zwaardere en ongelijke belasting op de banden dan bij de kalibratie, zoals bij het trekken van een aanhanger/caravan.
- Sneeuwkettingen worden gebruikt.

## 🔧 Kalibratie van het waarschuwingssysteem voor bandenspanning

Het kalibratieproces heeft ongeveer 30 minuten cumulatieve rijtijd met een snelheid tussen 40-100 km/h nodig.

Als tijdens deze periode de voedingsmodus wordt ingeschakeld en het voertuig niet binnen 45 seconden gaat rijden, zal het controlelampje voor lage bandenspanning kort branden. Dit is normaal en geeft aan dat de kalibratie nog niet is voltooid.

Als de sneeuwkettingen zijn aangebracht, verwijdert u deze alvorens het waarschuwingssysteem voor bandenspanning te kalibreren.

Als het controlelampje lage bandenspanning/waarschuwing bandenspanning gaat branden, zelfs wanneer banden met de juiste spanning zijn gemonteerd, laat u uw voertuig door een dealer controleren.

Wij adviseren banden van hetzelfde merk, model en grootte als de originele banden te gebruiken. Vraag een dealer om meer informatie.



Ga als volgt te werk wanneer u het waarschuwingssysteem voor bandenspanning kalibreert.

► **Instelbare functies** BLZ. 348

1. Stel de voedingsmodus in op AAN.
  2. Druk op de knop .
  3. Selecteer **Voertuiginst.**
  4. Selecteer **Bandenspanning waarschuwing.**
  5. Selecteer **Kalibreren** of **Annuleren.**
- Indien het bericht **Kalibratie starten mislukt.** verschijnt, herhaalt u stap 5.
  - Het kalibratieproces wordt automatisch voltooid.

## Dode hoek-informatiesysteem\*

Als het systeem detecteert dat er voertuigen in de aangrenzende rijstroken uw voertuig van achteren naderen, gaat het betreffende controlelampje branden wanneer u van rijstrook verandert.

### ► Dode hoek-informatiesysteem\*

#### **Belangrijke veiligheidsherinnering**

Niet als alle assistentiesystemen heeft het dode hoek-informatiesysteem beperkingen. Controleer altijd in beide buitenspiegels en de achteruitkijkspiegel of er zich geen voertuigen achter u bevinden voordat u van rijstrook verandert. Wanneer u te veel vertrouwt op het dode hoek-informatiesysteem kan dit botsingen tot gevolg hebben.

Laat het voertuig in de volgende situaties door een dealer controleren:

- De achterbumper of het gebied rond de radarsensoren is beschadigd.
- Het controlelampje gaat niet branden, zelfs niet als een voertuig in de waarschuwingszone zou moeten zijn gedetecteerd.
- De achterbumper of onderdelen van het systeem moeten worden gerepareerd.

Als de achterbumper of onderdelen van het systeem worden gerepareerd, geeft het systeem alleen waarschuwingszone 1 weer totdat het in staat is zich aan te passen en waarschuwingszone 1 en 2 weer te geven.

## ■ Hoe het systeem werkt

Het systeem wordt geactiveerd wanneer het voertuig met een snelheid van ongeveer 20 km/h of hoger vooruit rijdt.

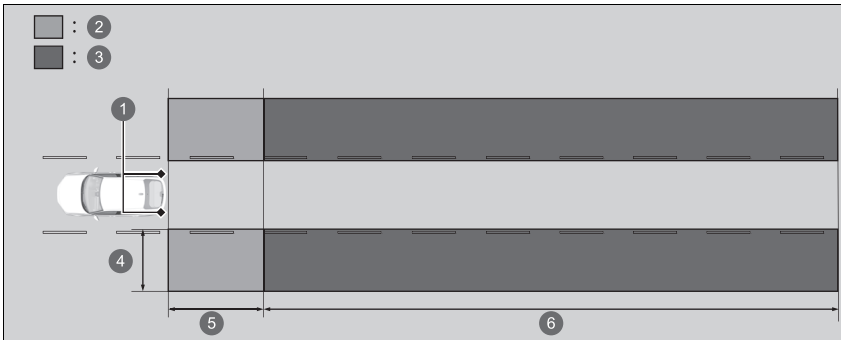

- ❶ Radarsensoren: onder de hoeken van de achterbumper
- ❷ Waarschuwingzone 1
- ❸ Waarschuwingzone 2  
Bereik waarschuwingzone
- ❹ Ongeveer 0,5 en 3 m vanaf zijkant van voertuig.
- ❺ Ongeveer 3 m vanaf de achterbumper.
- ❻ Ongeveer 3 en 25 meter achter de achterbumper. (Hoe hoger de snelheid van het naderende voertuig, hoe eerder het wordt gedetecteerd.)

De oorspronkelijk ingestelde waarschuwingzone is waarschuwingzone 1. Wanneer enige tijd met het voertuig op rechte wegen met verkeer en objecten langs de weg wordt gereden, zal het systeem zich aanpassen en de waarschuwingzone uitbreiden (waarschuwingzone 1 en 2).

## ☒ Hoe het systeem werkt

Schakel het systeem uit wanneer u een aanhanger/caravan trekt.

Het is mogelijk dat het systeem niet goed werkt wanneer:

- De extra massa ervoor zorgt dat het voertuig kantelt waardoor het bereik van de radarsensoren verandert.
- De aanhanger/caravan zelf kan door de radarsensoren gedetecteerd worden, waardoor de controlelampjes van het dode hoek-informatiesysteem gaan branden.

## ■ Wanneer het systeem een voertuig detecteert

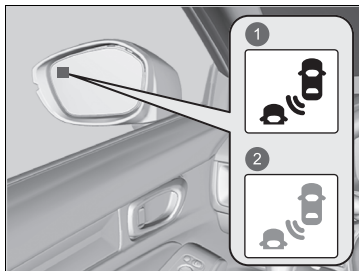

- 1 Gaat branden
- 2 Knippert

Waarschuwinglampje dode hoek-informatiesysteem:  
Bevindt zich op de buitenspiegels aan beide zijden.

### Gaat branden wanneer:

- Een voertuig van achteren de waarschuwingszone binnenkomt om u in te halen met een maximaal snelheidsverschil van 50 km/h.
- U een voertuig inhaalt met een snelheidsverschil van niet meer dan 20 km/h.

### Gaat knipperen in combinatie met een pieptoon wanneer:

U de richtingaanwijzerhendel gebruikt om aan te geven dat u in de richting van het gedetecteerde voertuig wilt rijden terwijl het waarschuwinglampje van het dode hoek-informatiesysteem brandt.

- De zoemer klinkt nu driemaal.

## ►► Dode hoek-informatiesysteem\*

Voor een juiste werking van het dode hoek-informatiesysteem:

- Houd de achterbumper en het gebied rond de radarsensoren altijd schoon.
- Breng geen stickers en dergelijke aan in het gebied rondom de hoek van de achterbumper.

Het systeem dient alleen voor uw gemak. Zelfs als een voorwerp zich binnen de waarschuwingszone bevindt, kunnen de volgende situaties voorkomen:

- Het waarschuwinglampje van het dode hoek-informatiesysteem gaat niet branden en het bericht  **Dode hoek-informatie niet beschikbaar** wordt weergegeven op de interface voor bestuurdersinformatie.
- Het waarschuwinglampje van het dode hoek-informatiesysteem kan ook gaan branden wanneer het bericht wordt weergegeven.

De controlelampjes van Adaptive Cruise Control (ACC) met Low Speed Follow (amber), het systeem voor voertuigstabiliteitsregeling (VSA), voertuigstabiliteitsregeling (VSA) **OFF**\*, botsingsbeperkingssysteem, Road Departure Mitigation, waarschuwingssysteem voor lage bandenspanning en de veiligheidsondersteuning (amber) gaan mogelijk branden in amber en er wordt een bericht op de meter weergegeven, wanneer u de voedingsmodus op AAN zet nadat de 12V-accu opnieuw is aangesloten. Rijd een korte afstand met een snelheid van meer dan 20 km/h. Alle genoemde controlelampjes zouden uit moeten gaan. Als er een niet uit gaat, laat u het voertuig door een dealer controleren.

## Dode hoek-informatiesysteem aan en uit

### Modellen met meter type A

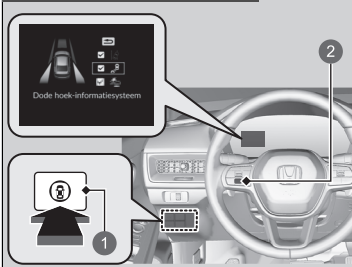

- 1 Schakelaar veiligheidsondersteuning
- 2 Selectiewieltje links

Doe het volgende wanneer u het dode hoek-informatiesysteem in- en uitschakelt.

1. Druk op de schakelaar voor veiligheidsondersteuning.



### Modellen met meter type A

2. Draai het linker selectiewieltje naar het symbool  en druk erop.

### Modellen met meter type B

2. Draai het rechter selectiewieltje naar het -symbool en druk erop.

▶ Er verschijnt een bericht op de interface voor bestuurdersinformatie wanneer het systeem wordt in- of uitgeschakeld.

▶ Er verschijnt een vinkje in het vak en het symbool  wordt groen wanneer het systeem is ingeschakeld. Het vinkje verdwijnt en het symbool  wordt grijs wanneer het systeem is uitgeschakeld.

Het dode hoek-informatiesysteem blijft in de eerder gekozen instelling, ingeschakeld (vinkje) of uitgeschakeld (geen vinkje), telkens wanneer u het voedingsysteem inschakelt.

### ⌘ Dode hoek-informatiesysteem\*

U kunt ook de inhoud van de veiligheidsondersteuning selecteren via de interface voor bestuurdersinformatie.

- **Interface voor bestuurdersinformatie (meter type A)** BLZ. 155
- **Rechterkant interface voor bestuurdersinformatie (meter type B)** BLZ. 175

U kunt de instelling van het dode hoek-informatiesysteem wijzigen.

- **Instelbare functies** BLZ. 348

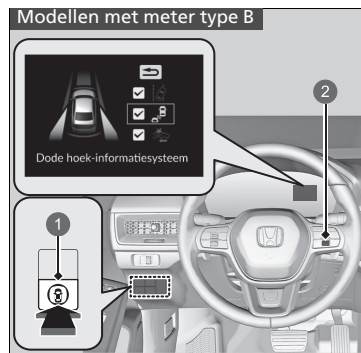

- 1 Schakelaar veiligheidsondersteuning
- 2 Rechter selectiewieltje



## ■ Omstandigheden en beperkingen van het dode hoek-informatiesysteem

Het controlelampje van het dode hoek-informatiesysteem kan onder de volgende omstandigheden mogelijk niet gaan branden:

- Er is een groot snelheidsverschil tussen uw voertuig en het voertuig op de naastgelegen rijstrook.
- Een voertuig is geparkeerd in een zijstraat.
- Een object dat niet wordt gedetecteerd door de radarsensoren nadert of passeert uw voertuig.
- Een voertuig in de aangrenzende rijstrook is een motorfiets of ander klein voertuig.

Het dode hoek-informatiesysteem werkt mogelijk niet goed wanneer:

- U bij een kruising de hoek om gaat.
- Objecten (vangrails, lantaarnpalen, bomen, enz.) worden gedetecteerd.
- Een object dat niet goed radiogolven weerkaatst, zoals een motorfiets, zich in de waarschuwingszone bevindt.
- U op een bochtige weg rijdt.
- Een voertuig van een andere rijstrook naar de rijstrook aangrenzend aan uw voertuig gaat.
- Het systeem signaalinterferentie waarneemt zoals de radarsensoren van een ander voertuig of sterke radiogolven opvangt van een locatie in de buurt.
- De achterbumper of het gebied rond de radarsensoren bedekt is met vuil, modder, sneeuw, ijs, enz.
- De achterbumper of het gebied rond de radarsensoren beschadigd of vervormd is.
- U in slecht weer rijdt (zware regen, sneeuw en mist).
- U een scherpe bocht neemt of rijdt op een hobbelige weg waarbij het voertuig iets kantelt.
- Aan de achterkant van het voertuig een voorwerp zoals een fietsenrek is bevestigd.

## Hoogspanningsaccu

---

De hoogspanningsaccu loopt geleidelijk leeg, zelfs als het voertuig niet in gebruik is. Als gevolg hiervan wordt, als uw voertuig gedurende een langere periode staat geparkeerd, het laadniveau van de accu laag. Langere perioden met een laag laadniveau verkorten de levensduur van de accu. Rijd ten minste eenmaal per 3 maanden 30 minuten lang met uw voertuig om het laadniveau van de accu te handhaven.

Extreem hoge temperaturen kunnen van invloed zijn op de levensduur van de accu. U kunt de effecten minimaliseren door in de zomer het voertuig in de schaduw te parkeren.

### ⚠ Hoogspanningsaccu

Let erop dat u de hoogspanningsaccu niet te veel ontladent. Als het accuniveau tot bijna nul daalt, wordt het onmogelijk om het voedingsstelsel te starten.

## Beeld koplampen afstellen

Het besturen van een voertuig met het stuur rechts in rechts verkeer of een voertuig met het stuur links in links verkeer veroorzaakt schittering van koplampen bij tegenliggers. U dient met behulp van afdektape de verspreiding van de koplampstraal aan te passen.

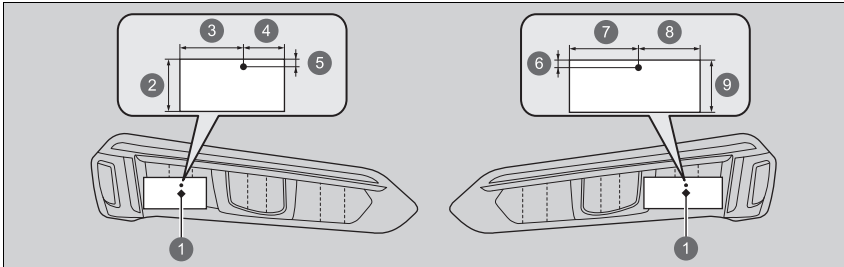

- |              |         |
|--------------|---------|
| ① Middenpunt | ⑥ 10 mm |
| ② 40 mm      | ⑦ 52 mm |
| ③ 48 mm      | ⑧ 48 mm |
| ④ 32 mm      | ⑨ 40 mm |
| ⑤ 10 mm      |         |

1. Maak twee rechthoekige stukken afdektape klaar, met een breedte van 40 mm en een lengte van 100 mm\*<sup>1</sup> of 80 mm\*<sup>2</sup>.

► Gebruik verduisterend afdektape, zoals waterdicht afdichttape.

2. Plak de tape als afgebeeld op het glas.

\*1: Voor de koplamp aan bestuurderszijde

\*2: Voor de koplamp aan passagierszijde

### Beeld koplampen afstellen

Zorgt dat u de tape niet op de verkeerde plek aanbrengt. Als de koplampstraal onjuist wordt verspreid, kan dit in strijd zijn met de in uw land geldende wet- en regelgeving. Vraag bij uw dealer om meer informatie.

Honda Sensing is een bestuurdersondersteuningssysteem dat gebruik maakt van een groothoekcamera die aan de binnenkant van de voorruit, achter de achteruitkijkspiegel is gemonteerd.

Honda Sensing heeft de volgende functies.

## ■ De functies die zonder schakelaar worden geactiveerd

- Botsingsbeperkingssysteem (CMBS) ➡ BLZ. 472
- Road Departure Mitigation-systeem ➡ BLZ. 528
- Verkeersbordenherkenningssysteem ➡ BLZ. 537

## ■ De functies die met een schakelaar worden geactiveerd

- Adaptive Cruise Control (ACC) met Low Speed Follow ➡ BLZ. 485
- Lane Keeping Assist-systeem (LKAS) ➡ BLZ. 505
- Traffic Jam Assist ➡ BLZ. 518

## Bedieningsschakelaars voor Adaptive Cruise Control (ACC) met Low Speed Follow/Lane Keeping Assist System (LKAS)/Traffic Jam Assist

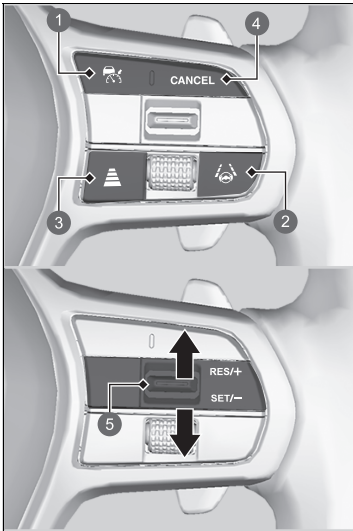

- 1** Knop 

Druk hierop om de stand-bymodus voor ACC met Low Speed Follow te activeren.  
Of druk hierop om het systeem te annuleren.
- 2** Knop LKAS

Druk hierop om de stand-bymodus voor LKAS en Traffic Jam Assist te activeren.  
Of druk hierop om deze systemen te annuleren.
- 3** Afstandsknop

Druk hierop om de volgafstand van ACC met Low Speed Follow te wijzigen.
- 4** Knop **CANCEL**

Druk hierop om ACC met Low Speed Follow te annuleren.
- 5** **RES/+SET/-**--schakelaar

Duw de schakelaar **RES/+SET/-** omhoog om ACC met Low Speed Follow in te stellen of te hervatten of de voertuigsnelheid te verhogen.  
Duw de schakelaar **RES/+SET/-** omlaag om ACC met Low Speed Follow in te stellen of de voertuigsnelheid te verlagen.

## ■ Informatie op meter

Modellen met meter type A

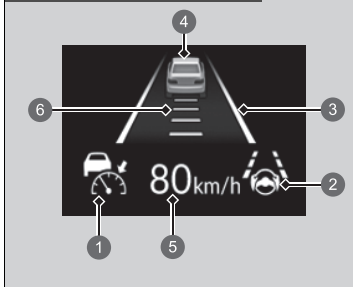

U ziet de huidige status van ACC met Low Speed Follow, LKAS en Traffic Jam Assist.

- ① Geeft aan dat ACC met Low Speed Follow kan worden geactiveerd.
  - Groen: Het systeem is ingeschakeld.
  - Wit: Het systeem is stand-by.
  - Amber: Er is een probleem met het systeem.
- ② Geeft aan dat LKAS of Traffic Jam Assist klaar is om te worden geactiveerd.
  - Groen: Het systeem is ingeschakeld.
  - Wit: Het systeem is stand-by.
  - Amber: Er is een probleem met het systeem.
- ③ Geeft aan dat LKAS of Traffic Jam Assist is geactiveerd en of er wel of geen rijstrookstrepen worden gedetecteerd.
  - Groene strepen: Het systeem is ingeschakeld.
  - Witte strepen: Er worden rijstrookmarkeringen gedetecteerd.
  - Amber streep: Verlaten van de rijstrook wordt gedetecteerd.

## Modellen met meter type B

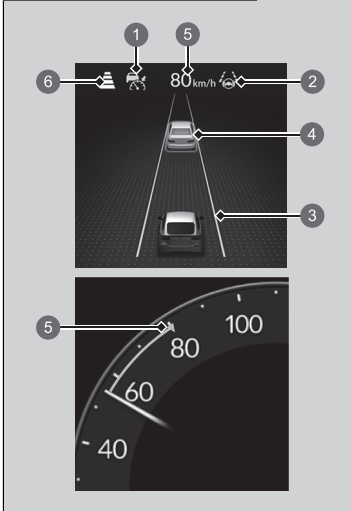

- 4 Geeft aan of er wel of geen voorliggend voertuig wordt gedetecteerd.

## Modellen met meter type B

- Doelvoertuig voor regeling: Wit en groen omlijnd
  - Doelvoertuig buiten regeling: Grijs
- 5 Geeft aan dat ACC met Low Speed Follow de ingestelde voertuigsnelheid toont.
- 6 Geeft aan dat ACC met Low Speed Follow de ingestelde voertuigafstand toont.

## Botsingsbeperkingssysteem (CMBS)

Het systeem kan u helpen wanneer het bepaalt dat een risico bestaat dat uw voertuig botst tegen een voorligger (ook motorfietsen), een tegenligger, voetgangers of een fiets (rijdende fiets). Het CMBS is ontwikkeld om u te waarschuwen wanneer de kans op een botsing bestaat en om de voertuigsnelheid te verlagen om een botsing te voorkomen en de ernst van de botsing te minimaliseren.

### ⓘ Botsingsbeperkingssysteem (CMBS)

#### **Belangrijke veiligheidsherinnering**

Het CMBS is ontwikkeld om de ernst van een onvermijdbare botsing te verminderen. Het voorkomt geen botsingen en stopt het voertuig niet automatisch. Het is nog steeds uw verantwoordelijkheid om naargelang de rijomstandigheden het rempedaal en het stuurwiel op juiste wijze te bedienen.

Onder bepaalde omstandigheden kan het mogelijk zijn dat het CMBS niet geactiveerd wordt of een voertuig voor uw voertuig niet detecteert:

📌 **CMBS-omstandigheden en -beperkingen**  
BLZ. 478

Er is meer informatie beschikbaar over het omgaan met de camera waarmee dit systeem is uitgerust.

📌 **Groothoekcamera voorzijde** BLZ. 545

Als het CMBS is geactiveerd, blijft dit werken, zelfs als het gaspedaal gedeeltelijk wordt ingetrapt. Het wordt echter wel uitgeschakeld als het gaspedaal volledig wordt ingetrapt.



## ■ Hoe het systeem werkt

### Wanneer gebruiken

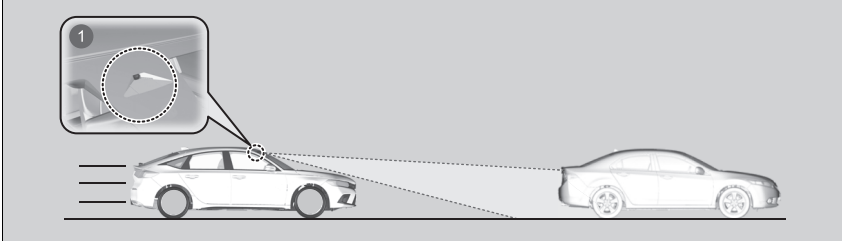

- 1 De groothoekcamera aan de voorzijde bevindt zich achter de achteruitkijkspiegel.

Het systeem begint de weg vóór u te bewaken wanneer de voertuigsnelheid ongeveer 5 km/h of hoger is en er vóór u een voertuig, voetganger of rijdende fiets is.

Het CMBS wordt geactiveerd wanneer:

- Het verschil in snelheid tussen uw voertuig en een voertuig, voetganger of rijdende fiets die vóór u is gedetecteerd, wordt ongeveer 5 km/h of hoger met een risico op een botsing.
- Uw voertuig rijdt met een snelheid van ongeveer 30 km/h of minder en er bestaat een risico op een frontale botsing met een gedetecteerde tegenligger wanneer u op een kruising links<sup>\*1</sup>/rechts<sup>\*2</sup> afslaat.
- Uw rijdsnelheid ongeveer 100 km/h of minder is en het systeem vaststelt dat er kans is op een botsing met:
  - Er is een tegenligger of een stilstaand voertuig vóór u gedetecteerd.
  - Er is een voetganger of rijdende fiets vóór u gedetecteerd.

\*1: Modellen met het stuur links

\*2: Modellen met het stuur rechts

### ⌘ Hoe het systeem werkt

De camera in het CMBS is tevens ontworpen om voetgangers te detecteren.

Onder bepaalde omstandigheden is het echter mogelijk dat deze functie voor voetgangersdetectie niet wordt geactiveerd of een voetganger vóór uw voertuig niet detecteert.

Raadpleeg de volgende lijst om te zien welke omstandigheden betrekking hebben op beperkingen van de voetgangersdetectie.

#### 📄 CMBS-omstandigheden en -beperkingen

BLZ. 478

Het CMBS wordt geannuleerd wanneer uw voertuig stopt of het systeem vaststelt dat er geen kans meer is op een aanrijding.

Het CMBS kan ook worden geannuleerd wanneer een bestuurder het stuurwiel en het rem- of gaspedaal bedient om een botsing te voorkomen.

### ■ Wanneer het systeem wordt geactiveerd

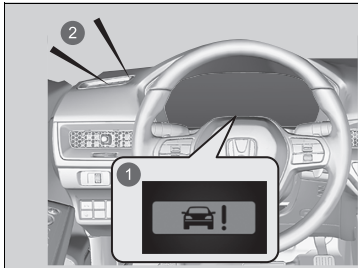

Het systeem waarschuwt via geluidssignalen en meldingen op het display dat er een botsing kan ontstaan en stopt hiermee wanneer de botsing is vermeden.

- ▶ Neem de juiste maatregelen om een botsing te voorkomen (remmen, van rijstrook veranderen, enz.)

- ① Visuele waarschuwingen
- ② Geluidssignaal

U kunt de afstand (**Ver/Normaal/Dichtbij**) tussen voertuigen wijzigen waarbij de vroegste botsingswaarschuwing van het systeem wordt geactiveerd.

➤ **Instelbare functies** BLZ. 348

## ■ Waarschuwingsfasen bij botsingen

Het systeem heeft drie waarschuwingsfasen voor een mogelijke botsing. Afhankelijk van de omstandigheden kan het echter gebeuren dat het CMBS niet alle fasen doorloopt voordat de laatste fase begint.

Afstand tussen voertuigen		CMBS		
		De sensoren detecteren een voertuig	Hoorbare en visuele WAARSCHUWINGEN	Remmen
Fase een		Er bestaat een risico op een botsing met het voertuig voor u.	Bij de instelling <b>Ver</b> worden visuele en hoorbare waarschuwingen gegeven op een grotere afstand van een vóór u rijdend voertuig dan bij <b>Normaal</b> en bij de instelling <b>Dichtbij</b> op een kortere afstand dan bij <b>Normaal</b> .	—
Fase twee		Het risico op een botsing is toegenomen, de reactietijd is verminderd.	Zichtbare en hoorbare waarschuwingen.	Licht bediend
Fase drie		Het CMBS bepaalt dat een botsing onvermijdelijk is.		Krachtig bediend

- ① Uw voertuig
- ② Voertuig voor u
- ③ Ver
- ④ Normaal
- ⑤ Dichtbij

## CMBS Aan en Uit

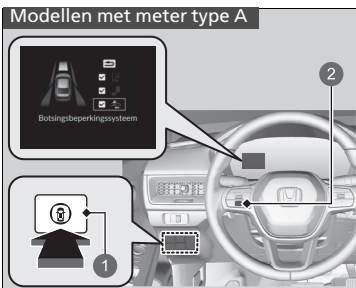

- 1 Schakelaar veiligheidsondersteuning
- 2 Selectiewieltje links

Doe het volgende wanneer u het CMBS in- en uitschakelt.

1. Druk op de schakelaar voor veiligheidsondersteuning.

### Modellen met meter type A

2. Draai het linker selectiewieltje naar het symbool  en druk erop.

### Modellen met meter type B

2. Draai het rechter selectiewieltje naar het -symbool en druk erop.

▶ Er verschijnt een bericht op de interface voor bestuurdersinformatie wanneer het systeem wordt in- of uitgeschakeld.

▶ Er verschijnt een vinkje in het vak en het symbool  wordt groen wanneer het systeem is ingeschakeld. Het vinkje verdwijnt en het symbool  wordt grijs wanneer het systeem is uitgeschakeld.

Het CMBS wordt ingeschakeld telkens wanneer u het voedingsysteem inschakelt, zelfs wanneer u het tijdens de laatste rit met uw voertuig hebt uitgeschakeld.

## CMBS Aan en Uit

U kunt het CMBS niet uitschakelen tijdens het rijden.

Het CMBS wordt mogelijk automatisch uitgeschakeld en het controlelampje van de veiligheidsondersteuning (amber) gaat branden en blijft branden onder bepaalde omstandigheden.

➤ **CMBS-omstandigheden en -beperkingen**  
BLZ. 478

Het CMBS wordt niet geactiveerd gedurende ongeveer 15 seconden nadat het voedingsysteem is ingeschakeld.

U kunt ook de inhoud van de veiligheidsondersteuning selecteren via de interface voor bestuurdersinformatie.

➤ **Interface voor bestuurdersinformatie (meter type A)** BLZ. 155

➤ **Rechterkant interface voor bestuurdersinformatie (meter type B)** BLZ. 175

Het systeem van de voertuigstabiliteitsregeling (VSA), voertuigstabiliteitsregeling (VSA) **OFF**, botsingsbeperkingsysteem, Road Departure Mitigation, Adaptive Cruise Control (ACC) met Low Speed Follow, de controlelampjes voor lage bandenspanning/ waarschuwingssysteem voor bandenspanning en veiligheidsondersteuning gaan mogelijk amber branden en er wordt een bericht op de interface voor bestuurdersinformatie weergegeven wanneer u de voedingsmodus op AAN zet nadat de 12V-accu opnieuw is aangesloten. Rijd een korte afstand met een snelheid van meer dan 20 km/h. Alle genoemde controlelampjes zouden uit moeten gaan. Als er een niet uit gaat, laat u het voertuig door een dealer controleren.

Laat het voertuig door een dealer controleren als u ongewoon gedrag van het systeem bemerkt (als het waarschuwingsbericht bijvoorbeeld te vaak wordt weergegeven).

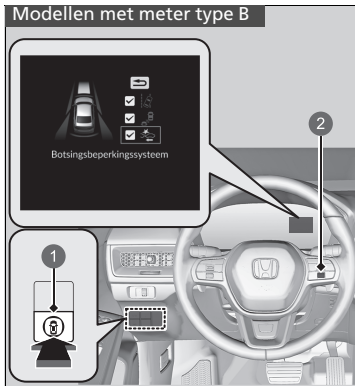

- 1 Schakelaar veiligheidsondersteuning
- 2 Rechter selectiewieltje

## ■ CMBS-omstandigheden en -beperkingen

In de volgende situaties kan de camera voertuigen, voetgangers, rijdende fietsen of wegomstandigheden mogelijk niet goed detecteren, waardoor het CMBS mogelijk niet goed werkt.

➤ **Groothoekcamera voorzijde** BLZ. 545

### ■ Omgevingsomstandigheden

- Rijden bij slecht weer (regen, mist, sneeuw, enz.).
- Plotselinge veranderingen tussen licht en donker zoals bij het in- of uitrijden van een tunnel, of de schaduwen van bomen, gebouwen, enz.
- Wanneer de zon laag staat (bijvoorbeeld bij zonsopgang of schemering).
- Sterk licht wordt gereflecteerd op voertuigen, voetgangers, rijdende fietsen of wegoppervlakken.
- Er spat water van een voorligger af of er wordt sneeuw weggeblazen.
- Rijden in de nacht of onder donkere omstandigheden zoals in een tunnel (vanwege slechte lichtomstandigheden worden voertuigen, voetgangers of rijdende fietsen mogelijk niet verlicht).

### ■ Staat van het wegdek

- Rijden op bochtige, slingerende, golvende of hellende wegen.
- Er bevindt zich een laagje water of er zijn plassen op het wegdek.
- Rijden op hobbelige wegen (besneeuwde of onverharde wegen, etc.).
- Uw voertuig wordt flink heen en weer geschud op oneffen wegoppervlakken.

**■ Staat van het voertuig**

- Het voertuig kantelt als gevolg van zware voorwerpen in de bagageruimte of op de achterbank.
- Er zijn sneeuwkettingen gemonteerd.
- Rijden in de nacht of onder donkere omstandigheden (zoals in tunnels) met de koplampen uitgeschakeld.
- De voorkant van de camera is bedekt met vuil, mist, regen, modder, natte sneeuw, afdichtingen, accessoires, stickers, of een laagje op de voorruit.
- Er zitten resten op de voorruit als gevolg van de ruitenwissers.
- Als de verlichting zwak is door vuil op de koplampen of als het zicht in het donker slecht is doordat de koplampen niet goed zijn afgesteld.
- Een abnormale band- of wielconditie (onjuiste maten, verschillende maten of samenstellingen, onjuiste bandenspanning, thuis COMER\*, enz.).
- De ophanging is aangepast.
- Het voertuig trekt een aanhanger/caravan.

\* Niet beschikbaar op alle modellen

■ **Voorbeelden van beperkingen met betrekking tot de juiste detectie door de camera als gevolg van de toestand van de voorligger, tegenliggers, voetgangers of rijdende fietsen**

- De afstand tussen uw voertuig en de voorligger, tegenligger, voetganger of de rijdende fiets vóór u is te klein.
- De voorligger, tegenligger, voetganger of de rijdende fiets vóór u snijdt u plotseling af of wijkt uit.
- De fiets is gestopt.
- De tegenligger of voorligger bevindt zich aan de zijkant of in diagonale richting.
- Wanneer de voorligger, tegenligger, voetganger of rijdende fiets wegvalt tegen de achtergrond, waardoor het systeem deze niet kan herkennen.
- Wanneer meerdere voetgangers vóór u zich bewegen in een groep.
- Wanneer meerdere fietsen vóór u zich bewegen in een groep.
- Wanneer een voetganger of rijdende fiets de weg te snel oversteekt.
- Een voetganger of rijdende fiets nadert vanuit de tegenovergestelde richting.
- Op een donkere plaats branden de koplampen van de voorligger of tegenligger aan één kant of aan geen enkele kant.
- Wanneer een deel van een voetganger (hoofd, ledematen, etc.) door bagage wordt verborgen.
- Wanneer een voetganger voorovergebogen staat of op zijn/haar hurken zit, met de handen omhoog staat of rent.
- Wanneer de voetganger kleiner is dan ongeveer 1 meter of langer is dan ongeveer 2 meter.
- Wanneer de voetganger een wandelwagen of fiets duwt.

⌘ Botsingsbeperkingssysteem (CMBS)

Zorg ervoor dat alle banden van dezelfde maat en hetzelfde type en merk zijn en dat deze gelijkmatig zijn versleten. Als u banden van verschillende maten, typen, merken of slijtagetoestanden gebruikt, werkt het systeem mogelijk niet goed.

Pas de ophanging niet aan. Als u de hoogte van het voertuig wijzigt, werkt het systeem mogelijk niet goed.



### ■ Voorbeelden van andere beperkingen met betrekking tot detectie of werking van het systeem

- Wanneer de voorligger een kleine motorfiets, een motorfiets met een zijspan, een rolstoel of ander voertuig met een speciale vorm is.
- Wanneer een voertuig aan de achterzijde lager is dan aan de voorzijde, zoals vrachtwagens die geen lading vervoeren of een smal voertuig.
- Wanneer de voorligger, tegenligger, voetganger of rijdende fiets zich niet vóór het voertuig bevindt.
- Het snelheidsverschil tussen uw voertuig en de voorligger, tegenligger, voetganger of rijdende fiets is aanzienlijk groot.
- Wanneer de voorligger of de rijdende fiets vóór u plotseling afremt.
- Wanneer de bestuurder het rempedaal en het stuurwiel bedient om een botsing te voorkomen.
- Wanneer u de voorligger, tegenligger, voetgangers of rijdende fietsen nadert terwijl u snel accelereert of het stuurwiel bedient (behalve bij links<sup>\*1</sup>/rechts<sup>\*2</sup> afslaan op een kruising, etc.)<sup>\*3</sup>.
- Als de rijdende fiets een kinderfiets, een vouwfiets, driewieler of andere fiets met kleine banden of een lange fiets zoals een tandemfiets is.
- Wanneer de camera de vorm van de voorligger, tegenligger, voetganger of rijdende fiets niet correct kan identificeren.
- Wanneer de minimale bodemspeling van de voorligger extreem hoog is.

\*1: Modellen met het stuur links

\*2: Modellen met het stuur rechts

\*3: Wanneer het risico op een frontale botsing met de tegenligger bestaat tijdens het afslaan naar links<sup>\*1</sup>/rechts<sup>\*2</sup>, wordt het CMBS geactiveerd. Dit systeem wordt echter mogelijk niet geactiveerd als u plotseling aan het stuurwiel draait.

### ■ Automatische uitschakeling

Het CMBS wordt mogelijk automatisch uitgeschakeld en het controlelampje van de veiligheidsondersteuning (amber) gaat branden en blijft branden als:

- U gedurende een lange periode offroad of op een bergweg of een bochtige of slingerende weg rijdt.
- Rijden bij slecht weer (regen, mist, sneeuw, enz.).
- Rijden met de parkeerrem ingeschakeld.
- De temperatuur van de camera wordt te hoog.
- De voorkant van de camera is bedekt met vuil, mist, regen, modder, natte sneeuw, afdichtingen, accessoires, stickers, of een laagje op de voorruit.
- Een abnormale conditie van de band is gedetecteerd (onjuiste bandenmaat, lekke band, enz.).

Zodra de condities waardoor CMBS werd uitgeschakeld, verbeteren of worden opgelost (bijv. reinigen), wordt het systeem weer ingeschakeld.

### ■ Met kleine kans op een botsing

Zelfs als de kans op een botsing gering is, wordt het CMBS onder de volgende omstandigheden mogelijk toch geactiveerd.

Het systeem kan ook worden geactiveerd als het een kans op een botsing met voetgangers, rijdende fietsen of voertuigen detecteert.

- Uw voertuig nadert of passeert een ander voertuig dat links- of rechtsaf slaat.
- Uw voertuig nadert een ander voertuig voor u en u wisselt van rijstrook om in te halen.

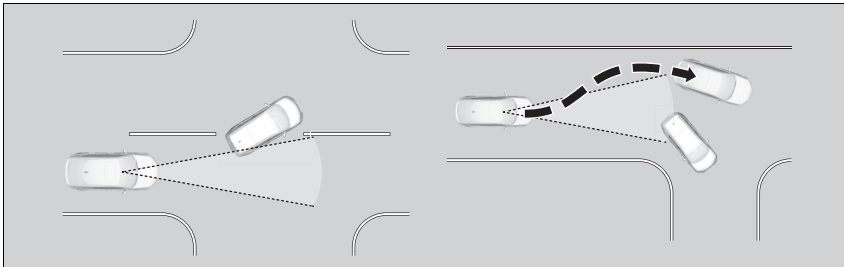

- Wanneer uw voertuig voertuigen, voetgangers of rijdende fietsen nadert.
- Wanneer voertuigen, voetgangers of rijdende fietsen voor u langskomen.
- Wanneer u met hoge snelheid onder een lage overdekking of door een smalle poort rijdt.
- Als er verkeersborden of constructies zoals vangrails naast de weg langs een bocht staan.

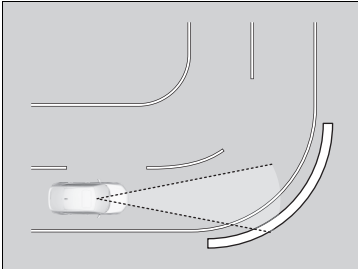

- Tijdens het rijden door bochten komt uw voertuig op een punt waar een tegenligger recht vóór u rijdt.

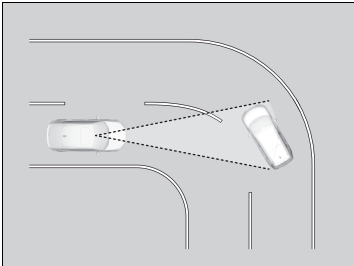

- Bij het naderen van stilstaande voertuigen of muren, zoals bij het parkeren.

## Adaptive Cruise Control (ACC) met Low Speed Follow

Dit systeem helpt bij het handhaven van een constante snelheid van het voertuig en een ingestelde afstand tussen uw voertuig en een voertuig dat voor u is gedetecteerd. Als het gedetecteerde voertuig tot stilstand komt, kan ACC met LSF afremmen en uw voertuig tot stilstand brengen, zonder dat u uw voet op de rem of het gaspedaal hoeft te houden. Wanneer ACC met Low Speed Follow de voertuigsnelheid verlaagt door de remmen te bedienen, gaan de remlichten van het voertuig branden.

### Wanneer gebruiken

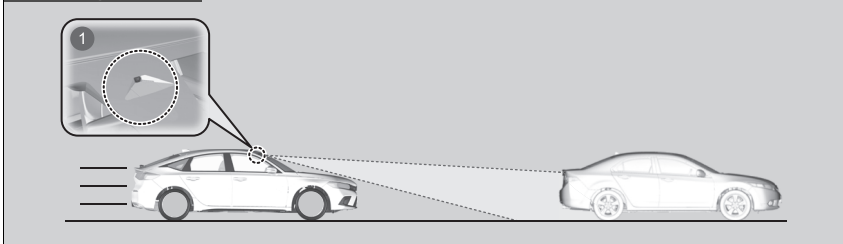

- ① De groothoekcamera aan de voorzijde bevindt zich achter de achteruitkijkspiegel.
- Voertuigsnelheid voor ACC met Low Speed Follow: **Er wordt een voorligger gedetecteerd binnen het bereik van ACC met Low Speed Follow** - ACC met Low Speed Follow werkt bij snelheden tot 180 km/h.
- **Er wordt geen voertuig gedetecteerd binnen het bereik van ACC met Low Speed Follow** - ACC met Low Speed Follow werkt bij een snelheid van 30 km/h of hoger.
- Schakelstand voor ACC met Low Speed Follow: In **D**.

### Adaptive Cruise Control (ACC) met Low Speed Follow

## ⚠ WAARSCHUWING

Verkeerd gebruik van ACC met Low Speed Follow kan tot een ongeval leiden.

Gebruik ACC met Low Speed Follow alleen tijdens het rijden op de snelweg en in goede weg- en weersomstandigheden.

## ⚠ WAARSCHUWING

ACC met Low Speed Follow heeft een beperkte remcapaciteit en brengt het voertuig mogelijk niet op tijd tot stilstand om een botsing te voorkomen met een voertuig dat plotseling stopt voor u.

Zorg dat u altijd direct zelf het rempedaal kunt intrappen wanneer de omstandigheden dit vereisen.

## ■ Het systeem inschakelen

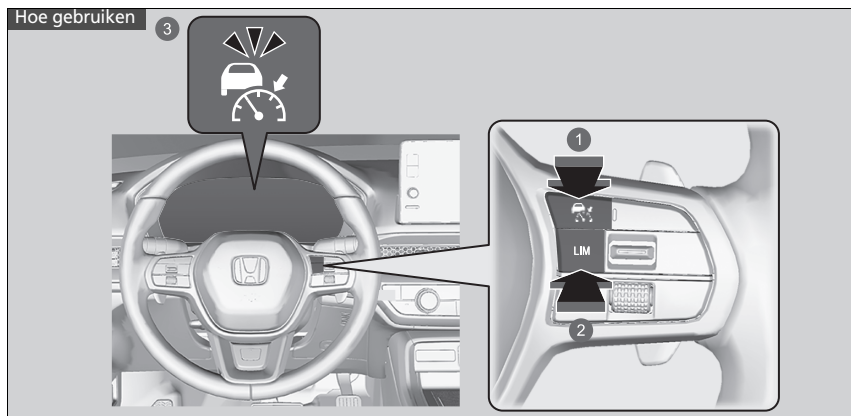

- 1 Knop Druk op de knop op het stuurwiel.
- 2 Knop **LIM**  
Als er een ander controlelampje gaat branden, druk dan op de knop **LIM** om dit te wijzigen in ACC met Low Speed Follow.
- 3 **(wit) brandt op de meter.**  
ACC met Low Speed Follow is gereed voor gebruik.

## ▶ Adaptive Cruise Control (ACC) met Low Speed Follow

### ⚠ WAARSCHUWING

Het verlaten van een voertuig dat tot stilstand is gebracht terwijl ACC met Low Speed Follow actief is, kan ertoe leiden dat het voertuig wegrijdt zonder bestuurder.

Een voertuig dat zonder bestuurder rijdt, kan een botsing veroorzaken die resulteert in ernstig letsel of de dood.

Verlaat nooit een voertuig wanneer dit tot stilstand is gebracht door ACC met Low Speed Follow.

#### Belangrijke herinnering

Net als bij elk ander systeem heeft de ACC met Low Speed Follow beperkingen. Gebruik het rempedaal wanneer dat nodig is en handhaaf altijd een veilige afstand tussen uw voertuig en andere voertuigen.

Er is meer informatie beschikbaar over het omgaan met de camera waarmee dit systeem is uitgerust.

📺 **Groothoekcamera voorzijde** BLZ. 545

## De voertuigsnelheid instellen

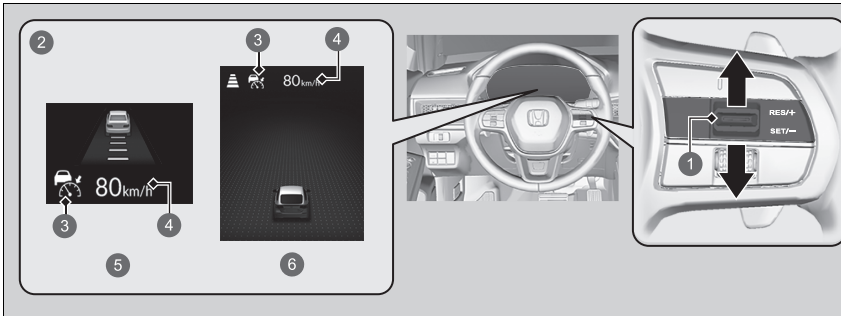

- 1 **RES/+SET/-**-schakelaar  
Omhoog of omlaag
- 2 Aan wanneer ACC met Low Speed Follow in werking treedt
- 3 (Groen)
- 4 Ingestelde voertuigsnelheid (wit)
- 5 Modellen met meter type A
- 6 Modellen met meter type B

## Adaptive Cruise Control (ACC) met Low Speed Follow

ACC met Low Speed Follow werkt mogelijk niet goed onder bepaalde omstandigheden.

### Omstandigheden en beperkingen van ACC met Low Speed Follow BLZ. 495

Wanneer de ACC met Low Speed Follow niet wordt gebruikt: Schakel Adaptive Cruise Control uit door op de knop te drukken.

Gebruik ACC met Low Speed Follow niet onder de volgende omstandigheden:

- Wanneer u veelvuldig wisselt van rijstrook of tijdens het rijden in een langzaam rijdende file, kan ACC met Low Speed Follow geen geschikte afstand tussen uw voertuig en de voorligger aanhouden.
- Op wegen met scherpe bochten.
- Op tolwegen of wegen met andere onderbrekingen op de rijstrook, parkeerplaatsen of locaties met slagbomen.
- Bij rijden tijdens slechte weersomstandigheden (regen, mist, sneeuw, etc.) kan ACC met Low Speed Follow de afstand tussen uw voertuig en de voorligger niet goed detecteren.
- Op wegen met gladde of bevroren ondergronden. De wielen kunnen naar buiten slippen en u kunt de macht over het stuur verliezen.
- Op wegen met steile hellingen of afdalingen.
- Op wegen met glooiende hellingen.

**Wanneer u met een snelheid van ongeveer 30 km/h of hoger rijdt:** Haal uw voet van het pedaal en druk de schakelaar **RES/+SET/-** omhoog of omlaag wanneer u de gewenste snelheid hebt bereikt. Op het moment dat u de schakelaar loslaat, wordt de ingestelde snelheid vastgelegd en treedt ACC met Low Speed Follow in werking.

**Wanneer u met een snelheid van minder dan ongeveer 30 km/h rijdt:** Als het voertuig rijdt en het rempedaal niet is ingetrapt, stelt u door op de schakelaar te drukken de ingestelde snelheid in op ongeveer 30 km/h, ongeacht de snelheid waarmee het voertuig op dat moment rijdt.

Als uw voertuig stilstaat, kunt u de voertuigsnelheid instellen, zelfs als het rempedaal is ingetrapt.

#### ⓘ Adaptive Cruise Control (ACC) met Low Speed Follow

De controlelampjes voor de adaptive cruise control (ACC) met low speed follow, het systeem voor lage bandenspanning/waarschuwingssysteem voor bandenspanning, de veiligheidsondersteuning, het systeem voor voertuigstabiliteitsregeling (VSA), voertuigstabiliteitsregeling (VSA) **OFF**\*, het botsingsbeperkingsstelsel of Road Departure Mitigation gaan mogelijk branden en er wordt een bericht op de meter weergegeven, wanneer u de voedingsmodus op AAN zet nadat de 12V-accu opnieuw is aangesloten. Rijdt een korte afstand met een snelheid van meer dan 20 km/h. Alle genoemde controlelampjes zouden uit moeten gaan. Als er een niet uit gaat, laat u het voertuig door een dealer controleren.

U kunt de weergave van de ingestelde snelheid op het audio/informatiescherm wijzigen van km/h in mph en omgekeerd.

🔧 **Instelbare functies** BLZ. 348





Modellen met meter type A

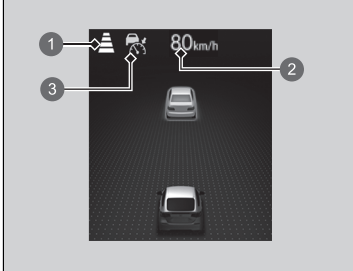

- 1 Ingestelde voertuigafstand
- 2 Ingestelde voertuigsnelheid
- 3  (Groen)

Modellen met meter type B



- 1 Ingestelde voertuigafstand
- 2 Ingestelde voertuigsnelheid
- 3  (Groen)

Wanneer ACC met Low Speed Follow in werking treedt, verschijnen het voertuigpictogram, de afstandsbalken en de ingestelde snelheid op de interface voor bestuurdersinformatie.

Bij gebruik van ACC met Low Speed Follow wordt de ondersteuningsfunctie voor rechtoetrijden (een functie van het elektrische stuurbeveiligingssysteem) geactiveerd.

De ondersteuningsfunctie voor rechtoetrijden maakt het gemakkelijker om uw voertuig in een rechte lijn te houden, omdat ze ervoor zorgt dat het stuurbeveiligingssysteem het natuurlijk trekken van de besturing automatisch compenseert.

### ■ Wanneer in bedrijf

#### ■ Er is een voorliggend voertuig

ACC met Low Speed Follow controleert of een voorliggend voertuig binnen het bereik van ACC met Low Speed Follow komt. Als wordt gedetecteerd dat een voertuig binnen dit bereik komt, handhaaft het ACC met Low Speed Follow-systeem de ingestelde snelheid van uw voertuig of vermindert het deze om de ingestelde volgafstand ten opzichte van het voorliggende voertuig te handhaven.

➤ De volgafstand instellen of wijzigen BLZ. 500

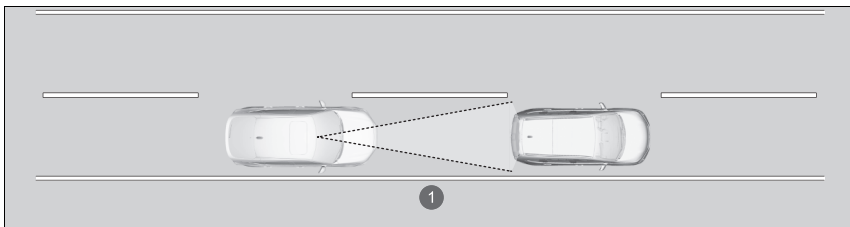

1 Bereik van ACC met Low Speed Follow: 120 m

### ▶ Wanneer in bedrijf

Als het voertuig voor u plotseling vertraagt of een ander voertuig snijdt u af, weerklinkt de zoemer en verschijnt er een melding op de interface voor bestuurdersinformatie.

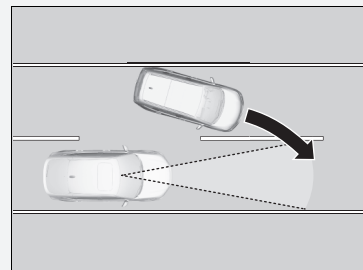

Trap het rempedaal in en handhaaf een passende afstand tot het voertuig vóór u.

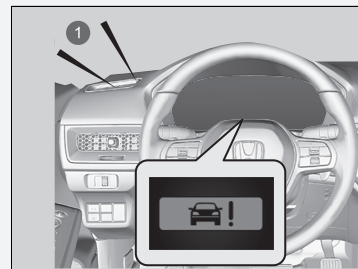

1 Geluidssignaal

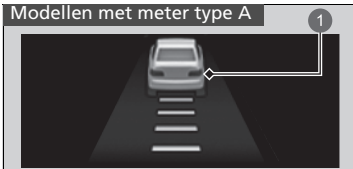

- 1 Op de meter verschijnt een voertuigpictogram.

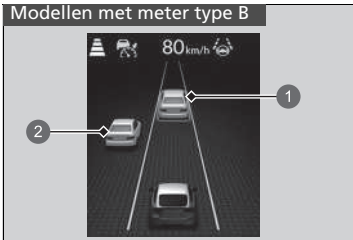

- 1 Doelvoertuig binnen regeling  
2 Doelvoertuig buiten regeling

Wanneer vóór u een voertuig wordt gedetecteerd waarvan de snelheid lager is dan uw ingestelde snelheid, begint uw voertuig af te remmen.

Op de meter verschijnt een voertuigpictogram.  
Doelvoertuig voor regeling: Wit en groen omlijnd  
Doelvoertuig buiten regeling: Grijs

#### » Wanneer in bedrijf

Zelfs als het interval tussen uw voertuig en het voertuig dat vóór u wordt gedetecteerd kort is, kan ACC met Low Speed Follow onder de volgende omstandigheden uw voertuig gaan versnellen:

- Het voertuig vóór u rijdt met bijna dezelfde snelheid of sneller dan uw voertuig.
- Een voertuig dat u afsnijdt, gaat sneller dan uw voertuig en de afstand tussen de voertuigen wordt geleidelijk groter.

U kunt het systeem ook zodanig instellen dat een pieptoon klinkt wanneer een voertuig dat vóór u wordt gedetecteerd binnen en buiten het detectiebereik van ACC met Low Speed Follow komt. De pieptoon voor detectie van voertuigen kan worden in- en uitgeschakeld.

» **Instelbare functies** BLZ. 348

#### Beperkingen

U moet mogelijk de rem gebruiken om een veilige afstand te handhaven bij het gebruik van ACC met Low Speed Follow. Bovendien werkt ACC met Low Speed Follow mogelijk niet goed onder bepaalde omstandigheden.

» **Omstandigheden en beperkingen van ACC met Low Speed Follow** BLZ. 495

### ■ Er is geen voertuig voor u

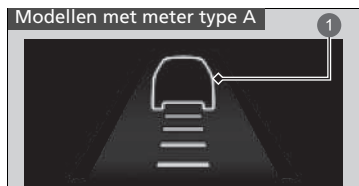

- 1 Op de meter verschijnt een voertuigpictogram met lijnomtrek.

Uw voertuig handhaaft de ingestelde snelheid, zonder dat u uw voet op het rempedaal of gaspedaal hoeft te houden.

Als er eerder vóór u een voertuig werd gedetecteerd dat voorkwam dat uw voertuig met de ingestelde snelheid kon rijden, verhoogt de ACC met Low Speed Follow de snelheid van uw voertuig tot de ingestelde snelheid en handhaaft deze vervolgens.

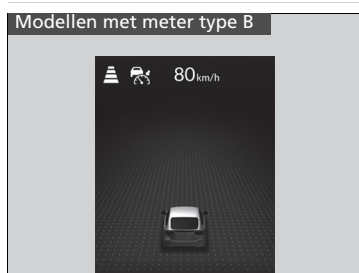

### ■ Wanneer u het gaspedaal intrapt

U kunt de voertuigsnelheid tijdelijk verhogen. In dat geval is er geen hoorbare of visuele waarschuwing, zelfs niet als een voertuig zich binnen het bereik van ACC met Low Speed Follow bevindt.

ACC met Low Speed Follow blijft aan tenzij u het annuleert. Zodra u het gaspedaal loslaat, hervat het systeem de ingestelde snelheid.

Soms neemt de voertuigsnelheid af als het gaspedaal licht wordt ingetrapt.

Wanneer ACC met Low Speed Follow is ingeschakeld en u op een steile afdaling rijdt, remt het systeem om een overmatige acceleratie te blokkeren en zo de ingestelde snelheid te handhaven.

De rijdsnelheid kan echter hoger worden dan de ingestelde snelheid.

### ▶▶ Wanneer in bedrijf

- ACC met Low Speed Follow kan tijdelijk de afstand tussen uw voertuig en het voertuig in de naastgelegen rijstrook of in de omgeving van uw voertuig regelen, afhankelijk van de wegomstandigheden (bijv. bochten) of de toestand van het voertuig (bijv. bediening van het stuurwiel of de locatie van het voertuig op de rijstrook).

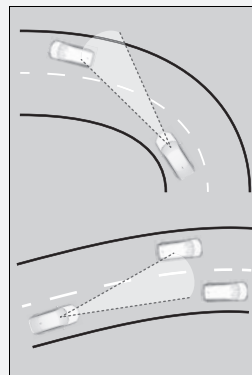

- Wanneer het voertuig voor u wegrijdt, bijvoorbeeld wanneer u een kruispunt of rustplaats oprijdt, kan ACC met Low Speed Follow de ingestelde volgafstand korte tijd handhaven.

■ Een voertuig dat vóór u wordt gedetecteerd, is binnen bereik van ACC met Low Speed Follow en komt tot stilstand



Uw voertuig wordt automatisch ook afgeremd tot stilstand. Het bericht **Gestopt** verschijnt op de meter.

Wanneer de voorligger weer begint te rijden, knippert het voertuigpictogram op de meter. Als u de schakelaar **RES/+SET/-** omhoog drukt of het gaspedaal intrapt, werkt ACC met Low Speed Follow weer binnen de eerder ingestelde snelheid.

1  (Groen)



1  (Groen)



Als er geen voertuig voor u is voordat u verder gaat rijden, trapt u het gaspedaal in; ACC met Low Speed Follow werkt dan weer binnen de eerder ingestelde snelheid.

1  (Groen)



1  (Groen)

## ■ Omstandigheden en beperkingen van ACC met Low Speed Follow

Het systeem kan onder bepaalde omstandigheden automatisch worden uitgeschakeld. Onderstaand vindt u enkele voorbeelden van deze omstandigheden. Andere omstandigheden kunnen sommige functies van ACC met Low Speed Follow beperken.

📷 **Groothoekcamera voorzijde** BLZ. 545

### ■ Omgevingsomstandigheden

- Rijden bij slecht weer (regen, mist, sneeuw, enz.).
- Plotselinge veranderingen tussen licht en donker zoals bij het in- of uitrijden van een tunnel, of de schaduwen van bomen, gebouwen, enz.
- Sterk licht wordt gereflecteerd op voertuigen of wegoppervlakken.
- Er spat water van een voorligger af of er wordt sneeuw weggeblazen.
- Rijden in de nacht of onder donkere omstandigheden, zoals in een tunnel (door slechte lichtomstandigheden wordt mogelijk niet het gehele voertuig verlicht).
- Wanneer de zon laag staat (bijvoorbeeld bij zonsopgang of schemering).

### ■ Staat van het wegdek

- Rijden op bochtige, slingerende, golvende of hellende wegen.

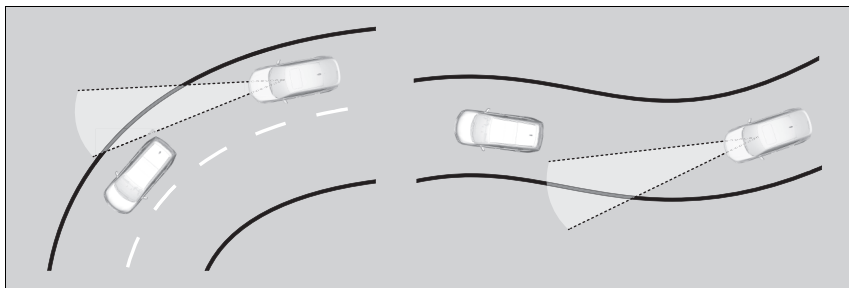

- Rijden op hobbelige wegen (besneeuwde of onverharde wegen, etc.).
- Plassen of een laagje water op het wegdek.
- Uw voertuig wordt flink heen en weer geschud op oneffen wegoppervlakken.

### ■ Staat van het voertuig

- Het voertuig kantelt als gevolg van zware voorwerpen in de bagageruimte of op de achterbank.
- Er zijn sneeuwkettingen gemonteerd.
- De voorkant van de camera is bedekt met vuil, mist, regen, modder, natte sneeuw, afdichtingen, accessoires, stickers, of een laagje op de voorruit.
- Rijden in de nacht of onder donkere omstandigheden (zoals in tunnels) met de koplampen uitgeschakeld.
- Er zitten resten op de voorruit als gevolg van de ruitenwissers.
- Als de verlichting zwak is door vuil op de koplampen of als het zicht in het donker slecht is doordat de koplampen niet goed zijn afgesteld.
- Een abnormale band- of wielconditie (onjuiste maten, verschillende maten of samenstellingen, onjuiste bandenspanning, thuiskomer\*, enz.).
- De ophanging is aangepast.
- Het voertuig trekt een aanhanger/caravan.

\* Niet beschikbaar op alle modellen



■ **Voorbeelden van omstandigheden waarbij de camera de voorligger mogelijk niet correct detecteert**

- Er steekt plotseling een voertuig voor u over.
- De afstand tussen uw voertuig en het voertuig voor u is te kort.
- Wanneer de voorligger opgaat in de achtergrond, zodat het systeem de voorligger niet kan herkennen.
- Op een donkere plaats branden de koplampen van de voorligger aan één kant of aan geen enkele kant.

■ **Voorbeelden van omstandigheden waaronder het systeem mogelijk niet goed werkt**

- Een voorligger stopt en het snelheidsverschil tussen uw voertuig en de voorligger is aanzienlijk groot.
- Wanneer de voorligger plotseling vertraagt.
- Wanneer een voorligger een speciale vorm heeft.
- Wanneer een voertuig aan de achterzijde lager is dan aan de voorzijde, zoals vrachtwagens die geen lading vervoeren of een smal voertuig.

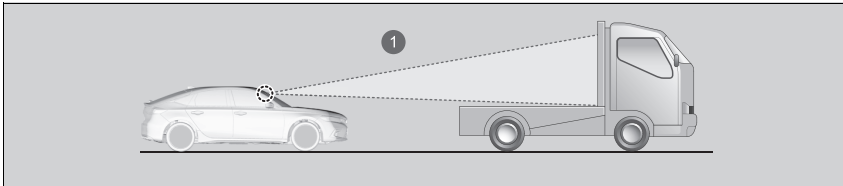

- ① De camera detecteert het bovengedeelte van een vrachtwagen zonder oplegger.

- Wanneer uw voertuig of de voorligger op de rand van de rijstrook rijdt.
- Wanneer de voorligger een smal voertuig is, zoals een motorfiets.
- Wanneer de minimale bodemspeling van de voorligger extreem hoog is.

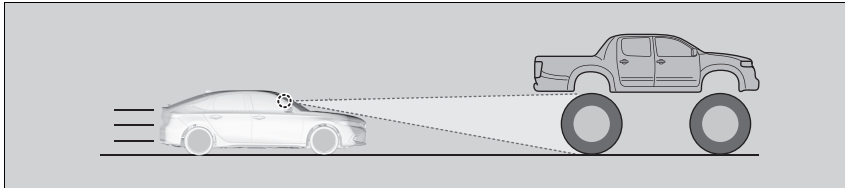

- Wanneer de camera de vorm van de voorligger niet correct kan identificeren.

## ■ Voertuigsnelheid instellen

Verhoog of verlaag de voertuigsnelheid met de schakelaar **RES/+**/**SET/-** op het stuurwiel.

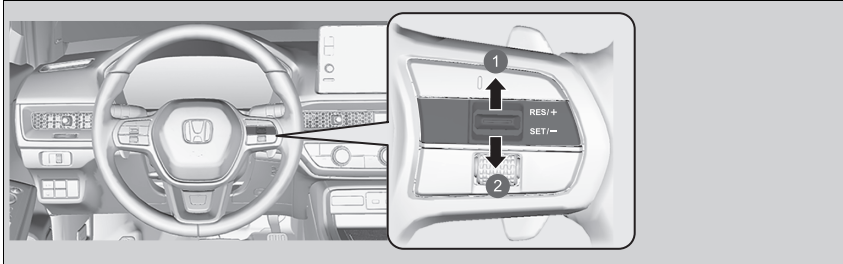

- ① Snelheid verhogen
- ② Snelheid verlagen

- Telkens wanneer u de schakelaar **RES/+**/**SET/-** omhoog of omlaag drukt, wordt de voertuigsnelheid met ongeveer 1 km/h verhoogd of verlaagd.
- Als u de schakelaar **RES/+**/**SET/-** omhoog of omlaag gedrukt houdt, wordt de voertuigsnelheid met ongeveer 10 km/h verhoogd of verlaagd.

## ▣ Voertuigsnelheid instellen

Als een voertuig dat vóór u wordt gedetecteerd, langzamer rijdt dan uw verhoogde ingestelde snelheid, versnelt ACC met Low Speed Follow uw voertuig wellicht niet. Dit dient om de ingestelde afstand tussen uw voertuig en het voertuig vóór u te bewaren.

Wanneer u het gaspedaal intrapt en vervolgens de schakelaar **RES/+**/**SET/-** indrukt en weer loslaat, wordt de huidige snelheid van het voertuig ingesteld.

## ■ De volgafstand instellen of wijzigen

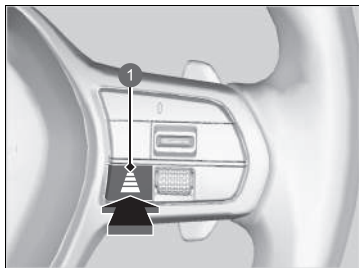









1 Afstandsknop

Druk op de afstandsknop om de volgafstand van ACC met Low Speed Follow te wijzigen.

Telkens wanneer u op de knop drukt, wordt geschakeld tussen de volgende instellingen voor de volgafstand (de afstand tussen uw voertuig en het voertuig vóór u): extra lang, lang, middellang en kort.

Bepaal de meest geschikte volgafstand op basis van de specifieke rijomstandigheden. Zorg ervoor dat de instelling voldoet aan de lokale vereisten voor de volgafstand.

Hoe hoger de voertuigsnelheid is, hoe groter de korte, middellange, lange of extra lange volgafstand wordt. Zie de volgende voorbeelden ter referentie.

Volgafstand		Bij de volgende ingestelde snelheid:	
		80 km/h	104 km/h
Kort	 *1  *2	26,6 meter 1,2 sec	33,7 meter 1,2 sec
Gemiddeld	 *1  *2	34,6 meter 1,6 sec	44,9 meter 1,6 sec
Lang	 *1  *2	44,0 meter 2,0 sec	57,1 meter 2,0 sec
Extra lang	 *1  *2	53,6 meter 2,4 sec	70,0 meter 2,4 sec

Wanneer uw voertuig automatisch stopt omdat een voertuig dat vóór u is gedetecteerd, is gestopt, zal de afstand tussen de twee voertuigen verschillen op basis van de intervalinstelling van ACC met Low Speed Follow.

\*1: Modellen met meter type A

\*2: Modellen met meter type B

#### De volgafstand instellen of wijzigen

De bestuurder dient in alle gevallen een voldoende remafstand aan te houden ten opzichte van het voertuig vóór hem. Daarnaast dient hij er zich van bewust te zijn dat er een bepaalde minimale afstand of tijd kan gelden volgens de plaatselijk geldende snelwegcode. Het is aan de bestuurder om zich aan deze regelgeving te houden.

## ■ Annuleren

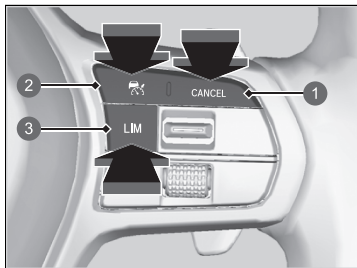

- 1 Knop **CANCEL**
- 2 Knop 
- 3 Knop **LIM**

Om ACC met Low Speed Follow te annuleren, kunt u het volgende doen:

- Druk op de knop **CANCEL**.
  - Het controlelampje  (groen) op de meter verandert in het controlelampje  (wit).
- Druk op de knop .
  - Het controlelampje  (groen) gaat uit.
- Druk op de knop **LIM**.
  - Trap het rempedaal in terwijl het voertuig vooruit rijdt.
    - Het controlelampje  (groen) op de meter verandert in het controlelampje  (wit).

## ► Annuleren

Hervatten van de vooraf ingestelde snelheid: Nadat u ACC met Low Speed Follow hebt geannuleerd, kunt u de ACC met Low Speed Follow activeren met de eerder ingestelde snelheid die op de meter (in grijs) wordt weergegeven door op de schakelaar **RES/+SET/-** te drukken, zelfs als het voertuig stilstaat.

Wanneer u de ACC met Low Speed Follow uitschakelt door op de knop **CANCEL** te drukken of het rempedaal in te trappen, wordt de eerder ingestelde snelheid op de meter in grijs weergegeven.

Wanneer u de schakelaar **RES/+SET/-** omhoog drukt, wordt de ACC met Low Speed Follow geactiveerd met de weergegeven snelheid.

Als het controlelampje  (wit) wordt weergegeven en u de schakelaar **RES/+SET/-** omhoog drukt maar de eerder ingestelde snelheid (grijs) niet wordt weergegeven, wordt de snelheid ingesteld op de huidige snelheid van uw voertuig. De ingestelde snelheid kan niet worden ingesteld of hervat wanneer ACC met Low Speed Follow is uitgeschakeld met de knop . Druk op de knop  om het systeem te activeren en stel vervolgens de gewenste snelheid in.

### ■ Automatisch annuleren

De zoemer klinkt en er verschijnt een melding op de meter wanneer ACC met Low Speed Follow automatisch wordt geannuleerd. Elke van de volgende omstandigheden kan ertoe leiden dat ACC met Low Speed Follow automatisch wordt geannuleerd:

- Slecht weer (regen, mist, sneeuw, enz.)
- Het voertuig voor u kan niet worden gedetecteerd.
- Er is een abnormale conditie van de banden gedetecteerd of de banden slippen.
- Langere tijd op een bergweg of ruw terrein rijden.
- Plotseling bewegen van stuurwiel.
- Wanneer ABS, VSA of CMBS is geactiveerd.
- Het VSA-controlelampje gaat aan.
- Wanneer het voertuig tot stilstand is gebracht op een zeer steile helling.
- Wanneer u de parkeerrem handmatig inschakelt.
- Er spat water van een voorligger af of er wordt sneeuw weggeblazen.
- Wanneer de zon laag staat (bijvoorbeeld bij zonsopgang of schemering).
- Wanneer het gedetecteerde voertuig binnen het bereik van ACC met Low Speed Follow te dicht bij uw voertuig is.
- Bij snel accelereren.
- De voorkant van de camera is bedekt met vuil, mist, regen, modder, natte sneeuw, afdichtingen, accessoires, stickers, of een laagje op de voorruit.
- Er bevindt zich een zware lading op de bagageruimte of op de achterbank.
- Bij het passeren van een donkere plek, zoals een tunnel.
- Het controlelampje van de parkeerrem en het remsysteem (amber) gaat branden.
- Het voertuig heeft herhaaldelijk de remmen ingeschakeld om de ingestelde snelheid te handhaven (u daalt bijvoorbeeld af van een lange helling).
- Wanneer het systeem gedurende een bepaalde tijd geen rijacties van de bestuurder detecteert terwijl het LKAS ook is geactiveerd.

### » Annuleren

#### Modellen met meter type A

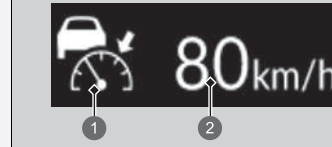

- 1 (Wit)
- 2 Eerder ingestelde snelheid (grijs)

#### Modellen met meter type B



- 1 (Wit)
- 2 Eerder ingestelde snelheid (grijs)

Automatische annulering van ACC met Low Speed Follow kan ook worden veroorzaakt door de volgende omstandigheden. In deze gevallen wordt de parkeerrem automatisch ingeschakeld.

- De veiligheidsgordel van de bestuurder wordt losgemaakt terwijl het voertuig stilstaat.
- Het voertuig stopt langer dan 10 minuten.
- Het voedingssysteem is uitgeschakeld.



## Lane Keeping Assist-systeem (LKAS)

Helpt bij het sturen om te zorgen dat het voertuig in het midden van de gedetecteerde rijstrook blijft en waarschuwt via voelbare, hoorbare en visuele waarschuwingen dat het voertuig de rijstrook dreigt te verlaten.

### ■ Stuurassistentie

Het systeem oefent koppel uit op de stuurinrichting om het voertuig binnen de linker en rechter rijstrookmarkering te houden. Het toegepaste koppel neemt toe naarmate het voertuig een van de rijstrookmarkeringen nadert.

### ■ Voelbare, hoorbare en visuele waarschuwingen

Via snelle trillingen op het stuurwiel, een hoorbare waarschuwing en een melding op het display wordt u gewaarschuwd dat het voertuig de rijstrook dreigt te verlaten.

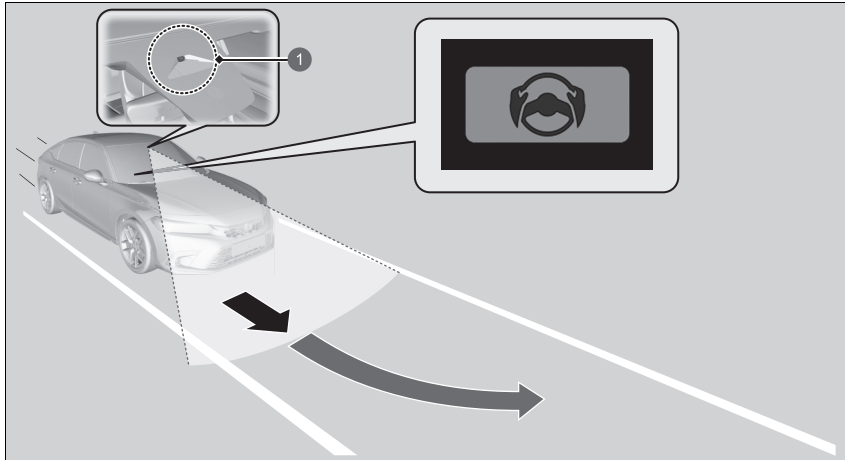

1 Groothoekcamera aan de voorzijde: Detecteert de rijstrookmarkeringen

### ☒ Lane Keeping Assist-systeem (LKAS)

#### Belangrijke veiligheidsinformatie

Het LKAS dient alleen voor uw gemak. Het is geen autonoom rijstelsel; de bestuurder dient altijd op te letten en zich bewust te zijn van de omgeving. Het systeem werkt niet als u de handen van het stuur haalt of het voertuig niet bestuurt.

Het LKAS is handig bij gebruik op snelwegen of tweebaanswegen.

Plaats geen voorwerpen op het instrumentenpaneel. Voorwerpen kunnen weerkaatsen op de voorruit en een juiste detectie van rijstroken belemmeren.

Het LKAS waarschuwt alleen wanneer wordt gedetecteerd dat u uw rijstrook verlaat zonder gebruik van een richtingaanwijzer. Het LKAS detecteert mogelijk niet alle rijstrookmarkeringen of alle keren dat u de rijstrook verlaat; de nauwkeurigheid varieert afhankelijk van het weer, de snelheid en conditie van de rijstrookmarkeringen. Het is altijd uw verantwoordelijkheid om uw voertuig veilig te gebruiken en botsingen te voorkomen.

Er is meer informatie beschikbaar over het omgaan met de camera waarmee dit systeem is uitgerust.

☒ **Groothoekcamera voorzijde** BLZ. 545

Het LKAS werkt mogelijk niet goed onder bepaalde omstandigheden:

☒ **LKAS-omstandigheden en -beperkingen**  
BLZ. 514

Het systeem wordt uitgeschakeld wanneer u de richtingaanwijzer aanzet om van rijstrook te veranderen en weer ingeschakeld zodra de richtingaanwijzer uit staat.

Als u van rijstrook verandert zonder de richtingaanwijzer aan te zetten, gaat het LKAS-alarm af en wordt er koppel op de stuurinrichting uitgeoefend.

### ■ Lane Keep Support-functie

Biedt hulp om het voertuig in het midden van de rijstrook te houden. Wanneer het voertuig een witte of gele streep nadert, zal de stuurkracht van de elektrische stuurbekrachtiging sterker worden.

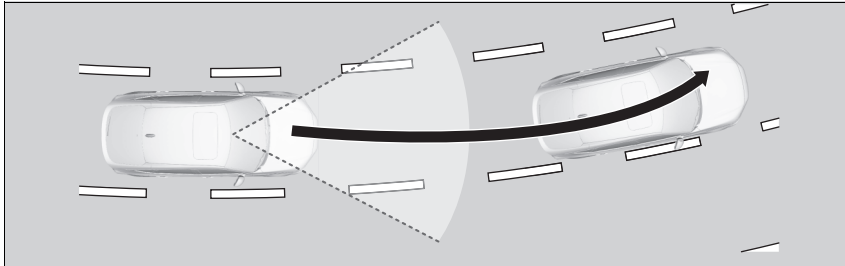

### ▶ Lane Keeping Assist-systeem (LKAS)

Als het systeem geen rijstroken detecteert, zal het tijdelijk worden uitgeschakeld. Wanneer een rijstrook wordt gedetecteerd, wordt het systeem automatisch weer geactiveerd.

Het LKAS werkt mogelijk niet zoals bedoeld wanneer u regelmatig moet stoppen of op wegen met scherpe bochten.

## ■ Rijbaanassistentiefunctie

Wanneer het voertuig de waarschuwingszone binnenkomt, waarschuwt het LKAS u via een lichte trilling van het stuurwiel en hoorbare en visuele waarschuwingen.

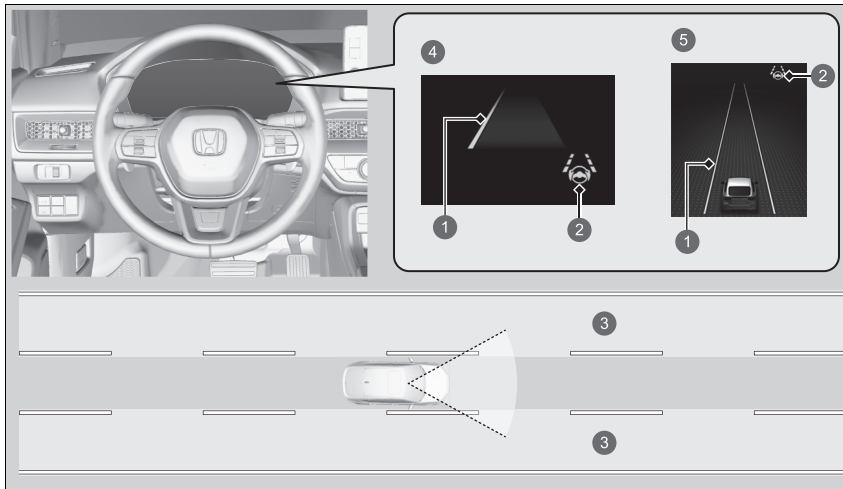

- ① Amber lijn
- ② LKAS-controlelampje (groen)
- ③ Waarschuwingszone
- ④ Modellen met meter type A
- ⑤ Modellen met meter type B

## ■ Wanneer kan het systeem worden gebruikt?

Het systeem kan worden gebruikt wanneer aan de volgende voorwaarden wordt voldaan.

- De rijstrook waarin u rijdt heeft detecteerbare rijstrookmarkeringen aan beide zijden en uw voertuig rijdt in het midden van de rijstrook.
- Het voertuig rijdt met een snelheid tussen 72 en 180 km/h.
- U rijdt op een rechte of licht gebogen weg.
- De richtingaanwijzers staan uit.
- Het rempedaal is niet ingedrukt.

## 📖 Wanneer kan het systeem worden gebruikt?

Als het voertuig naar de linker- of rechterrijstrook afwijkt doordat het systeem koppel overbrengt, dient u het LKAS uit te zetten en uw voertuig door een dealer te laten nakijken.

Houd u aan het volgende om het systeem correct te activeren;

- Houd de voorruit rondom de camera altijd schoon.
- Bij het reinigen van de voorruit moet u ervoor zorgen dat u geen voorruitreinigingsmiddel op de cameralens aanbrengt.
- Raak de cameralens niet aan.
- Plak geen stickers op het gebied rondom de camera.

Als de LKAS-knop wordt ingedrukt terwijl het systeem kan worden gebruikt, is LKAS ingeschakeld zonder stand-by.

## ■ Het systeem inschakelen

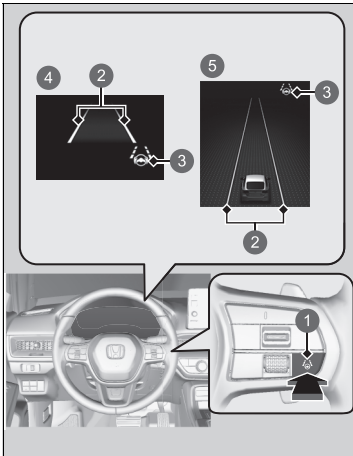

1. Druk op de knop LKAS.
  - ▶ Het LKAS-controlelampje (wit) verschijnt op de meter.  
Het systeem is stand-by.
  - ▶ Als er rijstrookmarkeringen worden gedetecteerd, verschijnen er witte lijnen op de meter.

- 1 Knop LKAS
- 2 Witte strepen
- 3 Controlelampje Lane Keeping Assist System (LKAS) (wit)
- 4 Modellen met meter type A
- 5 Modellen met meter type B

Modellen met meter type A



- 1 Groene strepen
- 2 Controlelampje Lane Keeping Assist System (LKAS) (groen)

Modellen met meter type B

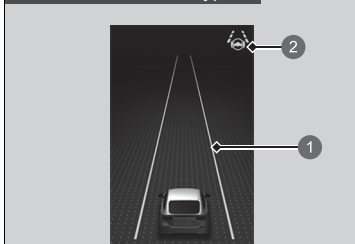

- 1 Groene strepen
- 2 Controlelampje Lane Keeping Assist System (LKAS) (groen)

- 2. Houd uw voertuig tijdens het rijden in het midden van de rijstrook.
  - Het LKAS-contrôlelampje verandert van wit in groen en witte lijnen worden groen zodra het systeem begint te werken nadat het rijstrookmarkeringen aan de linker- en rechterkant heeft gedetecteerd.

## ■ Annuleren

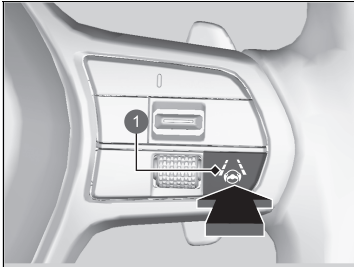

1 Knop LKAS

Druk op de knop LKAS.

Het LKAS wordt uitgeschakeld telkens wanneer u het voedingsstelsel uitschakelt, zelfs als u het tijdens de laatste rit met uw voertuig hebt ingeschakeld.

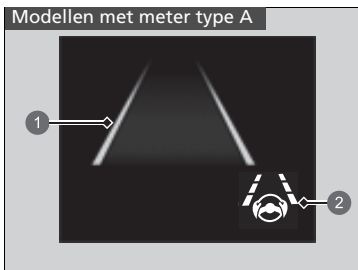

- 1 Witte strepen
- 2 Controlelampje Lane Keeping Assist System (LKAS) (wit)

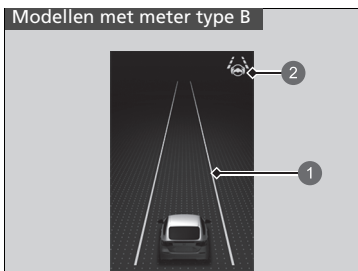

- 1 Witte strepen
- 2 Controlelampje Lane Keeping Assist System (LKAS) (wit)

■ **Het systeem wordt uitgeschakeld als u:**

- De voertuigsnelheid verlaagt tot 64 km/h of lager.
  - ▶ Wanneer de voertuigsnelheid wordt verhoogd tot ongeveer 72 km/h, wordt het LKAS weer ingeschakeld.
- Het rempedaal intrapt.
  - ▶ Zodra u het rempedaal loslaat, wordt het LKAS weer ingeschakeld en begint het weer rijstrookmarkeringen te detecteren.
- Uw voertuig naar de rechter- of linkerkant van de rijstrook rijdt.

▶▶ Het systeem wordt uitgeschakeld als u:

U kunt de instelling voor het LKAS wijzigen. De pieptoon voor onderbroken LKAS kan worden in- en uitgeschakeld.

▶▶ **Instelbare functies** BLZ. 348

Wanneer het LKAS wordt uitgeschakeld, veranderen de groene strepen op de meter in witte strepen of verdwijnen ze, en klinkt de zoemer (indien geactiveerd).



**■ Het LKAS wordt automatisch uitgeschakeld wanneer:**

- Het systeem geen rijstrookmarkeringen detecteert.
- Het stuurwiel snel wordt gedraaid.
- U het voertuig niet stuurt.
- Door een scherpe bocht wordt gereden.
- Met een snelheid van meer dan ongeveer 185 km/h wordt gereden.

Zodra deze toestanden zijn opgeheven, wordt het LKAS automatisch weer ingeschakeld.

**■ Het LKAS wordt automatisch geannuleerd wanneer:**

In de volgende gevallen kunnen de rijstrookstrepen op de meter verdwijnen, kan de zoemer klinken en kan het LKAS automatisch worden geannuleerd:

- De temperatuur van de camera wordt extreem hoog.
- De camera achter de achteruitkijkspiegel of het gebied rondom de camera, inclusief de voorruit, is vuil.
- Het ABS- of VSA-systeem is ingeschakeld.

## ■ LKAS-omstandigheden en -beperkingen

Het systeem kan onder bijvoorbeeld de volgende omstandigheden rijstrookmarkeringen mogelijk niet detecteren en daardoor het voertuig niet in het midden van de rijstrook houden:

### ■ Omgevingsomstandigheden

- Er is weinig contrast tussen de rijstrookmarkeringen en de rijbaan.
- Rijden bij slecht weer (regen, mist, sneeuw, enz.).
- Bij het rijden op besneeuwde of natte wegen.
- Wanneer de zon laag staat (bijvoorbeeld bij zonsopgang of schemering).
- Schaduwen van aangrenzende objecten (bomen, gebouwen, vangrails, voertuigen enz.) lopen parallel aan witte (of gele) strepen.
- Plotselinge veranderingen tussen licht en donker zoals bij het in- of uitrijden van een tunnel, of de schaduwen van bomen, gebouwen, enz.
- Rijden in de nacht of onder donkere omstandigheden, zoals in een tunnel (door slechte lichtomstandigheden worden rijstrookstrepen of het wegdek mogelijk niet verlicht).
- De afstand tussen uw voertuig en de voorligger is te klein en de rijstrookstrepen en het wegdek zijn niet zichtbaar.
- Als er sprake is van een sterke lichtweerkaatsing vanaf het wegdek.

### ■ Staat van het wegdek

- Bij het rijden op een weg met tijdelijke rijstrookmarkeringen.
- Wanneer onduidelijke, meerdere of wisselende rijstrookmarkeringen zichtbaar zijn op het wegdek als gevolg van wegwerkzaamheden of oude rijstrookmarkeringen.

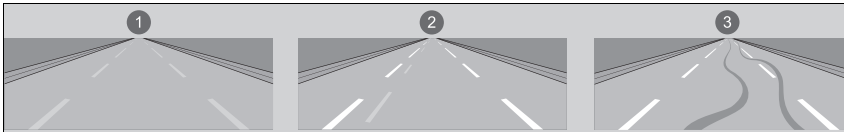

- 1 Vervaagde markering
- 2 Dubbele strepen
- 3 Bandensporen

- Er zijn samenkomende, afsplitsende of elkaar kruisende strepen op het wegdek, bijvoorbeeld bij een kruising of oversteekplaats.
- De rijstrookmarkeringen zijn zeer smal, breed of wisselend.

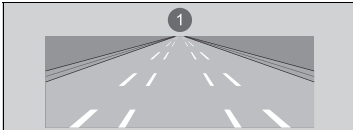

- 1 Zeer brede of smalle rijstroken
- Een deel van de rijstrookmarkeringen is verborgen door een voorwerp, zoals een voertuig.
  - De weg is heuvelachtig of het voertuig nadert de top van een heuvel.
  - Uw voertuig wordt flink heen en weer geschud op oneffen wegoppervlakken.
  - Wanneer voorwerpen op/langs de weg (stoep, vangrail, pylonen enz.) worden herkend als witte (of gele) strepen.
  - Rijden op ruwe of onverharde wegen of op slecht wegdek.

- Tijdens het rijden op wegen met dubbele strepen.
- Bij het rijden op besneeuwde of gladde wegen.
- Het wegdek is slechts deels zichtbaar vanwege sneeuw of plassen op de weg.
- Er bevindt zich een laagje water of er zijn plassen op het wegdek.
- Witte (of gele) strepen worden niet correct herkend als gevolg van wegomstandigheden zoals bochten of heuvels.
- Bij het rijden op ongeplaveide wegen of wegen met sporen.
- Bij een afrit.

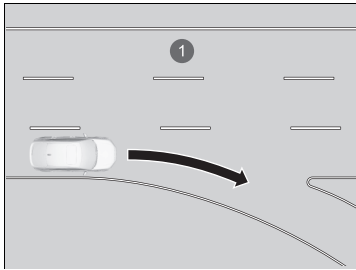

① Rijstrook zonder wegmarkering

**■ Staat van het voertuig**

- Als de verlichting zwak is door vuil op de koplampen of als het zicht in het donker slecht is doordat de koplampen niet goed zijn afgesteld.
- De voorkant van de camera is bedekt met vuil, mist, regen, modder, natte sneeuw, afdichtingen, accessoires, stickers, of een laagje op de voorruit.
- Rijden in de nacht of onder donkere omstandigheden (zoals in tunnels) met de koplampen uitgeschakeld.
- Er zitten resten op de voorruit als gevolg van de ruitenwissers.
- Een abnormale band- of wielconditie (onjuiste maten, verschillende maten of samenstellingen, onjuiste bandenspanning, thuis COMER\*, enz.).
- Het voertuig kantelt als gevolg van zware bagage in de bagageruimte of op de achterbank.
- De ophanging is aangepast.
- Er zijn sneeuwkettingen gemonteerd.
- Het voertuig trekt een aanhanger/caravan.

## Traffic Jam Assist

Het Traffic Jam Assist-systeem maakt gebruik van een groothoekcamera aan de voorzijde die is gemonteerd op het bovenste gedeelte van de voorruit om witte (of gele) rijstrookstrepen links en rechts te detecteren en te bewaken.

Op basis van ingangssignalen van de camera kan het systeem stuurkoppel toepassen om uw voertuig in het midden van de gedetecteerde rijstrook te houden.

### ■ Hoe werkt Traffic Jam Assist

Wanneer u in druk verkeer bent en het Lane Keeping Assist System (LKAS) is ingeschakeld, past het Traffic Jam Assist-systeem het stuurkoppel toe zodra de rijstrooklijnen worden gedetecteerd, om uw voertuig in het midden van de rijstrook te houden.

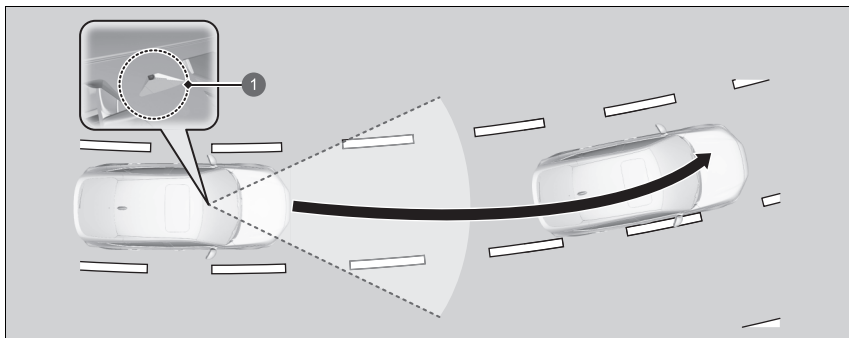

- 1 Groothoekcamera voorzijde  
Detecteert witte (of gele) rijstrookstrepen links en rechts

Wanneer u de richtingaanwijzer gebruikt om een verandering van rijstrook aan te geven, wordt Traffic Jam Assist tijdelijk uitgeschakeld. Het wordt opnieuw ingeschakeld zodra het voertuig in het midden van de rijstrook rijdt en het systeem de rijstrookstrepen heeft gedetecteerd.

### 📺 Traffic Jam Assist

#### Belangrijke veiligheidsinformatie

Traffic Jam Assist is alleen voor uw gemak. Het is geen autonoom rijstelsel; de bestuurder dient altijd op te letten en zich bewust te zijn van de omgeving. Het systeem werkt niet als u de handen van het stuur haalt of het voertuig niet bestuurt.

Traffic Jam Assist is handig bij gebruik op snelwegen of tweebaanswegen.

Er is meer informatie beschikbaar over het omgaan met de camera waarmee dit systeem is uitgerust.

#### 📺 Groothoekcamera voorzijde BLZ. 545

Traffic Jam Assist waarschuwt alleen wanneer wordt gedetecteerd dat u uw rijstrook verlaat zonder gebruik van een richtingaanwijzer. Traffic Jam Assist detecteert mogelijk niet alle rijstrookmarkeringen of alle keren dat u de rijstrook verlaat; de nauwkeurigheid varieert afhankelijk van het weer, de snelheid en conditie van de rijstrookmarkeringen. Het is altijd uw verantwoordelijkheid om uw voertuig veilig te gebruiken en botsingen te voorkomen.

Traffic Jam Assist werkt mogelijk niet goed onder bepaalde omstandigheden.

#### 📺 Voorwaarden en beperkingen van Traffic Jam Assist BLZ. 524

Wanneer de bestuurder de volledige controle over het stuur heeft, wordt de stuurassistentiefunctie tijdelijk uitgeschakeld.

Het koppel dat op de stuurinrichting wordt toegepast is mogelijk niet merkbaar wanneer de bestuurder de volledige controle heeft over het stuur of wanneer het wegdek ruw of ongelijk is.

### ■ Rijbaanassistentiefunctie

Wanneer het voertuig de waarschuwingszone binnenkomt, waarschuwt Traffic Jam Assist u via een akoestische waarschuwing en een melding op het display.

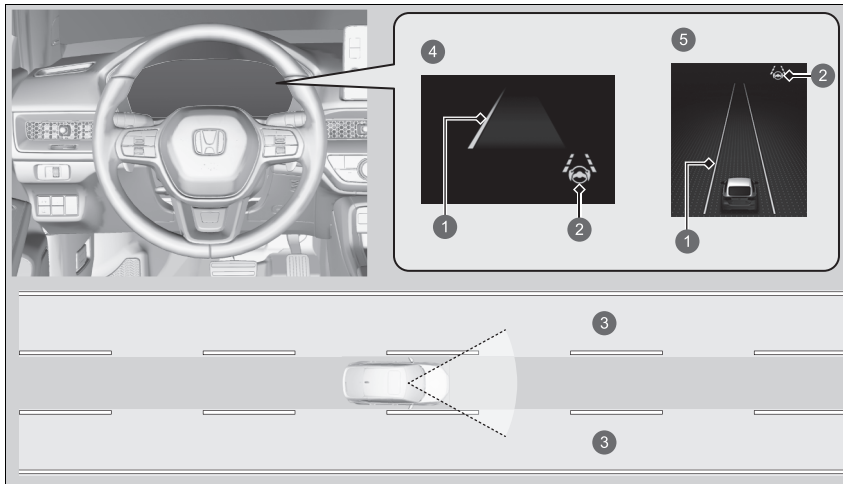

- 1 Amber lijn
- 2 Controlelampje Lane Keeping Assist System (LKAS) (groen)
- 3 Waarschuwingszone
- 4 Modellen met meter type A
- 5 Modellen met meter type B



## ■ Activering Traffic Jam Assist

Traffic Jam Assist wordt geactiveerd wanneer aan alle volgende voorwaarden wordt voldaan:

- LKAS is geactiveerd.
- De rijstrook waarin u rijdt heeft detecteerbare rijstrookmarkeringen aan beide zijden en uw voertuig rijdt in het midden van de rijstrook.
- Het voertuig rijdt met een snelheid tussen ongeveer 0 en 72 km/h.
- U rijdt op een rechte of licht gebogen weg.
- De bestuurder heeft het stuurwiel vast.
- De schakelstand is **D**.

Gebruik Traffic Jam Assist niet in de volgende situaties:

- Als u op een weg met scherpe bochten rijdt.
  - ▶ Het systeem staat mogelijk geen optimale reactie van uw voertuig toe voor de wegomstandigheden.
- U komt aan bij een tolpoort, op een verkeersknooppunt, in een servicegebied of op een parkeerterrein.
- U rijdt in slecht weer (regen, mist, sneeuw enz.).
- Het wegdek is glad, bijvoorbeeld als het bevroren is of bedekt is met sneeuw.
  - ▶ De banden kunnen slippen, waardoor u de controle over het voertuig kunt verliezen.

## ☒ Activering Traffic Jam Assist

Raadpleeg de volgende pagina voor het juiste gebruik van het LKAS:

- ☒ **Lane Keeping Assist-systeem (LKAS)**  
BLZ. 505

Raadpleeg de volgende pagina voor de stuurknoppen en displays van de stuurinrichting:

- ☒ **Bedieningsschakelaars voor Adaptive Cruise Control (ACC) met Low Speed Follow/Lane Keeping Assist System (LKAS)/Traffic Jam Assist** BLZ. 469

## ■ Hoe werkt Traffic Jam Assist

Modellen met meter type A

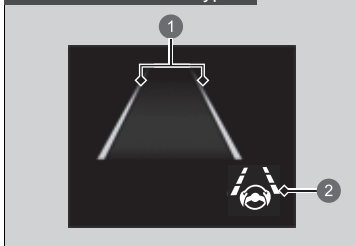

- ① Groene strepen:
- ② LKAS-controlelampje (groen)

Modellen met meter type B

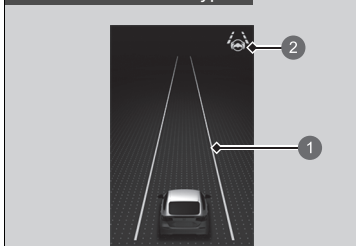

- ① Groene strepen
- ② LKAS-controlelampje (groen)

Houd uw voertuig tijdens het rijden in het midden van de rijstrook.

- Het LKAS-controlelampje verandert van wit in groen en witte lijnen worden groen zodra het systeem begint te werken nadat het rijstrookmarkeringen aan de linker- en rechterkant heeft gedetecteerd.

## ► Hoe werkt Traffic Jam Assist

Als uw voertuig te ver naar rechts of links van de witte (of gele) rijstrookstrepen rijdt terwijl Traffic Jam Assist actief is, schakelt u Traffic Jam Assist uit en laat u uw voertuig controleren door een dealer.

In sommige gevallen kan het systeem de rijstrookstrepen niet goed detecteren en biedt het als gevolg daarvan geen stuurassistentie.

### ► Voorwaarden en beperkingen van Traffic Jam Assist BLZ. 524

Als de bestuurder zijn of haar handen van het stuurwiel haalt of de controle over het stuur niet voldoende behoudt, verschijnt onderstaande waarschuwing.

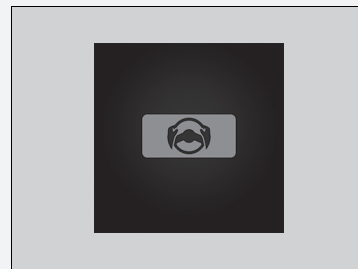

Als de bestuurder het stuurwiel niet vastpakt nadat de bovenstaande waarschuwing herhaaldelijk is verschenen, klinkt er een waarschuwingszoemer en wordt Traffic Jam Assist geannuleerd.

## ■ Traffic Jam Assist annuleren

Druk op de knop Lane Keeping Assist System (LKAS) om Traffic Jam Assist te annuleren.

### ■ Traffic Jam Assist kan automatisch worden uitgeschakeld wanneer:

Het systeem onder de volgende omstandigheden automatisch tijdelijk wordt uitgeschakeld.

- Het systeem geen rijstrookmarkeringen detecteert.
- Het stuurwiel scherp wordt gedraaid.
- U het voertuig niet stuurt.
- U door een scherpe bocht rijdt.
- Het rempedaal is ingetrapt.

Zodra deze omstandigheden zijn opgeheven, wordt Traffic Jam Assist automatisch weer ingeschakeld.

### ■ Traffic Jam Assist kan automatisch worden geannuleerd wanneer:

De rijstrookstrepen verdwijnen van het scherm, de zoemer klinkt mogelijk en Traffic Jam Assist wordt geannuleerd onder de volgende omstandigheden:

- De temperatuur van de camera is te hoog.
- De camera achter de achteruitkijkspiegel, of het gebied rondom de camera, inclusief de voorruit, is vuil.

### ☒ Traffic Jam Assist kan automatisch worden uitgeschakeld wanneer:

U rijdt sneller dan 72 km/h.

- ▶ Wanneer de snelheid van het voertuig 72 km/h bereikt, wordt Traffic Jam Assist uitgeschakeld en wordt LKAS geactiveerd. Zodra de snelheid van het voertuig daalt tot onder 64 km/h, wordt Traffic Jam Assist opnieuw geactiveerd.

## ■ Voorwaarden en beperkingen van Traffic Jam Assist

Het systeem kan onder bijvoorbeeld de volgende omstandigheden rijstrookmarkeringen mogelijk niet detecteren en daardoor het voertuig niet in het midden van de rijstrook houden:

### ■ Omgevingsomstandigheden

- Er is weinig contrast tussen de rijstrookmarkeringen en de rijbaan.
- Rijden bij slecht weer (regen, mist, sneeuw, enz.).
- Bij het rijden op besneeuwde of natte wegen.
- Wanneer de zon laag staat (bijvoorbeeld bij zonsopgang of schemering).
- Schaduwen van aangrenzende objecten (bomen, gebouwen, vangrails, voertuigen enz.) lopen parallel aan witte (of gele) strepen.
- Plotselinge veranderingen tussen licht en donker zoals bij het in- of uitrijden van een tunnel, of de schaduwen van bomen, gebouwen, enz.
- Rijden in de nacht of onder donkere omstandigheden, zoals in een tunnel (door slechte lichtomstandigheden worden rijstrookstrepen of het wegdek mogelijk niet verlicht).
- Wanneer de rijstrookmarkeringen of het wegdek niet zichtbaar zijn, bijvoorbeeld wanneer de afstand tot het voorliggende voertuig extreem kort is of op een kruispunt.
- Als er sprake is van een sterke lichtweerskaatsing vanaf het wegdek.

### ■ Staat van het wegdek

- Bij het rijden op een weg met tijdelijke rijstrookmarkeringen.
- Wanneer onduidelijke, meerdere of wisselende rijstrookmarkeringen zichtbaar zijn op het wegdek als gevolg van wegwerkzaamheden of oude rijstrookmarkeringen.

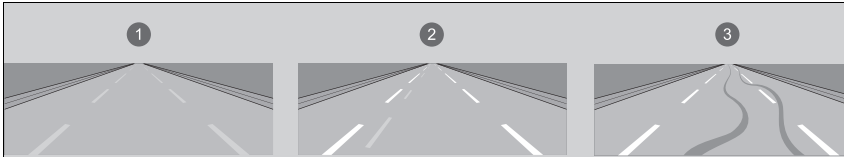

- ① Vervaagde markering
- ② Dubbele strepen
- ③ Bandensporen

- Er zijn samenkomende, afsplitsende of elkaar kruisende strepen op het wegdek, bijvoorbeeld bij een kruising of oversteekplaats.
- De rijstrookmarkeringen zijn zeer smal, breed of wisselend.

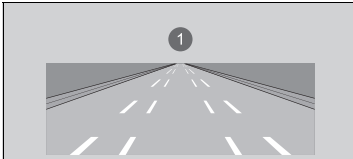

- ① Zeer brede of smalle rijstroken

- Een deel van de rijstrookmarkeringen is verborgen door een voorwerp, zoals een voertuig.
- De weg is heuvelachtig of het voertuig nadert de top van een heuvel.
- Uw voertuig wordt flink heen en weer geschud op oneffen wegoppervlakken.
- Wanneer voorwerpen op/langs de weg (stoep, vangrail, pylonen enz.) worden herkend als witte (of gele) strepen.

- Rijden op ruwe of onverharde wegen of op slecht wegdek.
- Tijdens het rijden op wegen met dubbele strepen.
- Bij het rijden op besneeuwde of gladde wegen.
- Het wegdek is slechts deels zichtbaar vanwege sneeuw of plassen op de weg.
- Er bevindt zich een laagje water of er zijn plassen op het wegdek.
- Witte (of gele) strepen worden niet correct herkend als gevolg van wegomstandigheden zoals bochten of heuvels.
- Bij het rijden op ongeplaveide wegen of wegen met sporen.
- Bij een afrit.

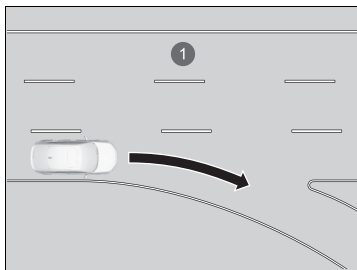

1 Rijstrook zonder wegmarkering

**■ Staat van het voertuig**

- Als de verlichting zwak is door vuil op de koplampen of als het zicht in het donker slecht is doordat de koplampen niet goed zijn afgesteld.
- De voorkant van de camera is bedekt met vuil, mist, regen, modder, natte sneeuw, afdichtingen, accessoires, stickers, of een laagje op de voorruit.
- Rijden in de nacht of onder donkere omstandigheden (zoals in tunnels) met de koplampen uitgeschakeld.
- Er zitten resten op de voorruit als gevolg van de ruitenwissers.
- Een abnormale band- of wielconditie (onjuiste maten, verschillende maten of samenstellingen, onjuiste bandenspanning, thuiskomer\*, enz.).
- Het voertuig kantelt als gevolg van zware bagage in de bagageruimte of op de achterbank.
- De ophanging is aangepast.
- Er zijn sneeuwkettingen gemonteerd.
- Het voertuig trekt een aanhanger/caravan.

\* Niet beschikbaar op alle modellen

## Road Departure Mitigation-systeem

Waarschuwt en assisteert u wanneer het systeem vaststelt dat het risico bestaat dat uw voertuig per ongeluk over gedetecteerde rijstrookmarkeringen of de buitenste rand van het wegdek rijdt (tot in de gras- of grindrand) of een naderende tegenligger is gedetecteerd.

### Hoe het systeem werkt

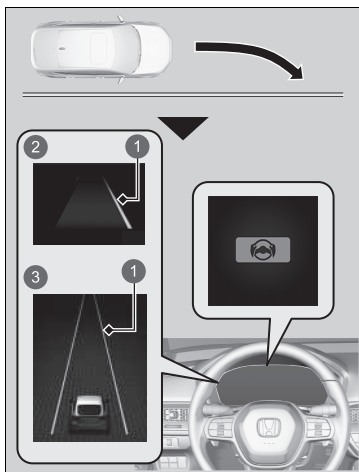

- 1 Amber lijn
- 2 Modellen met meter type A
- 3 Modellen met meter type B

De groothoekcamera die achter de achteruitkijkspiegel is gemonteerd, controleert links en rechts de rijstrookmarkeringen in het wit of geel, de buitenste rand van het wegdek (dat wordt begrensd door gras of gedetecteerde tegenliggers). Het systeem wordt geactiveerd als uw voertuig gedetecteerde rijstrookmarkeringen, de buitenrand van het wegdek (omgeven door gras of grind) of tegenliggers nadert wanneer de richtingaanwijzers niet zijn ingeschakeld.

- ▶ Als het systeem geen rijstrookmarkeringen (in wit of geel) kan detecteren, wordt er geen assistentie geboden om naderende tegenliggers te vermijden.

Naast een visuele waarschuwing assisteert het systeem u bij het sturen en waarschuwt het systeem u met snelle trillingen op het stuurwiel, zodat u binnen de gedetecteerde rijstrook blijft.

▶ **Instelbare functies** BLZ. 348

Als visuele waarschuwing wordt het bericht  **Rijbaanassistentie** weergegeven op de interface voor bestuurdersinformatie.

### ⚠ Road Departure Mitigation-systeem

#### Belangrijke veiligheidsherinnering

Niet als alle assistentiesystemen kent het Road Departure Mitigation-systeem beperkingen.

Wanneer u te veel vertrouwt op het Road Departure Mitigation-systeem kan dit botsingen tot gevolg hebben. Het is altijd uw verantwoordelijkheid om het voertuig binnen de rijstrook waarin u rijdt te houden.

Het Road Departure Mitigation-systeem waarschuwt u wanneer het systeem detecteert dat u de buitenste rand van de bestrating (tot in de gras- of grindgrens) of een tegenligger nadert, of naar een andere rijbaan uitwijkt zonder een richtingaanwijzer te gebruiken.

Het Road Departure Mitigation-systeem detecteert mogelijk niet alle rijstrookmarkeringen of alle situaties dat u de rijstrook verlaat.

Het Road Departure Mitigation-systeem detecteert mogelijk niet dat u de buitenrand van de bestrating (begrensd door gras of grind) of een tegenligger nadert.

Afhankelijk van het weer, de snelheid of de toestand van de weg is het Road Departure Mitigation-systeem mogelijk niet in staat om u te assisteren.

Het Road Departure Mitigation-systeem wordt niet geactiveerd gedurende ongeveer 15 seconden nadat het voedingsstelsel is ingeschakeld.

Er is meer informatie beschikbaar over het omgaan met de camera waarmee dit systeem is uitgerust.

▶ **Groothoekcamera voorzijde** BLZ. 545



Het systeem annuleert de assistentiefuncties als u aan het stuur draait om te voorkomen dat u over gedetecteerde rijstrookmarkeringen of de buitenste rand van het wegdek (tot in de gras- of grindrand) of een tegenligger nadert.

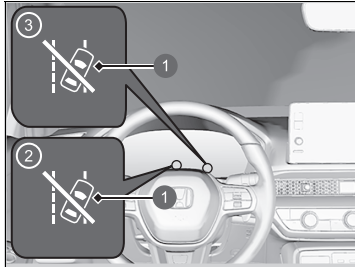

- ❶ Controlelampje Stuurhulp Road Departure Mitigation-systeem Auto OFF
- ❷ Modellen met meter type A
- ❸ Modellen met meter type B

Als het systeem meermaals in werking treedt zonder corrigerende actie van de bestuurder, piept het systeem om u te waarschuwen. Daarna gaat het controlelampje stuurhulp Road Departure Mitigation-systeem Auto OFF branden, wordt de Stuurhulp Road Departure Mitigation tijdelijk gestopt en klinkt alleen het waarschuwingssignaal.

Na enkele minuten gaat het controlelampje Stuurhulp Road Departure Mitigation-systeem Auto OFF uit en is het Road Departure Mitigation-systeem volledig hersteld.

#### ⓘ Road Departure Mitigation-systeem

Het Road Departure Mitigation-systeem werkt mogelijk niet goed onder bepaalde omstandigheden:

- **Omstandigheden en beperkingen van het Road Departure Mitigation-systeem**  
BLZ. 533

Het kan gebeuren dat de functies van het Road Departure Mitigation-systeem niet merkbaar zijn als gevolg van uw rijgedrag of de conditie van het wegdek.

U kunt de instellingen voor het Road Departure Mitigation-systeem wijzigen.

Indien LKAS uitgeschakeld is, verschijnt mogelijk het bericht hieronder als het systeem heeft vastgesteld dat de mogelijkheid bestaat dat uw voertuig over gedetecteerde rijstrookmarkeringen of de buitenste rand van het wegdek rijdt (tot in de gras- of grindgrens), of dat er een tegenligger is.

- **Instelbare functies** BLZ. 348



## ■ Hoe het systeem wordt geactiveerd

Het systeem wordt geactiveerd wanneer aan alle volgende voorwaarden wordt voldaan:

- De rijstrookmarkeringen zijn wit (geel).  
Het voertuig rijdt met een snelheid tussen 72 en 180 km/h.
  - Wanneer er tegenliggers zijn  
Het voertuig rijdt met een snelheid tussen 30 en 180 km/h.
- De buitenrand van het wegdek is een gras- of grindrand.  
Het voertuig rijdt met een snelheid tussen 30 en 180 km/h.
- Het voertuig rijdt op een rechte of licht gebogen weg.
- De richtingaanwijzers staan uit.
- Het systeem stelt vast dat de bestuurder niet actief accelereert, remt of stuurt.

## ▣ Hoe het systeem wordt geactiveerd

Het Road Departure Mitigation-systeem wordt mogelijk automatisch uitgeschakeld en het controlelampje van veiligheidsondersteuning (amber) gaat branden en blijft branden.

### ▣ **Controlelampjes** BLZ. 114

De werking van het systeem voor Waarschuwing verlaten rijbaan kan nadelig worden beïnvloed wanneer het voertuig:

- Aan de binnenzijde van een bocht of aan de buitenzijde van een rijstrook rijdt.
- Binnen een smalle rijstrook rijdt.

## Road Departure Mitigation-systeem aan en uit

### Modellen met meter type A

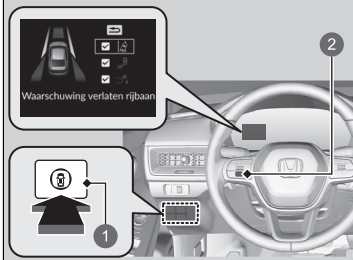

- 1 Schakelaar veiligheidsondersteuning
- 2 Selectiewieltje links

Doe het volgende wanneer u het Road Departure Mitigation-systeem in- en uitschakelt.

1. Druk op de schakelaar voor veiligheidsondersteuning.



### Modellen met meter type A

2. Draai het linker selectiewieltje naar het symbool  en druk erop.

### Modellen met meter type B

2. Draai het rechter selectiewieltje naar het -symbool en druk erop.

▶ Er verschijnt een bericht op de interface voor bestuurdersinformatie wanneer het systeem wordt in- of uitgeschakeld.

▶ Er verschijnt een vinkje in het vak en het symbool  wordt groen wanneer het systeem is ingeschakeld. Het vinkje verdwijnt en het symbool  wordt grijs wanneer het systeem is uitgeschakeld.

Het Road Departure Mitigation-systeem wordt ingeschakeld telkens wanneer u het voedingssysteem inschakelt, zelfs wanneer u dit systeem tijdens de laatste rit met uw voertuig hebt uitgeschakeld.

## Road Departure Mitigation-systeem aan en uit

U kunt ook de inhoud van de veiligheidsondersteuning selecteren via de interface voor bestuurdersinformatie.

- ▶ **Interface voor bestuurdersinformatie (meter type A)** BLZ. 155
- ▶ **Rechterkant interface voor bestuurdersinformatie (meter type B)** BLZ. 175

Het systeem van de voertuigstabiliteitsregeling (VSA), voertuigstabiliteitsregeling (VSA) **OFF**\*, botsingsbeperkingsysteem, Road Departure Mitigation, Adaptive Cruise Control (ACC) met Low Speed Follow, de controlelampjes voor lage bandenspanning/ waarschuwingssysteem voor bandenspanning en veiligheidsondersteuning gaan mogelijk amber branden en er wordt een bericht op de interface voor bestuurdersinformatie weergegeven wanneer u de voedingsmodus op AAN zet nadat de 12V-accu opnieuw is aangesloten.

Rijd een korte afstand met een snelheid van meer dan 20 km/h. Alle genoemde controlelampjes zouden uit moeten gaan. Als er een niet uit gaat, laat u het voertuig door een dealer controleren.

\* Niet beschikbaar op alle modellen

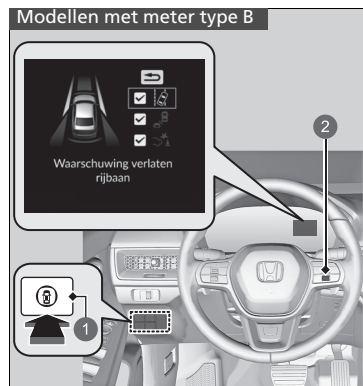

- 1 Schakelaar veiligheidsondersteuning
- 2 Rechter selectiewieltje

## ■ Omstandigheden en beperkingen van het Road Departure Mitigation-systeem

Het systeem detecteert rijstrookmarkeringen (in wit of geel), de buitenste rand van het wegdek (tot in de gras- of grindrand) of een tegenligger mogelijk niet goed onder bepaalde omstandigheden. Onderstaand vindt u enkele voorbeelden van deze omstandigheden.

### ■ Omgevingsomstandigheden

- Er is weinig contrast tussen de rijstrookmarkeringen en de rijbaan.
- Rijden bij slecht weer (regen, mist, sneeuw, enz.).
- Bij het rijden op besneeuwde of natte wegen.
- Wanneer de zon laag staat (bijvoorbeeld bij zonsopgang of schemering).
- Schaduwen van aangrenzende objecten (bomen, gebouwen, vangrails, voertuigen enz.) lopen parallel aan witte (of gele) strepen.
- Plotselinge veranderingen tussen licht en donker zoals bij het in- of uitrijden van een tunnel, of de schaduwen van bomen, gebouwen, enz.
- Als er sprake is van een sterke lichtweerkaatsing vanaf het wegdek.
- Rijden in de nacht of onder donkere omstandigheden, zoals in een tunnel (door slechte lichtomstandigheden worden rijstrookstrepen, het wegdek of tegenliggers mogelijk niet verlicht).
- De afstand tussen uw voertuig en de voorligger is te klein en de rijstrookstrepen en het wegdek zijn niet zichtbaar.
- De buitenste rand van het wegdek wordt begrensd door andere voorwerpen en materialen dan gras of grind.

■ **Staat van het wegdek**

- Bij het rijden op een weg met tijdelijke rijstrookmarkeringen.
- Wanneer onduidelijke, meerdere of wisselende rijstrookmarkeringen zichtbaar zijn op het wegdek als gevolg van wegwerkzaamheden of oude rijstrookmarkeringen.
- Er zijn samenkomende, afsplitsende of elkaar kruisende strepen op het wegdek, bijvoorbeeld bij een kruising of oversteekplaats.
- De rijstrookmarkeringen zijn zeer smal, breed of wisselend.
- Een deel van de rijstrookmarkeringen is verborgen door een voorwerp, zoals een voertuig.
- De weg is heuvelachtig of het voertuig nadert de top van een heuvel.
- Uw voertuig wordt flink heen en weer geschud op oneffen wegoppervlakken.
- Wanneer voorwerpen op/langs de weg (stoep, vangrail, pylonen enz.) worden herkend als witte (of gele) strepen.
- Rijden op ruwe of onverharde wegen of op slecht wegdek.
- Tijdens het rijden op wegen met dubbele strepen.
- Bij het rijden op besneeuwde of gladde wegen.
- Bij een afrit.
- Het wegdek is slechts deels zichtbaar vanwege sneeuw of plassen op de weg.
- Bij het rijden op ongeplaveide wegen of wegen met sporen.
- Witte (of gele) strepen worden niet correct herkend als gevolg van wegomstandigheden zoals bochten of heuvels.

**■ Staat van het voertuig**

- Als de verlichting zwak is door vuil op de koplampen of als het zicht in het donker slecht is doordat de koplampen niet goed zijn afgesteld.
- De voorkant van de camera is bedekt met vuil, mist, regen, modder, natte sneeuw, afdichtingen, accessoires, stickers, of een laagje op de voorruit.
- Rijden in de nacht of onder donkere omstandigheden (zoals in tunnels) met de koplampen uitgeschakeld.
- Wanneer de bestuurder het rempedaal en het stuurwiel bedient.
- Er zitten resten op de voorruit als gevolg van de ruitenwissers.
- Een abnormale band- of wielconditie (onjuiste maten, verschillende maten of samenstellingen, onjuiste bandenspanning, thuis COMER\*, enz.).
- Het voertuig kantelt als gevolg van zware bagage in de bagageruimte of op de achterbank.
- Er zijn sneeuwkettingen gemonteerd.
- De ophanging is aangepast.
- Het voertuig trekt een aanhanger/caravan.

**■ Voorbeelden van detectiebeperkingen als gevolg van de toestand van tegemoetkomend verkeer**

- De tegenligger of voorligger bevindt zich aan de zijkant.
- Een tegenligger wijkt plotseling uit naar uw rijstrook.
- Wanneer de tegenligger in de achtergrond opgaat, zodat het systeem de tegenligger niet kan herkennen.
- Op een donkere plaats branden de koplampen van een tegenligger aan één kant of aan geen enkele kant.
- De afstand tussen uw voertuig en de tegenligger is te klein.
- Een deel van de tegenligger is niet zichtbaar vanwege de voorligger.
- Er zijn meerdere rijstroken voor tegemoetkomend verkeer of voorsorteerstroken.
- Het voertuig op de naastgelegen rijstrook is geparkeerd of rijdt met een extreem lage snelheid.

\* Niet beschikbaar op alle modellen

■ **Voorbeelden van andere beperkingen met betrekking tot detectie of werking van het systeem**

- Wanneer de tegenligger een speciale vorm heeft.
- Wanneer de camera de vorm van de tegenligger niet correct kan identificeren.

■ **Met kleine kans op een botsing**

Het Road Departure Mitigation-systeem wordt onder de volgende omstandigheden mogelijk geactiveerd.

- Tijdens het rijden door bochten komt uw voertuig op een punt waar een tegenligger recht vóór u rijdt.



## Verkeersbordenherkenningssysteem

Herinnert u op het instrumentenpaneel aan informatie die is afgeleid van verkeersborden die u bent gepasseerd, zoals de snelheidslimiet of het feit dat inhalen verboden is.

### Hoe het systeem werkt

Wanneer de groothoekcamera aan de voorzijde tijdens het rijden verkeersborden waarneemt, geeft het systeem de verkeersborden weer die worden herkend als bedoeld voor uw voertuig. Het verkeersbordpictogram wordt weergegeven gedurende een bepaalde tijd en afstand.

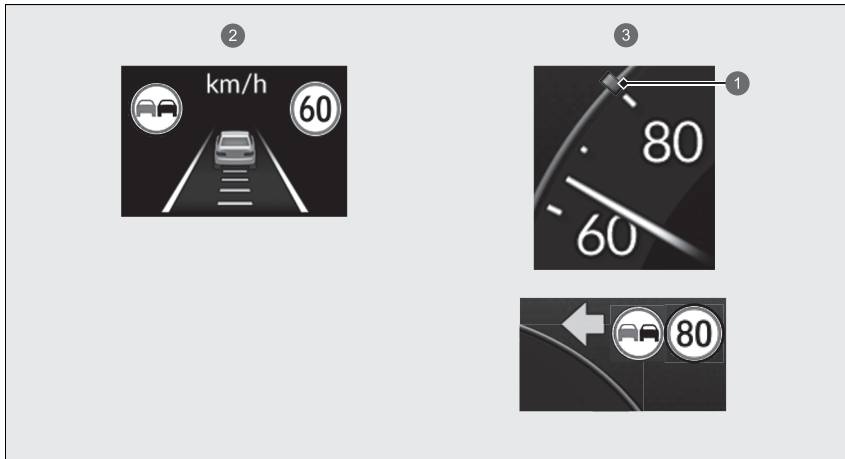

- 1 Pictogram Snelheidslimiet
- 2 Modellen met meter type A
- 3 Modellen met meter type B

### Verkeersbordenherkenningssysteem

Het systeem is ontworpen om borden te detecteren die voldoen aan de normen van de Weense Conventie. Niet alle tekens kunnen worden weergegeven, maar tekens langs de weg mogen niet worden genegeerd. Het systeem werkt niet voor alle verkeersborden in alle landen en ook niet in alle omstandigheden.

Vertrouw niet te veel op het systeem. Rijd altijd met een voor de omstandigheden passende snelheid.

Breng nooit folie of voorwerpen aan tegen de voorruit die het gezichtsveld van de groothoekcamera aan de voorzijde kunnen belemmeren en tot een abnormale werking van het systeem kunnen leiden.

Krassen, butsen en andere beschadigingen van de voorruit die binnen het gezichtsveld van de groothoekcamera aan de voorzijde vallen, kunnen leiden tot een abnormale werking van het systeem. In dat geval raden wij aan de voorruit te vervangen door een originele voorruit van Honda. Ook hele kleine reparaties binnen het gezichtsveld van de groothoekcamera aan de voorzijde of een niet-originele voorruit kunnen een abnormale werking van het systeem veroorzaken. Laat de groothoekcamera aan de voorzijde na vervanging van de voorruit door een dealer opnieuw kalibreren.

Voor een goede werking van het systeem moet de groothoekcamera aan de voorzijde goed gekalibreerd zijn.

Het verkeersbordenherkenningssysteem wordt gedurende circa 15 seconden niet geactiveerd nadat het voedingssysteem is ingeschakeld.

U kunt het verkeersbordenherkenningssysteem in- en uitschakelen.

▶ **Instelbare functies** BLZ. 348

Het verkeersbordpictogram kan veranderen in een ander pictogram of verdwijnen wanneer:

- Het einde van een snelheidslimiet of andere limiet is gedetecteerd.
- U een snelweg of tweebaansweg oprijdt/verlaat.
- U met inschakeling van de richtingaanwijzer afslaat op een kruising.

Als het systeem geen verkeersborden detecteert terwijl u rijdt, is het mogelijk dat onderstaande  (wit) wordt weergegeven.

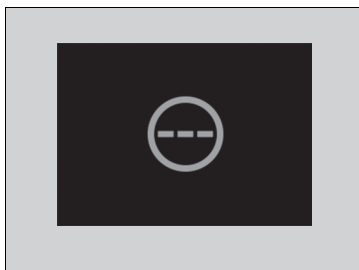

#### Verkeersbordenherkenningssysteem

Om het risico te verkleinen dat een hoge binnentemperatuur het sensorsysteem van de groothoekcamera aan de voorzijde uitschakelt, dient u bij het parkeren te kiezen voor een schaduwrijke plek of de voorzijde van het voertuig uit direct zonlicht te parkeren. Als u een reflecterend zonnescerm gebruikt, zorg er dan voor dat deze de camerabeuizing niet bedekt.

Door de groothoekcamera aan de voorzijde af te dekken, kan de temperatuur in de camera toenemen.

Er is meer informatie beschikbaar over het omgaan met de groothoekcamera aan de voorzijde waarmee dit systeem is uitgerust.

 **Groothoekcamera voorzijde** BLZ. 545

**Verkeersbordenherkenningsysteem**

Als uw voertuig de gedetecteerde snelheidslimiet overschrijdt, knippert in het display een pictogram met de snelheidslimiet die voor het huidige gebied geldt.

➤ **Instelbare functies** BLZ. 348

De nauwkeurigheid van het systeem dat de bestuurder waarschuwt voor de snelheidslimiet is afhankelijk van bepaalde omstandigheden zoals de eenheid die wordt weergegeven op het verkeersbord en de snelheid en rijrichting van het voertuig. In sommige gevallen kan het systeem valse waarschuwingen of andere onnauwkeurige informatie weergeven.

➤ **Omstandigheden en beperkingen van het verkeersbordenherkenningsysteem**

BLZ. 540

De eenheid voor snelheidslimieten (mph of km/h) varieert van land tot land. Het verkeersbordenherkenningsysteem werkt mogelijk niet correct als u een land binnenrijdt waarvan de eenheid verschilt van de eenheid van het land dat u verlaat.

➤ **Instelbare functies** BLZ. 348

## ■ Omstandigheden en beperkingen van het verkeersbordenherkenningssysteem

Het verkeersbordenherkenningssysteem kan het verkeersbord in de volgende gevallen mogelijk incorrect, traag of niet herkennen.

### ■ Omgevingsomstandigheden

- Wanneer de zon laag staat (bijvoorbeeld bij zonsopgang of schemering).
- Als er sprake is van een sterke lichtweerskaatsing vanaf het wegdek.
- Rijden in het donker, in donkere gebieden zoals lange tunnels.
- Rijden bij slecht weer (regen, mist, sneeuw, enz.).
- Plotselinge veranderingen tussen licht en donker zoals bij het in- of uitrijden van een tunnel, of de schaduwen van bomen, gebouwen, enz.
- Er spat water van een voorligger af of er wordt sneeuw weggeblazen.

### ■ Staat van het wegdek

- Uw voertuig wordt flink heen en weer geschud op oneffen wegoppervlakken.

### ■ Staat van het voertuig

- Als de verlichting zwak is door vuil op de koplampen of als het zicht in het donker slecht is doordat de koplampen niet goed zijn afgesteld.
- De voorkant van de groothoekcamera aan de voorzijde is bedekt met vuil, mist, regen, modder, natte sneeuw, afdichtingen, accessoires, stickers, of een laagje op de voorruit.
- Er zitten resten op de voorruit als gevolg van de ruitenwissers.
- Een abnormale band- of wielconditie (onjuiste maten, verschillende maten of samenstellingen, onjuiste bandenspanning, thuisloper\*, enz.).
- Het voertuig kantelt als gevolg van zware voorwerpen in de bagageruimte of op de achterbank.
- De ophanging is aangepast.
- Er zijn sneeuwkettingen gemonteerd.
- Rijden in de nacht of onder donkere omstandigheden (zoals in tunnels) met de koplampen uitgeschakeld.

## ⊠ Omstandigheden en beperkingen van het verkeersbordenherkenningssysteem

Wanneer het verkeersbordenherkenningssysteem niet werkt, verschijnt  (amber) op de meter. Als dit bericht niet verdwijnt, laat u het voertuig door een dealer controleren.



- Het voertuig trekt een aanhanger/caravan.

#### ■ De positie of de staat van het verkeersbord

- Het bord bevindt zich op een plaats die het moeilijk maakt om het bord te detecteren.
- Het bord staat op grote afstand vanaf uw voertuig.
- Het bord bevindt zich op een plaats die de koplampen moeilijk kunnen bereiken.
- Het verkeersbord staat op een hoek of in een bocht van de weg.
- Het bord is vervaagd of verbogen.
- Het bord is gedraaid of beschadigd.
- Het bord is bedekt met modder, sneeuw of ijs.
- Een deel van het bord bevindt zich achter een boom of in de schaduw van een voertuig of ander object.
- Licht (zoals straatverlichting) wordt gereflecteerd op het oppervlak van het bord, of het bord bevindt zich in de schaduw.
- Het bord is te helder of te donker (elektronische borden).
- Kleine borden (extra borden, etc.).

#### ■ Andere omstandigheden

- Wanneer u rijdt met een hoge snelheid.

Het verkeersbordenherkenningssysteem werkt mogelijk niet altijd correct – zoals bijvoorbeeld weergave van verkeersborden die niet overeenkomen met de huidige regels voor deze weg of die in het geheel niet bestaan – in de volgende gevallen:

- ▶ Een snelheidslimiet-pictogram kan bij een hogere of lagere snelheid worden weergegeven dan de huidige snelheidslimiet.
- Er is een extra bord met aanvullende informatie, zoals weer, tijd, voertuigtype, enz.
- Cijfers op het verkeersbord zijn moeilijk te lezen (elektronisch verkeersbord, cijfers op het verkeersbord zijn wazig enz.).
- Het bord staat in de buurt van de rijstrook waarop u rijdt, maar is niet voor deze rijstrook bedoeld, zoals een verkeersbord met een snelheidslimiet dat zich op de grens tussen de parallelweg en hoofdweg bevindt.
- Er zijn dingen die qua kleur of vorm lijken op herkende objecten (vergelijkbaar bord, elektronisch verkeersbord, waarschuwingsbord, structuur, etc.).

## ■ Borden die op de meter worden weergegeven

Er kunnen twee verkeersborden gelijktijdig naast elkaar worden weergegeven wanneer ze gedetecteerd worden.

Het pictogram van het bord met de snelheidslimiet wordt weergegeven op het scherm. Het inhaalverbod-pictogram verschijnt aan de linkerkant. Een eventueel extra pictogram dat de snelheidslimiet op basis van het weer (sneeuw, e.d.) of specifieke periode aangeeft, kan aan beide zijden worden weergegeven.

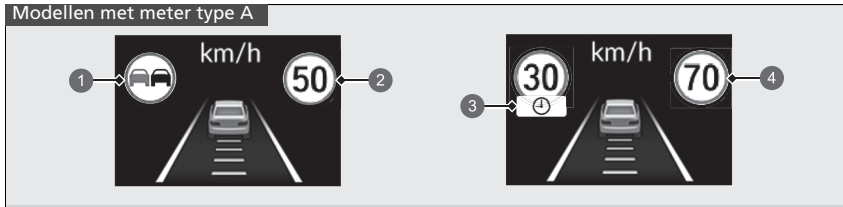

- ① Pictogram Inhaalverbod\*<sup>1</sup>
- ② Pictogram Snelheidslimiet
- ③ Extra snelheidslimiet-pictogram op basis van omstandigheden\*<sup>2</sup>
- ④ Pictogram Snelheidslimiet

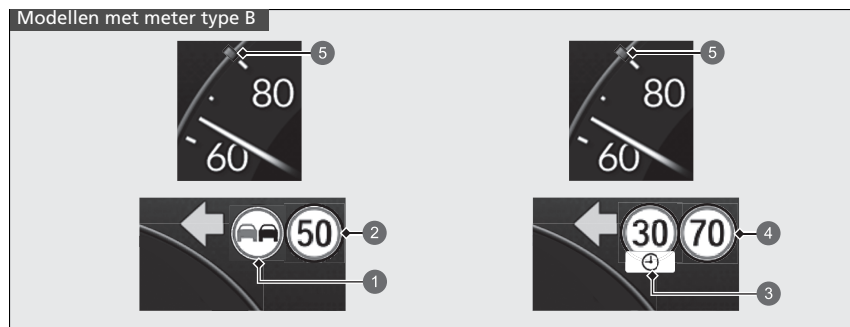

- ① Pictogram Inhaalverbod\*<sup>1</sup>
- ② Pictogram Snelheidslimiet
- ③ Extra snelheidslimiet-pictogram op basis van omstandigheden\*<sup>2</sup>
- ④ Pictogram Snelheidslimiet
- ⑤ Pictogram Snelheidslimiet

Afhankelijk van de situatie kan \*<sup>1</sup> worden vervangen door \*<sup>2</sup>, of kan \*<sup>2</sup> verschijnen aan de rechterzijde.



## Groothoekcamera voorzijde

De camera, die wordt gebruikt in systemen als het Lane Keeping Assist System (LKAS), het Road Departure Mitigation-systeem, Adaptive Cruise Control (ACC) met Low Speed Follow, Traffic Jam Assist, het verkeersbordenherkenningssysteem en het botsingsbeperkingsysteem (CMBS), is speciaal ontworpen voor de detectie van objecten die de functies van de desbetreffende systemen activeren.

### ■ Cameralocatie en gebruikstips

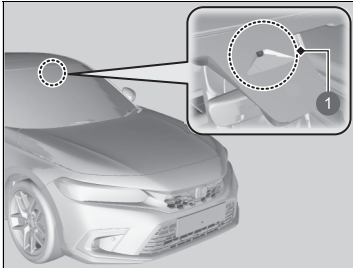

1 Groothoekcamera voorzijde

Deze camera bevindt zich achter de achteruitkijkspiegel.

Om het risico te verkleinen dat een hoge binnentemperatuur het sensorsysteem van de camera uitschakelt, dient u bij het parkeren te kiezen voor een schaduwrijke plek of de voorzijde van het voertuig uit direct zonlicht te parkeren. Als u een reflecterend zonnescerm gebruikt, zorg er dan voor dat deze de camerabehuizing niet bedekt. Door de camera af te dekken, kan de temperatuur in de camera toenemen.

### ⊠ Groothoekcamera voorzijde

Breng nooit folie of voorwerpen aan tegen de voorruit, op de motorkap of de voorgrille die het gezichtsveld van de camera kunnen belemmeren en tot een abnormale werking van het systeem kunnen leiden.

Krassen, sterren en andere beschadigingen van de voorruit die binnen het gezichtsveld van de camera vallen, kunnen leiden tot een abnormale werking van het systeem. In dat geval raden wij aan de voorruit te vervangen door een originele voorruit van Honda. Ook hele kleine reparaties binnen het gezichtsveld van de camera of een niet-originele voorruit kunnen een abnormale werking van het systeem veroorzaken.

Laat de camera na vervanging van de voorruit door een dealer opnieuw kalibreren. Voor een goede werking van het systeem moet de camera goed gekalibreerd zijn.

Plaats geen voorwerpen boven op het instrumentenpaneel. Ze kunnen weerkaatsen in de voorruit en het systeem belemmeren bij het detecteren van rijstrookmarkeringen.

#### ▶▶ Groothoekcamera voorzijde

Als het bericht  **Sommige**

**bestuurdersassistentiesystemen werken niet:**

**Cameratemperatuur te hoog** wordt weergegeven:

- Gebruik het klimaatregelsysteem om het interieur te koelen en gebruik zo nodig ook de ontdooiingsmodus met de luchtstroom naar de camera gericht.
- Rijd met het voertuig om de temperatuur van de voorruit te verlagen, waardoor het gebied rond de camera ook afkoelt.

Als het bericht  **Sommige**

**bestuurdersassistentiesystemen werken niet: Voorruit reinigen of slecht zicht.** wordt weergegeven:

- Parkeer het voertuig op een veilige plek en controleer of de voorruit schoon is.

Reinig de voorruit als deze vuil is. Als het bericht na enige tijd met het voertuig te hebben gereden, niet verdwijnt, laat u uw voertuig dan door een dealer controleren.

## Remsysteem

### ■ Parkeerrem

Gebruik de parkeerrem om te voorkomen dat het voertuig kan weggrollen als het is geparkeerd. Wanneer de parkeerrem is ingeschakeld, kunt u deze handmatig of automatisch vrijzetten.

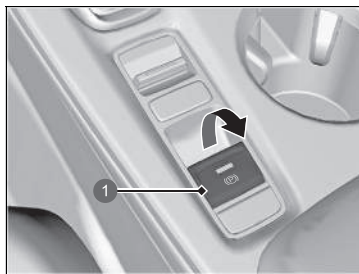

1 Schakelaar van de elektronische parkeerrem

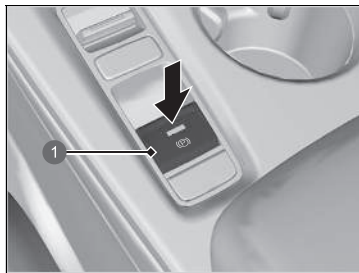

1 Schakelaar van de elektronische parkeerrem

### ■ Inschakelen

De elektronische parkeerrem kan op elk moment worden ingeschakeld als het voertuig over de accu beschikt, ongeacht de stand van het voedingsstelsel.

Trek de schakelaar van de elektronische parkeerrem voorzichtig omhoog.

- ▶ Het lampje in de schakelaar gaat branden.
- ▶ Het controlelampje parkeerrem en remsysteem (rood) gaat branden.

### ■ Uitschakelen

De voedingsmodus moet in de stand AAN staan om de elektronische parkeerrem uit te schakelen.

1. Trap het rempedaal in.
2. Druk op de schakelaar van de elektronische parkeerrem.

- ▶ Het controlelampje in de schakelaar gaat uit.
- ▶ Het controlelampje parkeerrem en remsysteem (rood) gaat uit.

Door de parkeerrem handmatig uit te schakelen met de schakelaar zorgt u ervoor dat uw voertuig langzaam en soepel start wanneer het bergafwaarts staat op steile hellingen.

### ⊗ Remmen

Als u het rempedaal intrapt, hoort u mogelijk een wervelend geluid uit het motorcompartiment. Dit komt doordat het remsysteem in werking is en is normaal.

### ⊗ Parkeerrem

Mogelijk hoort u geluid door de werking van de motor van de elektronische parkeerrem in het gebied rondom de achterwielen wanneer u de parkeerrem in- of uitschakelt. Dit is normaal.

Het rempedaal kan iets bewegen door de werking van het systeem van de elektronische parkeerrem wanneer u de parkeerrem in- of uitschakelt. Dit is normaal.

U kunt de parkeerrem niet in- of uitschakelen wanneer de 12V-accu leeg is.

➔ **Als de 12V-accu leeg is** BLZ. 673

**Als u de schakelaar van de elektronische parkeerrem tijdens het rijden aantrekt en deze aangetrokken houdt, worden op alle vier de wielen de remmen toegepast door het elektrische servoremsysteem totdat het voertuig tot stilstand is gekomen. Dan pas wordt de elektronische parkeerrem ingeschakeld en moet de schakelaar worden losgelaten.**

### ■ Werking van de functie automatische parkeerrem

Als de functie automatische parkeerrem is geactiveerd:

- De parkeerrem wordt automatisch ingeschakeld wanneer u de voedingsmodus op UIT zet.
- Om te bevestigen dat de parkeerrem is ingeschakeld, controleert u of het controlelampje parkeerrem en remsysteem (rood) brandt.

🔍 **Activeren en deactiveren van de functie automatische parkeerrem** BLZ. 549

### ■ Automatisch uitschakelen

De parkeerrem wordt uitgeschakeld wanneer het gaspedaal wordt ingetrapd.

Trap het gaspedaal in om de rem uit te schakelen wanneer u het voertuig start wanneer het bergopwaarts staat of in een file.

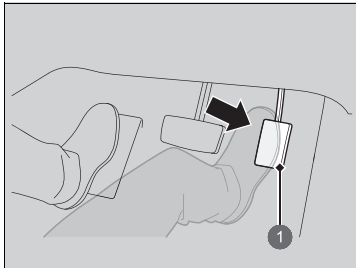

1 Gaspedaal

U kunt de parkeerrem automatisch uitschakelen wanneer:

- De bestuurder zijn veiligheidsgordel draagt.
- Het voedingsstelsysteem is ingeschakeld.
- De transmissie niet in de stand **P** of **N** staat.

Trap het gaspedaal voorzichtig in.

Op een helling moet het gaspedaal mogelijk verder worden ingetrapd om het systeem te activeren.

- Het controlelampje parkeerrem en remsysteem (rood) gaat uit.

### 🔍 Parkeerrem

In de volgende situaties wordt de parkeerrem automatisch bediend.

- Wanneer het voertuig langer dan 10 minuten stilstaat terwijl ACC met Low Speed Follow is geactiveerd.
- Wanneer de veiligheidsgordel van de bestuurder wordt losgemaakt terwijl het voertuig automatisch tot stilstand wordt gebracht door ACC met Low Speed Follow.
- Wanneer het voedingsstelsysteem wordt uitgeschakeld terwijl ACC met Low Speed Follow is geactiveerd.
- Wanneer het voertuig stopt met de Automatic Brake Hold ingeschakeld gedurende meer dan 10 minuten.
- Wanneer de veiligheidsgordel van de bestuurder wordt losgemaakt terwijl het voertuig tot stilstand wordt gebracht en het Brake Hold-systeem wordt ingeschakeld.
- Wanneer het voedingsstelsysteem wordt uitgeschakeld terwijl Brake Hold is ingeschakeld.
- Wanneer er een probleem is met het Brake Hold-systeem terwijl Brake Hold is ingeschakeld.

### 🔍 Automatisch uitschakelen

Als de parkeerrem niet automatisch kan worden uitgeschakeld, schakelt u deze handmatig uit.

Wanneer het voertuig bergopwaarts rijdt, moet het gaspedaal mogelijk verder worden ingetrapd om de elektronische parkeerrem automatisch uit te schakelen.

### ■ Activeren en deactiveren van de functie automatische parkeerrem

Voer, met de voedingsmodus in de stand AAN, de volgende stappen uit om de functie automatische parkeerrem in of uit te schakelen.

1. Zet de transmissie in stand **P**.
2. Trek zonder druk op het rempedaal uit te oefenen de schakelaar van de elektronische parkeerrem omhoog.
  - ▶ Controleer of het controlelampje van de parkeerrem en het remsysteem (rood) is gaan branden.
3. Trek de schakelaar van de parkeerrem omhoog en houd deze op zijn plaats. Als u een piepgeluid hoort, laat u de schakelaar los en trekt u deze omhoog en houdt u de schakelaar binnen 3 seconden opnieuw omhoog getrokken.
4. Als u een geluid hoort dat aangeeft dat de procedure is afgerond, laat u de schakelaar los.
  - ▶ Twee piepgeluiden geven aan dat de functie is geactiveerd.
  - ▶ Eén piepgeluid geeft aan dat de functie is gedeactiveerd.
  - ▶ Als u klaar bent met het inschakelen van de functie, blijft de parkeerrem ingeschakeld wanneer u het voedingsstelsel uitschakelt.
  - ▶ Om te bevestigen dat de parkeerrem is ingeschakeld, controleert u of het controlelampje parkeerrem en remsysteem (rood) brandt.

Als u de functie tijdelijk moet uitschakelen om uw voertuig te laten slepen, kunt u de hieronder toegelichte procedure gebruiken.

1. Trap het rempedaal in en breng het voertuig tot stilstand.
2. Zet de voedingsmodus in de stand VOERTUIG UIT en druk daarna binnen twee seconden op de schakelaar van de elektronische parkeerrem.
  - ▶ Instellingen voor activeren en deactiveren van de functie worden niet beïnvloed.
  - ▶ Voordat u de functie tijdelijk uitschakelt, zorgt u dat eerst Adaptive Cruise Control (ACC) met Low Speed Follow en het automatic brake hold-systeem worden uitgeschakeld.
  - ▶ Om te bevestigen dat de parkeerrem is ingeschakeld, controleert u of het controlelampje parkeerrem en remsysteem (rood) brandt.

#### ▣ Parkeerrem

De parkeerrem kan niet automatisch worden uitgeschakeld wanneer de volgende controlelampjes branden:

- Storingsindicatielampje
- Controlelampje transmissiesysteem

De parkeerrem kan mogelijk niet automatisch worden uitgeschakeld wanneer de volgende controlelampjes branden:

- Controlelampje parkeerrem en remsysteem (amber)
- Controlelampje VSA-systeem
- Controlelampje **ABS**
- Waarschuwinglampje aanvullend veiligheidssysteem

#### ▣ Activeren en deactiveren van de functie automatische parkeerrem

In koude klimaten kan de parkeerrem in ingeschakelde stand vastvriezen.

Wanneer u het voertuig parkeert, plaatst u wiggen tegen de wielen en zorgt u dat de functie automatische parkeerrem is uitgeschakeld.

Als uw voertuig door een wasstraat wordt getrokken of als uw voertuig wordt gesleept, schakelt u de functie automatische parkeerrem uit en laat u de parkeerrem uitgeschakeld.

## ■ Voetrem

Uw voertuig is uitgerust met schijfremmen op alle vier de wielen. Het remondersteuningssysteem vergroot de remkracht wanneer u het rempedaal in een noodsituatie hard intrapt. Het antiblokkeersysteem (ABS) helpt u de controle over het voertuig te behouden wanneer zeer hard wordt geremd.

➤ **Remondersteuningssysteem** BLZ. 555

➤ **Antiblokkeersysteem (ABS)** BLZ. 554

## ☒ Voetrem

Controleer de remmen nadat u door diep water bent gereden of indien er veel water op het wegdek staat. Droog de remmen indien nodig door het rempedaal enkele malen licht in te trappen.

Hoort u tijdens het remmen een continu metaalachtig wrijvingsgeluid, dan moeten de remblokken worden vervangen. Laat het voertuig door een dealer controleren.

Uitoefening van constante druk op de remmen tijdens het afdalen op een lange helling kan ertoe leiden dat de remmen warm worden, wat resulteert in verlies van remvermogen. Laat bij het afdalen op een helling daarom het gaspedaal los en vertraag het voertuig met regeneratief remmen. Stel de mate van vertraging af met de flipper voor vertraging. Wanneer de hoogspanningsaccu volledig is opgeladen, is regeneratief remmen wellicht niet mogelijk.

➤ **POWER-meter** BLZ. 151

➤ **Meter laadniveau hoogspanningsaccu**  
BLZ. 151

➤ **Flipper voor vertraging** BLZ. 425

Laat uw voet tijdens het rijden niet op het rempedaal rusten, aangezien de remmen hierdoor licht bediend worden en deze na verloop van tijd hun effectiviteit verliezen; tevens wordt de levensduur van de remblokken hierdoor verkort. Bovendien worden verkeersdeelnemers achter u door de oplichtende remlichten in verwarring gebracht.

## ■ Automatic Brake Hold

Dit systeem de rem ingeschakeld nadat de voet van het rempedaal is gehaald, totdat het gaspedaal wordt ingetrapt. U kunt dit systeem gebruiken wanneer het voertuig tijdelijk stilstaat, bijvoorbeeld voor een stoplicht en in druk verkeer.

### ■ Inschakelen van het systeem

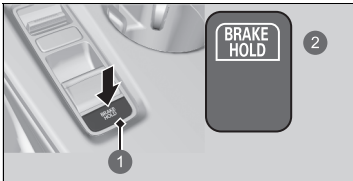

- 1 Knop Automatic Brake Hold
- 2 Gaat branden

Gesp uw veiligheidsgordel goed vast en start vervolgens het voedingssysteem. Druk op de knop Automatic Brake Hold.

- ▶ Het controlelampje van de Automatic Brake Hold gaat branden. Het systeem is ingeschakeld.

## ⌘ Automatic Brake Hold

### ⚠ WAARSCHUWING

Wanneer Automatic Brake Hold is geactiveerd op steile hellingen of gladde wegen, kan het voertuig mogelijk toch bewegen wanneer u uw voet van het rempedaal haalt.

Als een voertuig onverwacht beweegt, kan dit leiden tot een ongeval met ernstig of zelfs dodelijk letsel.

Vertrouw nooit op de Automatic Brake Hold om het voertuig op zijn plek te houden wanneer u stilstaat op een steile helling of op een gladde weg.

### ⚠ WAARSCHUWING

Wanneer u de Automatic Brake Hold gebruikt om het voertuig te parkeren, kan het voertuig onverwacht bewegen.

Als een voertuig onverwacht beweegt, kan dit leiden tot een ongeval met ernstig of zelfs dodelijk letsel.

Verlaat het voertuig nooit wanneer de remmen tijdelijk ingeschakeld blijven met Automatic Brake Hold. Parkeer het voertuig altijd met de transmissie in de stand **P** en de parkeerrem ingeschakeld.

### ■ Het systeem activeren

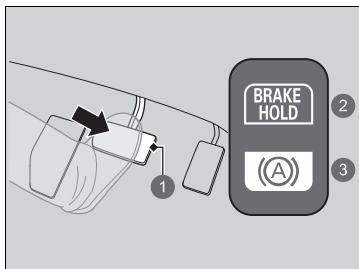

- 1 Rempedaal
- 2 Aan
- 3 Gaat branden

### ■ Het systeem annuleren

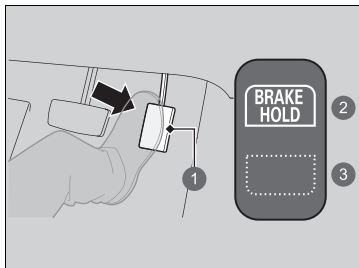

- 1 Gaspedaal
- 2 Aan
- 3 Gaat uit

Trap het rempedaal in om volledig tot stilstand te komen. De transmissie mag niet in de stand **P** of **R** staan.

- Het controlelampje van de Automatic Brake Hold gaat branden. De remmen blijven gedurende maximaal 10 minuten ingeschakeld.
- Laat het rempedaal los nadat het controlelampje van de Automatic Brake Hold gaat branden.

Trap het gaspedaal in terwijl de transmissie in een andere stand staat dan **P** of **N**. Het systeem wordt uitgeschakeld en het voertuig begint te rijden.

- Het controlelampje van de Automatic Brake Hold gaat uit. Het systeem blijft ingeschakeld.

### ►► Automatic Brake Hold

## ⚠ WAARSCHUWING

Houd bij gebruik van Automatic Brake Hold uw voet op het rempedaal totdat het controlelampje van Automatic Brake Hold gaat branden.

Als het voertuig onverwacht beweegt, kan dit leiden tot een ongeval met ernstig of zelfs dodelijk letsel.

Laat het rempedaal los nadat het controlelampje van Automatic Brake Hold gaat branden.

Terwijl het systeem is geactiveerd, kunt u het voedingssysteem uitschakelen of het voertuig op dezelfde manier als gewoonlijk parkeren.

► Bij stilstand BLZ. 557

Automatic Brake Hold gaat uit zodra het voedingssysteem wordt uitgeschakeld, ongeacht of het systeem is ingeschakeld of is geactiveerd.

Mogelijk hoort u geluid wanneer het voertuig beweegt terwijl de Automatic Brake Hold in werking is.



■ **Het systeem wordt automatisch geannuleerd wanneer:**

- U de parkeerrem inschakelt.
- U trapt het rempedaal in en zet de transmissie in de stand **P** of **R**.

■ **Het systeem wordt automatisch uitgeschakeld en de parkeerrem wordt ingeschakeld wanneer:**

- De remmen langer dan 10 minuten zijn ingeschakeld.
- De veiligheidsgordel van de bestuurder is losgegespt.
- Het voedingsstelsel is uitgeschakeld.
- Er een probleem is met de Automatic Brake Hold.

■ **De Automatic Brake Hold uitschakelen**

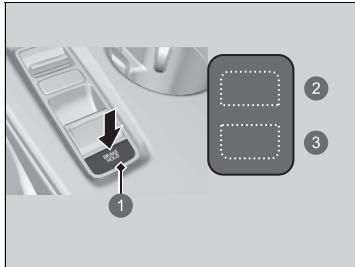

- 1 Knop Automatic Brake Hold
- 2 Gaat uit
- 3 Gaat uit

Alleen het controlelampje van Automatic Brake Hold gaat branden:

- Druk op de knop Automatic Brake Hold.
  - Het controlelampje van de Automatic Brake Hold gaat uit.

Als het controlelampje van de Automatic Brake Hold tegelijkertijd gaat branden:

- Druk op de knop van de Automatic Brake Hold met het rempedaal ingetrapt.
  - Het controlelampje van het Automatic Brake Hold-systeem en het controlelampje van de Automatic Brake Hold gaan uit.

☒ **De Automatic Brake Hold uitschakelen**

Zorg ervoor dat de Automatic Brake Hold wordt uitgeschakeld alvorens een automatische autowasstraat te gebruiken.

## Antiblokkeersysteem (ABS)

### ■ ABS

Helpt te voorkomen dat de wielen blokkeren en helpt u de controle over de besturing te behouden door de remmen - veel sneller dan u dat kunt - pompemd te bedienen.

Het elektronisch remkrachtverdeelsysteem (EBD-systeem), dat deel uitmaakt van het ABS, brengt de remkrachtverdeling tussen voor- en achterwielen in evenwicht afhankelijk van de belastingstoestand van het voertuig.

U dient het rempedaal nooit pompemd te bedienen. Laat het ABS dit voor u doen door het rempedaal altijd stevig en gelijkmatig in te trappen. Men noemt dit soms "stamp en stuur".

### ■ Werking van ABS

Het rempedaal kan licht pulseren wanneer het ABS in werking is. Trap het rempedaal in en houd het pedaal stevig ingetrapt. Op droog wegdek moet u het rempedaal zeer stevig intrappen voordat het ABS wordt geactiveerd. Het is echter mogelijk dat het ABS onmiddellijk geactiveerd wordt indien u probeert op sneeuw of ijs te stoppen.

Het ABS-systeem kan worden geactiveerd wanneer u het rempedaal intrapt tijdens het rijden op:

- Natte of besneeuwde wegen.
- Verharde wegen met stenen.
- Wegen met oneffenheden in het wegdek, zoals gaten, scheuren, putdeksels enz.

Wanneer de voertuigsnelheid tot minder dan 10 km/h daalt, stopt het ABS.

### ⌘ Antiblokkeersysteem (ABS)

#### ATTENTIE

Het is mogelijk dat het ABS niet correct functioneert als u onjuiste bandentypen of -maten gebruikt.

Als het **ABS**-controlelampje tijdens het rijden gaat branden, is het mogelijk dat er een probleem in het systeem is. Hoewel het normale remvermogen niet zal worden beïnvloed, is het mogelijk dat het ABS niet werkt. Laat uw voertuig onmiddellijk door een dealer controleren.

Het ABS is niet ontworpen om het voertuig sneller of binnen een kortere afstand tot stilstand te brengen: het doel van het ABS is het beperken van blokkering van de remmen, waardoor het voertuig kan gaan slippen en de bestuurder de controle over het stuur kan verliezen.

In de volgende gevallen is het mogelijk dat uw voertuig een langere remweg nodig heeft dan een voertuig zonder ABS:

- U rijdt op slecht of oneffen wegdek, zoals grind of sneeuw.
- De banden zijn voorzien van sneeuwkettingen.

Het volgende kan voorkomen bij het ABS-systeem:

- Geluiden afkomstig uit het motorcompartiment wanneer de remmen worden ingeschakeld, of wanneer systeemcontroles worden uitgevoerd nadat het voedingsstelsel is gestart en terwijl het voertuig versnelt.
- Trilling van het rempedaal en/of de carrosserie wanneer het ABS-systeem wordt geactiveerd.

Deze trillingen en geluiden zijn normaal bij ABS-systemen en zijn geen reden tot zorg.

## Remondersteuningssysteem

---

Is ontworpen om de bestuurder te helpen door meer remvermogen te genereren wanneer het rempedaal hard wordt ingetrapt tijdens een noodstop.

### ■ Werking van remondersteuningssysteem

Trap het rempedaal stevig in voor krachtiger remmen.

Wanneer remassistentie in werking is, kan het pedaal enigszins wiebelen en kan een werkingsgeluid hoorbaar zijn. Dit is normaal. Houd het rempedaal stevig ingetrapt.

## Noodstopsignaal

Wordt ingeschakeld wanneer u hard remt bij een snelheid van ten minste 60 km/h, om achteropkomende bestuurders via snel knipperende alarmknipperlichten te waarschuwen voor onverwachts remmen. Dit kan helpen om achteropkomende bestuurders erop te attenderen dat ze de juiste maatregelen moeten nemen om een botsing met uw voertuig te vermijden.

### ■ Wanneer het systeem wordt ingeschakeld:

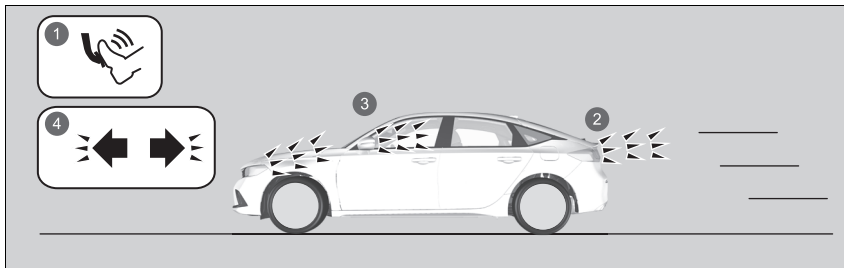

- 1 Hard remmen
- 2 De remlichten gaan branden
- 3 Alarmknipperlichten gaan knipperen
- 4 Controlelampje alarmknipperlichten gaat knipperen

De alarmknipperlichten gaan uit wanneer:

- U het rempedaal loslaat.
- Het ABS wordt uitgeschakeld.
- De vertraging van uw voertuig normale proporties aanneemt.
- U de alarmknipperlichtknop indrukt.

### ▣ Noodstopsignaal

Het noodstopsignaal is geen systeem dat een botsing van achteren door te hard remmen kan voorkomen. Het schakelt de alarmknipperlichten in wanneer u hard remt. Hard remmen is altijd af te raden tenzij het absoluut noodzakelijk is.

Het noodstopsignaal werkt niet wanneer de alarmknipperlichtknop is ingedrukt.

Als het ABS tijdens het remmen even niet werkt, wordt het noodstopsignaal mogelijk helemaal niet geactiveerd.

## Bij stilstand

1. Trap het rempedaal stevig in en kom volledig tot stilstand.
2. Trek terwijl het rempedaal is ingedrukt de schakelaar van de elektronische parkeerrem langzaam omhoog, maar niet helemaal.
3. Zet de schakelselectie in de stand **P**.
  - ▶ Laat het rempedaal niet los totdat u hebt gezien dat **P** wordt weergegeven in de schakelstandindicator.
4. Schakel het voedingsstelsel uit.

Trek de parkeerrem altijd aan, vooral wanneer u op een helling hebt geparkeerd.

### Uw voertuig parkeren

## WAARSCHUWING

Het voertuig kan weggrollen als het onbeheerd wordt achtergelaten zonder te bevestigen dat de parkeerstand is ingeschakeld.

Een voertuig dat onverwacht weggrolt, kan een ongeval met ernstig of zelfs dodelijk letsel veroorzaken.

Houd altijd uw voet op het rempedaal totdat u hebt gezien dat **P** wordt weergegeven in de schakelstandindicator.

Parkeer uw voertuig niet naast brandbare voorwerpen, zoals droog gras, olie of gekapt hout.

De hitte van de uitlaat kan brand veroorzaken.

### Bij stilstand

#### ATTENTIE

Het volgende kan schade toebrengen aan de aandrijflijn:

- Gelijktijdig het gaspedaal en het rempedaal intrappen.
- Naar **P** schakelen voordat het voertuig volledig tot stilstand is gekomen.

Als u bergopwaarts staat, houd het voertuig dan niet op zijn plaats door het gaspedaal in te trappen.

Als u dit toch doet, kan het voedingsstelsel oververhit en defect raken.

#### ►► Bij stilstand

Bij extreem lage temperaturen kan de parkeerrem vastvriezen als deze wordt aangetrokken. Als dergelijke temperaturen worden verwacht, trek de parkeerrem dan niet aan. Als u toch op een helling parkeert, draai de voorwielen dan zo dat zij de stoeprand raken als het voertuig naar beneden rolt, of blokkeer de wielen om te voorkomen dat het voertuig wegrolt. Als u geen voorzorgsmaatregelen neemt, kan het voertuig onverwacht gaan rollen, wat tot een ongeval kan leiden.

## Parkeersensorsysteem

De hoek- en middensensoren controleren op obstakels rond uw voertuig en de zoemer, de interface voor bestuurdersinformatie en het audio-/informatiescherm informeren u over de geschatte afstand tussen uw voertuig en het obstakel.

### ■ De sensorlocatie en -bereik

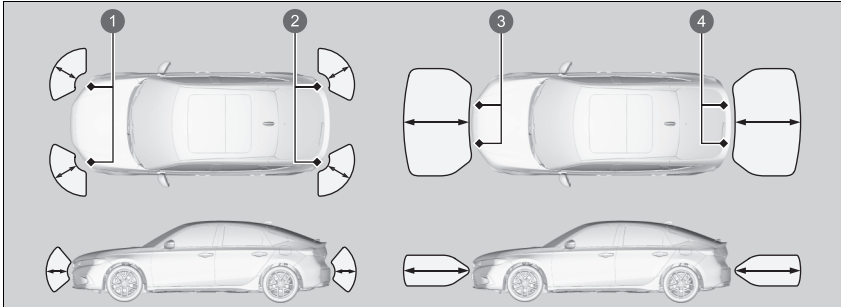

- ① Hoeksensoren voor
- ② Hoeksensoren achter
- ③ Middensensoren voor
- ④ Middensensoren achter

### ▣ Parkeersensorsysteem

Zelfs wanneer het systeem aan is, dient u voor het parkeren altijd te controleren of er geen obstakel bij uw voertuig is.

Het is mogelijk dat het systeem niet correct werkt als:

- De sensoren bedekt zijn met sneeuw, ijs, modder of vuil.
- Het voertuig in warm of koud weer gereden heeft.
- Er is iets in de buurt dat ultrasonische golven of hoogfrequente geluiden uitzendt.
- Rijden bij slecht weer (regen, mist, sneeuw, enz.).
- Er zijn accessoires op of rond de sensoren geplaatst.
- Als u accessoires op of rond de achtersensoren plaatst, kan het systeem worden geactiveerd als het deze accessoires als een obstakel detecteert. Schakel in dat geval de achterste sensor uit.

#### ▣ Alle sensoren achter uitschakelen

BLZ. 563

Het systeem kan de volgende obstakels mogelijk niet detecteren:

- Dunne of lage objecten.
- Geluidsabsorberende materialen, zoals sneeuw, katoen of spons.
- Objecten direct onder de bumper.

Het systeem kan in de volgende situaties onterecht obstakels detecteren:

- Het voertuig zich op een ongelijk wegdek bevindt, zoals gras, bobbels of een heuvel.
- Wanneer het voertuig zich in de buurt bevindt van andere voertuigen met radarsensoren of andere voorwerpen die ultrasonische golven uitzenden.
- Er is spatwater in de buurt van de sensoren als gevolg van zware regen, enz.

Bevestig geen accessoires aan of bij de sensoren.

## ■ Parkeersensorsysteem aan en uit

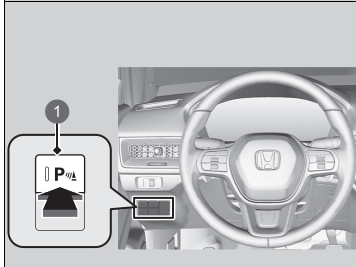

- 1 Knop van het parkeersensorsysteem

Druk, met de voedingsmodus in de stand AAN, op de knop van het parkeersensorsysteem om het systeem in of uit te schakelen. Het controlelampje in de knop gaat branden als het systeem is ingeschakeld.

De hoeksensoren voor en achter en de middensensor achter beginnen een obstakel te detecteren als de transmissie in **R** staat en de voertuigsnelheid lager dan 8 km/h is.

De hoek- en middensensoren voor beginnen een obstakel te detecteren als de transmissie in een andere stand dan **P** of **R** staat en de voertuigsnelheid minder dan 8 km/h is.

## ▣ Parkeersensorsysteem aan en uit

Wanneer u de voedingsmodus in de stand AAN zet, staat het systeem in de eerder geselecteerde conditie.



## ■ Werking scherm

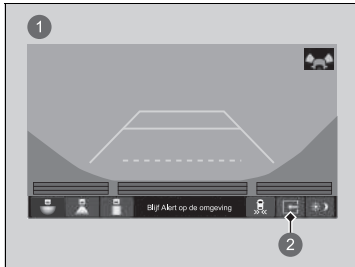

- ① Gedeeld scherm uit
- ② Tab met gedeeld scherm

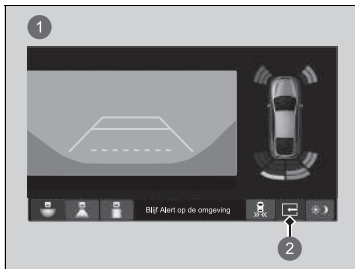

- ① Gedeeld scherm aan
- ② Tab met gedeeld scherm

U kunt schakelen tussen gedeeld scherm uit en gedeeld scherm aan door de tab gedeeld scherm aan te raken.

## » Werking scherm

De tab met gedeeld scherm verdwijnt en het gedeelde scherm keert terug naar de laatste weergavemodus van de camera onder de volgende omstandigheden:

- Er is een storing in het systeem.

■ Wanneer de afstand tussen uw voertuig en obstakels kleiner wordt

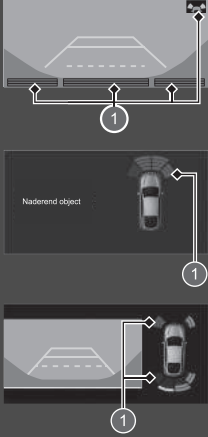
Interval tussen pieptonen	Afstand tussen de bumper en het obstakel		Controlelampje	Interface voor bestuurdersinformatie	Audio-/informatiescherm
	Hoeksensoren	Middensensoren			
Gemiddeld	—	Voor: Ongeveer 100-60 cm Achter: Achter: ongeveer 110-60 cm	Gaat branden*1/ Knippert*2 geel*3		
Kort	Ongeveer 60-45 cm	Ongeveer 60-45 cm	Gaat branden*1/ Knippert*2 amber		
Zeer kort	Ongeveer 45-35 cm	Ongeveer 45-35 cm			
Continu	Ongeveer 35 cm of minder	Ongeveer 35 cm of minder	Gaat branden*1/ Knippert*2 rood		

\*1: Op de interface voor bestuurdersinformatie

\*2: Op het audio-/informatiescherm

\*3: In deze fase detecteren alleen de middensensoren obstakels.

① Controlelampje gaat branden waar de sensor een obstakel detecteert.

## ■ Alle sensoren achter uitschakelen

Voer de volgende stappen uit om de sensoren achter uit te schakelen:

1. Verzekert u ervan dat het parkeersensorsysteem niet is geactiveerd.
  - Het controlelampje in de knop gaat uit.
2. Zet de voedingsmodus in de stand VOERTUIG UIT.
3. Houd de knop van het parkeersensorsysteem ingedrukt en zet de voedingsmodus in de stand AAN.
4. Blijf 10 seconden op de knop drukken. Laat de knop los wanneer het controlelampje op de knop knippert.
  - De zoemer klinkt eenmaal.
5. Terwijl het controlelampje knippert, drukt u nogmaals op de knop. Het controlelampje in de knop gaat uit.
  - De zoemer klinkt tweemaal. De sensoren achter zijn nu uitgeschakeld. Ze blijven uitgeschakeld totdat ze handmatig weer worden ingeschakeld. Volg de bovenstaande procedure om de sensoren achter weer in te schakelen. De zoemer klinkt drie keer wanneer de sensoren achter weer worden ingeschakeld.

## ☒ Alle sensoren achter uitschakelen

Wanneer u de transmissie in de stand **R** zet, knippert het controlelampje in de knop van het parkeersensorsysteem ter herinnering dat de sensoren achter uitgeschakeld zijn.

## Uitparkeermonitor\*

Controleert bij het achteruitrijden het gebied rondom de achterhoeken met behulp van de radarsensoren en waarschuwt als een naderend voertuig wordt gedetecteerd in het gebied rondom een van de achterhoeken.

Het systeem is vooral handig wanneer u achteruit uit een parkeerruimte wilt wegrijden.

### Uitparkeermonitor\*

## WAARSCHUWING

De uitparkeermonitor kan niet alle naderende voertuigen detecteren en detecteert mogelijk een naderend voertuig helemaal niet.

U dient voordat u achteruit rijdt visueel te controleren of het veilig is om achteruit te rijden. Doet u dit niet, dan kan dit leiden tot een botsing.

Vertrouw bij het achteruitrijden niet alleen op het systeem; gebruik ook altijd uw spiegels en kijk achter en aan de zijkanten van het voertuig voordat u achteruit gaat rijden.

De zoemer van het parkeersensorsysteem overstemt de zoemer van de uitparkeermonitor wanneer de sensoren obstakels detecteren in het dichtstbijzijnde bereik.

## Hoe het systeem werkt

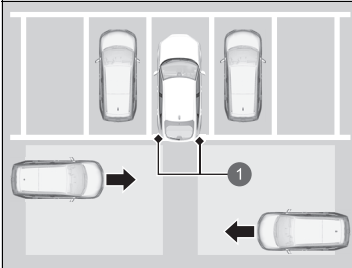

- 1 Radarsensoren:  
onder de hoeken van de  
achterbumper.

Wanneer een voertuig wordt gedetecteerd dat nadert vanuit een van de achterhoeken, waarschuwt de uitparkeermonitor u met een zoemer en een visuele waarschuwing.

Het systeem detecteert geen voertuigen die direct van achteren naderen en geeft geen waarschuwingen voor een gedetecteerd voertuig dat direct achter uw voertuig rijdt.

Het systeem geeft geen waarschuwingen voor een voertuig dat van uw voertuig wegrijdt en het kan waarschuwen voor voetgangers, fietsen of stilstaande objecten.

Het systeem wordt ingeschakeld wanneer:

- De voedingsmodus op AAN staat.
- De uitparkeermonitor is ingeschakeld.
  - **Uitparkeermonitor aan en uit** BLZ. 567
  - **Instelbare functies** BLZ. 348
- De transmissie in de stand **R** staat.
- De snelheid van uw voertuig 5 km/h of langzamer is.

## Uitparkeermonitor\*

Onder de volgende omstandigheden detecteert de uitparkeermonitor een naderend voertuig mogelijk niet of met vertraging of wordt u gewaarschuwd zonder dat er een voertuig nadert:

- Een obstakel, zoals een ander voertuig of een muur, in de buurt van de achterbumper van uw voertuig, blokkeert het bereik van de radarsensor.
  - De snelheid van uw voertuig is ongeveer 5 km/h of hoger.
  - Een voertuig nadert met een andere snelheid dan tussen ongeveer 10 km/h en 25 km/h.
  - Het systeem neemt externe interferentie waar zoals de radarsensoren van een ander voertuig of vangt sterke radiogolven op van een locatie in de buurt.
  - Een van de hoeken van de achterbumper is bedekt met sneeuw, ijs, modder of vuil.
  - Als er sprake is van slechte weersomstandigheden.
  - Uw voertuig staat op een helling.
  - Uw voertuig helt naar achteren door een zware lading aan de achterzijde.
  - Uw voertuig rijdt achteruit in de richting van een muur, een paal, een voertuig, enz.
- De achterbumper of sensoren niet goed zijn gerepareerd of de achterbumper is vervormd. Laat het voertuig door een dealer controleren.

Voor een juiste werking dient u het gebied rondom de hoek van de achterbumper altijd schoon te houden. Breng geen stickers en dergelijke aan in het gebied rondom de hoek van de achterbumper.

## ■ Wanneer het systeem een voertuig detecteert

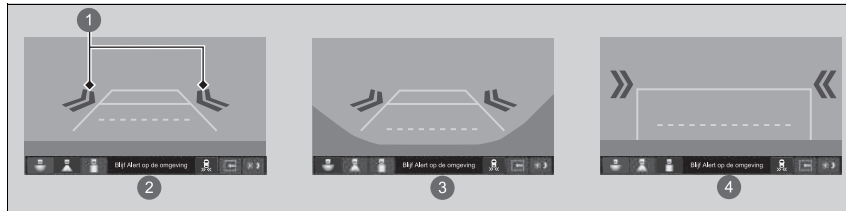

- 1 Pijlpictogram
- 2 Normale weergave
- 3 Brede weergave
- 4 Bovenaanzicht

Een pijlpictogram verschijnt op het audio-/informatiescherm aan de kant waar een voertuig nadert.

## ►► Wanneer het systeem een voertuig detecteert

Als de rechtsonder verandert in in amber wanneer de transmissie in de stand **R** staat, heeft er zich mogelijk modder, sneeuw of ijs in de buurt van de sensor verzameld. Het systeem is tijdelijk uitgeschakeld. Controleer de hoeken van de bumpers op eventuele obstakels en reinig het gebied grondig, indien nodig.

Als de gaat branden wanneer de transmissie in de stand **R** staat, is er mogelijk een probleem met de uitparkeermonitor. Gebruik het systeem niet en laat het voertuig door een dealer controleren.

Als het display hetzelfde blijft met de transmissie in de stand **R**, is er mogelijk een probleem met het achteruitrijcamerasysteem en het uitparkeermonitorsysteem. Gebruik het systeem niet en laat het voertuig door een dealer controleren.

## ■ Uitparkeermonitor aan en uit

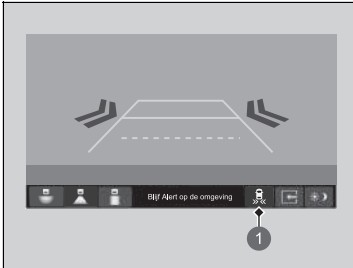

1 Pictogram Cross Traffic Monitor

Het systeem kan worden in- en uitgeschakeld op het audio-/informatiescherm door op het pictogram Cross Traffic Monitor te drukken.

## ☒ Uitparkeermonitor aan en uit

U kunt het systeem ook in- en uitschakelen met de aangepaste functie in het audio-/informatiescherm.

► **Instelbare functies** BLZ. 348

## Over uw achteruitrijcamera voor multi-weergave

Het audio-/informatiescherm kan het achteruitzicht van uw voertuig weergeven. Het display geeft automatisch het achteruitzicht weer wanneer de transmissie in de stand **R** wordt gezet.

### Weergavegebied van achteruitrijcamera voor multi-weergave

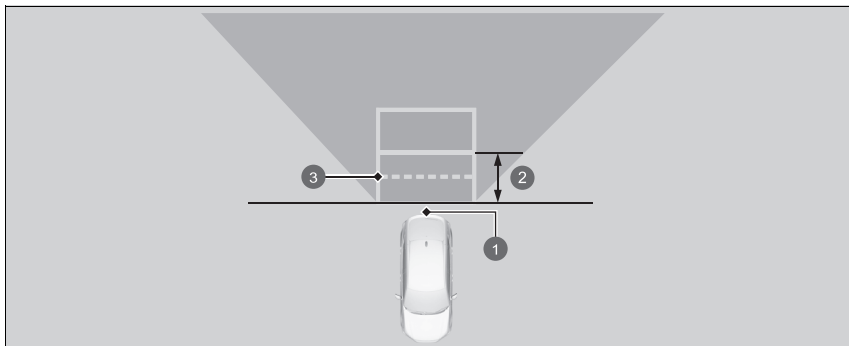

- 1 Camera
- 2 Ongeveer 1 meter
- 3 Ongeveer 50 cm

U kunt drie verschillende cameramodi bekijken op het audio-/informatiescherm. Raak het gewenste pictogram aan om een andere modus te kiezen.

### Over uw achteruitrijcamera voor multi-weergave

Het zicht van de achteruitrijcamera is beperkt. U kunt niet de hoekuiteinden van de bumper zien of wat er onder de bumper is. De unieke lens zorgt er ook voor dat objecten dichterbij of verder lijken dan ze in werkelijkheid zijn.

Controleer of het veilig is om te rijden door zelf te kijken voordat u achteruit rijdt. Bepaalde omstandigheden (zoals weer, bliksem en hoge temperaturen) kunnen ook het zicht naar achteren beperken. Vertrouw niet op de achteruitkijkweergave want deze geeft u niet alle informatie over de omstandigheden achter uw voertuig.

Het beeld van de achteruitkijkcamera wordt voorafgaand aan het audio-/informatiescherm weergegeven.

Als de cameralens is bedekt met vuil of vocht, gebruikt u een zachte, vochtige doek om de lens schoon en vrij van vuil te houden.

U kunt de instellingen voor **Vaste richtlijn** en **Dynamische richtlijn** wijzigen.

➤ **Instelbare functies** BLZ. 348

#### Vaste richtlijn

**ON:** Er worden richtlijnen weergegeven wanneer u de transmissie in de stand **R** zet.

**OFF:** Richtlijnen verschijnen niet.





#### Dynamische richtlijn

**ON:** Richtlijnen bewegen afhankelijk van de richting van het stuurwiel.

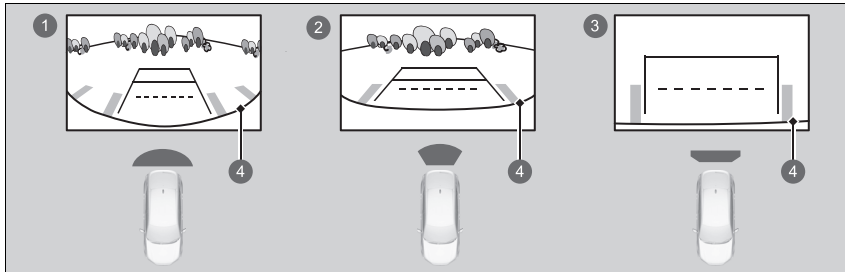
**OFF:** Richtlijnen bewegen niet.





- ①  Brede weergavemodus
- ②  Normale weergavemodus
- ③  Bovenaanzicht
- ④  Bumper

- Als u als laatste Brede weergavemodus of Normale weergavemodus hebt gebruikt, wordt dezelfde weergave geactiveerd wanneer de transmissie opnieuw in **R** wordt gezet.
- Als u voordat u het voedingssysteem uitzet als laatste de modus Bovenaanzicht gebruikt, wordt Brede weergavemodus geactiveerd wanneer u de volgende keer de voedingsmodus op AAN zet en de transmissie in de stand **R** schakelt.
- Als u Bovenaanzicht gebruikte en de transmissie niet binnen 10 seconden uit de stand **R** hebt geschakeld, wordt de Brede weergavemodus geselecteerd wanneer u de transmissie de volgende keer in de stand **R** schakelt.
- Als u de modus Bovenaanzicht gebruikte en de transmissie binnen 10 seconden nadat u ze uit de stand **R** hebt geschakeld weer in de stand **R** zet, wordt de modus Bovenaanzicht geactiveerd.

## Informatie over brandstof

### ■ Aanbevolen brandstof

#### EN 228-normen benzine/gasohol

**Loodvrije premium benzine/gasohol tot E10 (90% benzine en 10% ethanol), research-octaangetal 95 of hoger**

Uw voertuig is ontworpen om op loodvrije benzine met een research-octaangetal van 95 of hoger te rijden.

Indien dit octaangehalte niet beschikbaar is, mag u tijdelijk gewone loodvrije benzine met een research-octaangetal van 91 of hoger gebruiken.

Het gebruik van normale loodvrije benzine kan metallische, kloppende geluiden in de motor veroorzaken en zal tot lagere prestaties van de motor leiden. Het gebruik van gewone benzine kan op lange termijn een beschadiging van de motor tot gevolg hebben.

### ■ Brandstoftankinhoud: 40 l

### » Informatie over brandstof

#### ATTENTIE

Het gebruik van benzine die lood bevat, brengt de volgende risico's met zich mee:

- Schade aan het uitlaatsysteem, inclusief de katalysator
- Schade aan de motor en het brandstofsysteem
- Schadelijke effecten voor de motor en andere systemen

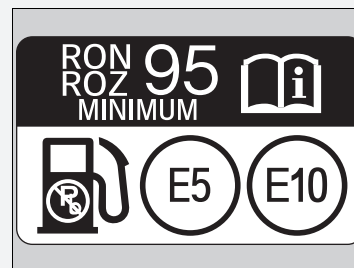

#### Geoxygeneerde brandstoffen

Geoxygeneerde brandstoffen zijn gemengd met benzine en ethanol of etherverbindingen. Uw motor is ook ontworpen om te werken op geoxygeneerde brandstoffen die maximaal 10% ethanol per volume en maximaal 22% ETBE per volume bevatten, op basis van de EN 228-normen. Vraag uw dealer voor meer informatie.

## Tanken

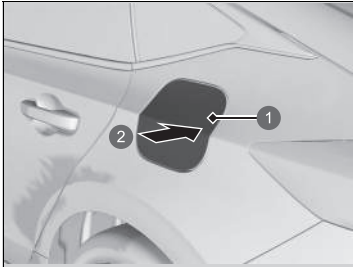

- 1 Brandstoftankklep
- 2 Druk op

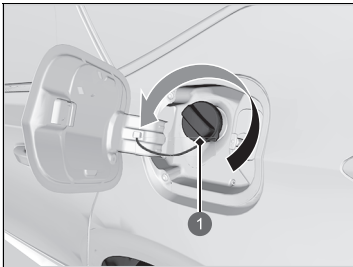

- 1 Dop

1. Breng uw voertuig tot stilstand met de linkerachterzijde langs de brandstofpomp.
2. Schakel het voedingsstelsel in.
3. Ontgrendel het bestuurdersportier.
  - De brandstoftankklep aan de buitenste zijde van de auto wordt ontgrendeld.
4. Druk op het gebied aangeduid met de pijl en laat het weer los om de brandstoftankklep te ontgrendelen. U hoort een klik en het deksel gaat een beetje open.
5. Trek de brandstoftankklep met de hand helemaal open.
6. Verwijder de brandstofvuldop langzaam. Hoort u lucht ontsnappen, wacht dan totdat dit stopt en draai vervolgens de brandstofvuldop langzaam open.
7. Plaats de brandstofvuldop in de houder.
8. Steek het vulpistool volledig in de vulhals.
  - Wanneer de tank vol is, wordt het vulpistool automatisch uitgeschakeld met een klik. Dit laat voldoende ruimte in de brandstoftank over om de brandstof te laten uitzetten als gevolg van temperatuurstijging.

### ⓘ Tanken

## ⚠ WAARSCHUWING

Benzine is bijzonder brandbaar en explosief. U kunt brandwonden oplopen of ernstig gewond raken als u met brandstof omgaat.

- Stop het voedingsstelsel en houd warmte, vonken en open vuur uit de buurt.
- Werk uitsluitend in de buitenlucht met brandstof.
- Veeg gemorste brandstof meteen op.

Gebruik de vergrendellip of de hoofdportierslotschakelaar om de brandstoftankklep te openen. De portieren en de brandstoftankklep van de auto worden automatisch vergrendeld indien de ontgrendelfunctie van de afstandsbediening wordt gebruikt. Deze functie kan worden gedeactiveerd door het bestuurdersportier kort te openen en weer te sluiten.

Het vulpistool stopt automatisch om ruimte in de brandstoftank te laten zodat de brandstof niet kan overstromen als gevolg van veranderingen in de luchttemperatuur.

Probeer niet meer brandstof bij te vullen nadat het vulpistool automatisch is uitgeschakeld. Extra brandstof kan de vulcapaciteit van de tank overschrijden.

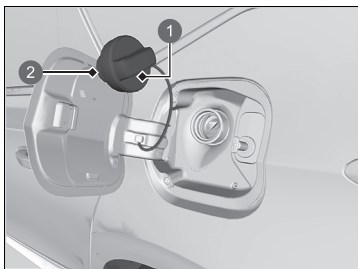

- ① Dop
- ② Houder

9. Plaats na het tanken de brandstofvuldop weer terug en draai deze vast totdat u ten minste één klik hoort.
- Sluit de brandstoftankklep met de hand.

## Verbetering van het brandstofverbruik en verlaging van de CO<sub>2</sub>-uitstoot

Het bereiken van een goed brandstofverbruik en het verlagen van de CO<sub>2</sub>-uitstoot is afhankelijk van verschillende factoren, zoals de rijomstandigheden, het gewicht van de lading, de tijdsduur van stationair draaien, rijgewoonten en de staat van het voertuig. Afhankelijk van deze en andere factoren kunt u mogelijk niet het nominale brandstofverbruik van dit voertuig halen.

### Onderhoud en brandstofzuinigheid

U kunt uw brandstofverbruik optimaliseren door het voertuig goed te onderhouden.

Volg het onderhoudsschema en raadpleeg indien nodig uw garantieboekje.

Volg bij voertuigen zonder onderhoudsherinneringssysteem\* het Onderhoudsschema\*.

#### 📄 **Onderhoudsschema\*** BLZ. 587

- Gebruik motorolie met de voorgeschreven viscositeit.

#### 📄 **Aanbevolen motorolie** BLZ. 595

- Handhaaf de opgegeven bandenspanning.
- Zorg dat het voertuig niet te zwaar beladen wordt.
- Houd uw voertuig schoon. Door ophoping van sneeuw of modder aan de onderkant van uw voertuig nemen het gewicht en de windweerstand toe.

### 📄 **Verbetering van het brandstofverbruik en verlaging van de CO<sub>2</sub>-uitstoot**

De aanbevolen methode om het werkelijke brandstofverbruik tijdens het rijden te bepalen is directe berekening.

$$\begin{array}{l} \boxed{100} \times \boxed{\text{Liters brandstof}} \div \boxed{\text{Verreden kilometers}} = \boxed{\text{L per 100 km}} \\ \boxed{\text{Verreden mijlen}} \div \boxed{\text{Gallons brandstof}} = \boxed{\text{Mijlen per gallon}} \end{array}$$

\* Niet beschikbaar op alle modellen



# Onderhoud

In dit hoofdstuk wordt basisonderhoud beschreven.



## Voordat onderhoud wordt verricht

Inspectie en onderhoud.....	576
Veilig onderhoud .....	577
Onderdelen en vloeistoffen die bij onderhoudsbeurten worden gebruikt ....	578
<b>Over uw onderhoudsbeurt</b> .....	579
<b>Onderhoudsherinneringssysteem*</b> .....	580
<b>Onderhoudsschema*</b> .....	587
<b>Onderhoud onder de motorkap</b>	
Onderhoudspunten onder de motorkap ..	592
Motorkap openen .....	593
Aanbevolen motorolie.....	595
Oliecontrole .....	597

Motorolie bijvullen .....	598
Koelsysteem .....	599
Transmissievloeistof .....	602
Remvloeistof .....	603
Ruitsproeiervloeistof bijvullen .....	605
Brandstoffilter.....	606
Herinnering oliepeilcontrole resetten....	606
<b>Lampen vervangen</b> .....	607
<b>Wisserbladen controleren en onderhouden</b> ....	615
<b>Banden controleren en onderhouden</b>	
Banden controleren .....	618
Slijtage-indicatoren .....	619
Bandenlevensduur .....	620

Banden en wiel vervangen.....	620
Banden wisselen.....	621
Tractiehelpvoorzieningen voor sneeuw.....	622

## 12V-accu

### Verzorging van de afstandsbediening

De batterij van de afstandsbediening vervangen .....	629
---	-----

### Onderhoud van klimaatregelsysteem

#### Reinigen

Interieurverzorging .....	634
Exterieurverzorging.....	636

### Accessoires en modificaties .....

\* Niet beschikbaar op alle modellen

## Inspectie en onderhoud

Voer alle opgesomde inspecties en onderhoud uit om uw voertuig in het belang van uw veiligheid in een goede staat te houden. Ontdekt u ongebruikelijke geluiden of geuren, onvoldoende remvloeistof, olieresten op de grond, enz., laat uw voertuig dan door een dealer inspecteren. Raadpleeg de service-informatie die beschikbaar is voor uw voertuig/het onderhoudsschema in deze gebruikershandleiding voor gedetailleerde informatie over onderhoud en inspectie.

➤ **Onderhoudsschema\*** BLZ. 587

### ■ Inspectie- en onderhoudstypen

#### ■ Routine-inspecties

Voer inspecties uit voordat u een lange rit maakt, tijdens het wassen of tijdens het tanken.

#### ■ Periodieke inspecties

- Controleer maandelijks het remvloeistofpeil.
  - **Remvloeistof** BLZ. 603
- Controleer maandelijks de bandenspanningen. Controleer het loopvlak op slijtage en vreemde voorwerpen.
  - **Banden controleren en onderhouden** BLZ. 618
- Controleer maandelijks de werking van de buitenverlichting.
  - **Lampen vervangen** BLZ. 607
- Controleer ten minste iedere zes maanden de conditie van de wisserbladen.
  - **Wisserbladen controleren en onderhouden** BLZ. 615



## Veilig onderhoud

Enkele van de belangrijkste veiligheidsmaatregelen volgen hierna. We kunnen u echter niet voor elk denkbaar gevaar waarschuwen dat zich bij het uitvoeren van onderhoud kan voordoen. Alleen uzelf kunt bepalen of u een bepaalde taak al dan niet zelf kunt uitvoeren.

### Veilig onderhoud

- Om het risico van brand of explosies te verminderen, dient u sigaretten, vonken en open vuur uit de buurt van de 12V-accu, het hoogspanningssysteem en alle onderdelen van het brandstofsysteem te houden.
- Laat nooit poetsdoeken of andere brandbare objecten onder de motorkap achter.
  - Door de hitte van de motor en de uitlaat kunnen deze vlam vatten en brand veroorzaken.
- Gebruik voor het reinigen van onderdelen een in de handel verkrijgbare ontvetter of reinigingsmiddel voor onderdelen en geen benzine.
- Draag een beschermende bril en beschermende kleding wanneer u aan de accu of met perslucht werkt.
- Uitlaatgassen van de motor bevatten koolmonoxide dat giftig is en dodelijk letsel kan veroorzaken.
  - Laat de motor alleen lopen indien er voldoende ventilatie is.

### Voertuigveiligheid

- Het voertuig dient stil te staan.
  - Zorg ervoor dat het voertuig op een vlakke ondergrond staat, met ingeschakelde parkeerrem en uitgeschakeld voedingsstelsel.
- Houd er rekening mee dat hete onderdelen brandwonden kunnen veroorzaken.
  - Laat het voedingsstelsel, inclusief de benzinemotor en het uitlaatsysteem grondig afkoelen alvorens deze onderdelen aan te raken.
- Houd er rekening mee dat u als gevolg van bewegende onderdelen ernstig letsel kunt oplopen.
  - Start het voedingsstelsel alleen als hiervoor instructie wordt gegeven en houd uw handen en ledematen uit de buurt van bewegende onderdelen. Als de voedingsmodus is ingeschakeld, kan de motor automatisch starten, of kan de radiatorventilator in werking treden zonder dat de motor draait.
- Raak de hoogspanningsaccu en de bedrading (oranje) niet aan.

#### Veilig onderhoud

### ⚠ WAARSCHUWING

Verkeerd onderhoud aan uw voertuig of problemen niet verhelpen voordat u gaat rijden, kan tot een ongeval leiden waardoor u ernstig - en zelfs dodelijk - letsel kunt oplopen.

Volg altijd de aanbevelingen en schema's voor inspectie en onderhoud in deze gebruikershandleiding/de service-informatie die beschikbaar is voor uw voertuig.

### ⚠ WAARSCHUWING

Volgt u de onderhoudsinstructies en -voorzorgsmaatregelen niet zorgvuldig op, dan kan dat tot ernstig - en zelfs dodelijk - letsel leiden.

Volg altijd de procedures en veiligheidsmaatregelen in deze gebruikershandleiding op.

## Onderdelen en vloeistoffen die bij onderhoudsbeurten worden gebruikt

---

Voor het onderhoud van uw voertuig wordt het gebruik van originele onderdelen en vloeistoffen van Honda aanbevolen. Originele Honda-onderdelen worden volgens dezelfde hoge kwaliteitsnormen geproduceerd als Honda-voertuigen.

☒ Onderdelen en vloeistoffen die bij onderhoudsbeurten worden gebruikt

---

### **ATTENTIE**

Oefen geen druk uit bij het sluiten van de motorafdekking. Hierdoor kunnen de motorafdekking en onderdelen beschadigen.

## Over uw onderhoudsbeurt

Als het onderhoudsherinneringssysteem in uw voertuig beschikbaar is, wordt u door de interface voor bestuurdersinformatie geïnformeerd wanneer uw voertuig toe is aan een onderhoudsbeurt. Raadpleeg de service-informatie die beschikbaar is voor uw voertuig voor uitleg over de codes van de onderhoudspunten die op het display worden weergegeven.

➤ **Onderhoudsherinneringssysteem**\* BLZ. 580

Bij voertuigen zonder onderhoudsherinneringssysteem volgt u de onderhoudsschema's in het onderhoudsboekje\* dat bij uw voertuig is meegeleverd.

Als uw voertuig geen onderhoudsboekje\* heeft, volgt u het onderhoudsschema in deze gebruikershandleiding.

➤ **Onderhoudsschema**\* BLZ. 587

### Over uw onderhoudsbeurt

#### Modellen met onderhoudsherinneringssysteem

Als u van plan bent om uw voertuig mee te nemen naar landen waar geen onderhoudsherinneringssysteem is, raadpleeg dan een dealer hoe u de onderhoudsherinneringsinformatie kunt noteren. Plan uw onderhoudsbeurt volgens de condities van dat land.

\* Niet beschikbaar op alle modellen

Geeft informatie over de onderhoudspunten die moeten worden uitgevoerd. Onderhoudspunten worden met een code en pictogram weergegeven. Het systeem meldt u via de resterende dagen wanneer u het voertuig naar een dealer moet brengen.



Als de volgende onderhoudsbeurt binnenkort of aanstaande is of al had moeten plaatsvinden, verschijnt er tevens een waarschuwingspictogram op de interface voor bestuurdersinformatie telkens wanneer u de voedingsmodus op AAN zet.

## » Onderhoudsherinneringssysteem\*

U kunt ervoor kiezen om een overeenkomstig waarschuwingsbericht met het waarschuwingspictogram op de interface voor bestuurdersinformatie te laten weergeven.

## Onderhoudsherinneringsinformatie weergeven

### Modellen met meter type A

1. Stel de voedingsmodus in op AAN.
2. Druk op de knop  (beginscherm).
3. Draai aan het linker selectiewieltje tot  wordt weergegeven.
4. Druk op het linker selectiewieltje om naar het scherm voor de onderhoudsherinnering te gaan. Een of meerdere onderhoudspunten worden weergegeven op de interface voor bestuurdersinformatie, naast onderhoudspunten die spoedig nodig zijn.

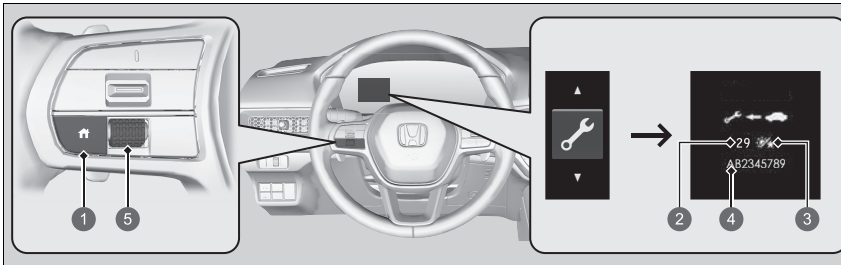

- 1 Knop  (beginscherm)
- 2 Resterende dagen
- 3 Dagn pictogram
- 4 Code(s) onderhoudspunt(en)
- 5 Selectiewieltje links

Het waarschuwingslampje systeemmelding () gaat samen met de onderhoudsherinneringsinformatie aan.

### ⊞ Onderhoudsherinneringsinformatie weergeven

Op basis van de bedrijfstoestand van de motor en de staat van de motorolie berekent het systeem de resterende dagen voordat de volgende service moet worden uitgevoerd.

**Modellen met meter type B**



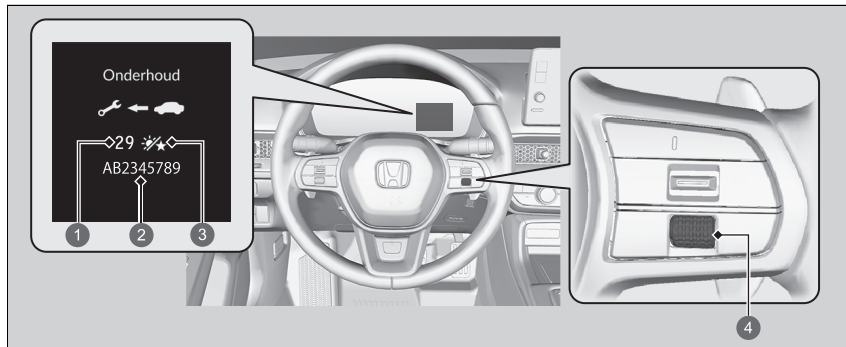





1. Stel de voedingsmodus in op AAN.
2. Draai aan het rechter selectiewieltje totdat het informatiescherm voor de onderhoudsherinnering wordt weergegeven. Het/de onderhoudsitem(s) verschijnt/verschijnen op de interface voor bestuurdersinformatie samen met de onderhoudsitems die binnenkort moeten worden uitgevoerd.

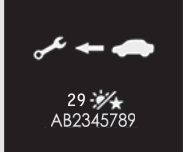

- 1 Resterende dagen
- 2 Code(s) onderhoudspunt(en)
- 3 Daggpictogram
- 4 Rechter selectiewieltje

Het waarschuwingslampje systeemmelding (ⓘ) gaat samen met de onderhoudsherinneringsinformatie aan.

**■ Waarschuwingspictogrammen en onderhoudsherinneringsinformatie op de interface voor bestuurdersinformatie**

Waarschuwingspictogram	Onderhoudsherinneringsinformatie	Uitleg	Informatie
<p><b>Service spoedig nodig</b></p> 	<p style="text-align: center;">*1</p> 	<p style="text-align: center;">*2</p> <p>Onderhoud</p> 	<p>Een of meer punten vergen binnen 30 dagen onderhoud. De resterende dagen worden geschat op basis van uw rijomstandigheden.</p> <p>De resterende dagen worden per dag afgeteld.</p>
<p><b>Service nu nodig</b></p> 	<p style="text-align: center;">*1</p> 	<p style="text-align: center;">*2</p> <p>Onderhoud</p> 	<p>Een of meer punten vergen binnen 10 dagen onderhoud. De resterende dagen worden geschat op basis van uw rijomstandigheden.</p> <p>Zorg dat het aangegeven onderhoud zo snel mogelijk wordt uitgevoerd.</p>
<p><b>Service achterstallig</b></p> 	<p style="text-align: center;">*1</p> 	<p style="text-align: center;">*2</p> <p>Onderhoud</p> 	<p>De aangeduide onderhoudsservice is nog steeds niet uitgevoerd terwijl de resterende tijd 0 heeft bereikt.</p> <p>Uw voertuig heeft achterstallig onderhoud. Zorg dat het onderhoud onmiddellijk plaatsvindt en zorg dat het onderhoudsherinneringssysteem wordt gereset.</p>

\*1: Modellen met meter type A

\*2: Modellen met meter type B

## ■ Onderhoudsherinneringspunten

De onderhoudspunten op de interface voor bestuurdersinformatie worden als codes en pictogrammen weergegeven.

Raadpleeg de service-informatie die beschikbaar is voor uw voertuig voor uitleg over de onderhoudsherinneringscodes en -pictogrammen.

## ■ Beschikbaarheid van het onderhoudsherinneringssysteem

Zelfs als de onderhoudsherinneringsinformatie op de interface voor bestuurdersinformatie verschijnt terwijl u op de knop  (beginscherm) drukt, is dit systeem in sommige landen niet beschikbaar. Raadpleeg de service-informatie die beschikbaar is voor uw voertuig of vraag een dealer of u het onderhoudsherinneringssysteem kunt gebruiken.

## ☒ Beschikbaarheid van het onderhoudsherinneringssysteem



Als u van plan bent om uw voertuig mee te nemen naar landen waar geen onderhoudsherinneringssysteem is, raadpleeg dan een dealer hoe u de onderhoudsherinneringsinformatie kunt noteren. Plan uw onderhoudsbeurt volgens de condities van dat land.



## ■ Display resetten

Reset het informatiedisplay van de onderhoudsherinnering als u de onderhoudsbeurt hebt uitgevoerd.

### Modellen met meter type A

1. Stel de voedingsmodus in op AAN.
2. Druk op de knop  (beginscherm).
3. Draai aan het linker selectiewieltje tot  wordt weergegeven.
4. Druk op het linker selectiewieltje om naar het scherm voor de onderhoudsherinnering te gaan.
5. Houd het linker selectiewieltje ingedrukt totdat de resetmodus wordt weergegeven.
6. Draai aan het linker selectiewieltje en selecteer het item dat u wilt resetten (u kunt ook **Annuleren** selecteren om het proces te beëindigen).
  - ▶ Als u alle items tegelijkertijd wilt resetten, selecteert u **Alle vereiste items**.
7. Druk op het linker selectiewieltje om het geselecteerde item te resetten.
8. Herhaal vanaf stap 5 voor andere items die u wilt resetten.

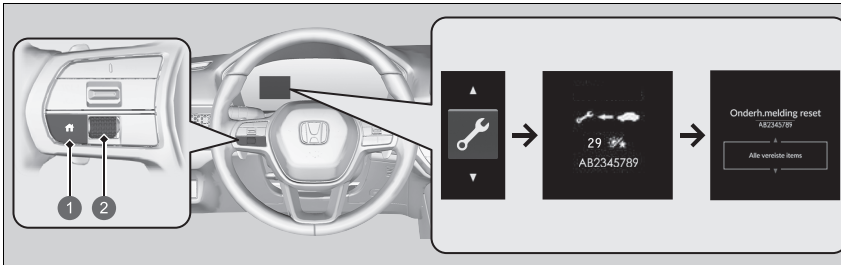

- 1 Knop  (beginscherm)
- 2 Selectiewieltje links

## »» Display resetten

### ATTENTIE

Het niet resetten van de onderhoudsherinneringsinformatie na een onderhoudsbeurt leidt tot onjuiste onderhoudsintervallen in het systeem. Dit kan ernstige mechanische problemen tot gevolg hebben.

U kunt het informatiedisplay van het onderhoudsherinneringssysteem ook resetten via het audio-/informatiescherm.

### » Instelbare functies BLZ. 348

De dealer zal het informatiedisplay van de onderhoudsherinnering resetten na afloop van de vereiste onderhoudsbeurt. Als iemand anders dan de dealer een onderhoudsbeurt verricht, dient u het informatiedisplay van de onderhoudsherinnering zelf te resetten.

Modellen met meter type B

1. Stel de voedingsmodus in op AAN.
2. Draai aan het rechter selectiewieltje totdat het informatiescherm van de onderhoudsherinnering wordt weergegeven.
3. Houd het rechter selectiewieltje ongeveer 10 seconden ingedrukt om naar de resetmodus te gaan.
4. Draai aan het rechter selectiewieltje om een te resetten onderhoudsitem te selecteren, of om **Alle vereiste Items** te selecteren (u kunt ook **Annuleren** selecteren om het proces te beëindigen).
5. Druk op het rechter selectiewieltje om het geselecteerde item te resetten.
6. Herhaal vanaf stap 3 voor andere items die u wilt resetten.

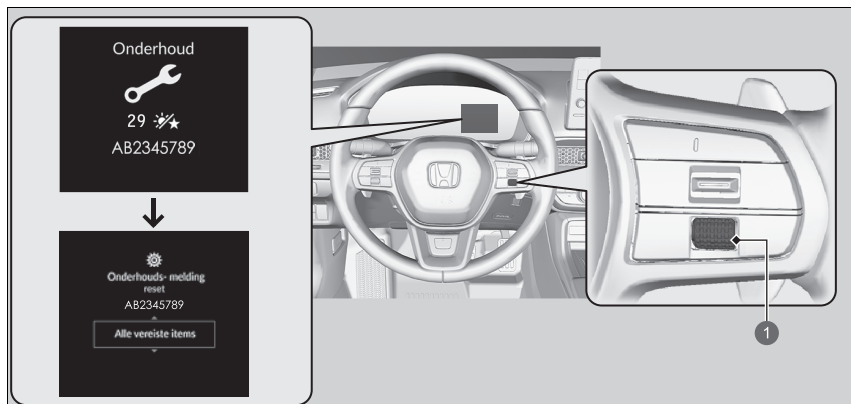

1 Rechter selectiewieltje

Onderhoudsinformatie voor uw voertuig vindt u in de service-informatie voor uw voertuig (indien beschikbaar). Als er geen service-informatie beschikbaar is, raadpleegt u de volgende onderhoudsschema's.

Het onderhoudsschema geeft het minimaal vereiste onderhoud aan dat u moet uitvoeren om ervoor te zorgen dat uw voertuig zonder problemen werkt. Als gevolg van regionale en klimatologische verschillen kan er extra onderhoud vereist zijn. Raadpleeg uw garantieboekje voor meer informatie.

Onderhoudswerkzaamheden moeten door getrainde en gekwalificeerde monteurs worden uitgevoerd. Uw geautoriseerde dealer voldoet aan al deze vereisten.

Onderhoud na de aangegeven afstand of tijd - wat zich het eerst voordoet.	km x 1000	20	40	60	80	100	120	140	160	180	200
	maanden	12	24	36	48	60	72	84	96	108	120
Motorolie verversen	Normaal	ledere 10.000 km of ieder jaar									
	Zware omstandigheden	ledere 5000 km of 6 maanden									
Motoroliefilter vervangen	Normaal	ledere 20.000 km of iedere 2 jaar									
	Zware omstandigheden	ledere 10.000 km of ieder jaar									
Luchtversingselement vervangen		ledere 30.000 km									
Bougies vervangen		ledere 100.000 km									

Onderhoud na de aangegeven afstand of tijd - wat zich het eerst voordoet.	km x 1000 maanden	20	40	60	80	100	120	140	160	180	200
		12	24	36	48	60	72	84	96	108	120
Motorcoëlvloeistof ververset		Na 200.000 km of 10 jaar, daarna iedere 100.000 km of 5 jaar									
Transmissievloeistof vervangen	Normaal	ledere 150.000 km of 6 jaar									
	Zware omstandigheden	ledere 75.000 km of 3 jaar									
Stof- en pollenfilter vervangen		•	•	•	•	•	•	•	•	•	•
Voor- en achterremmen controleren		ledere 10.000 km of ieder jaar									
Remvloeistof vervangen		ledere 3 jaar									
Brandstoffilter in de tank vervangen	Normaal	ledere 180.000 km									
	Zware omstandigheden	ledere 110.000 km*1									
De houdbaarheidsdatum op de fles van de bandenreparatieset controleren		leder jaar									
Banden omwisselen (bandenspanning en staat van de banden ten minste eenmaal per maand controleren)		ledere 10.000 km									
<b>De volgende dingen visueel controleren:</b>											
Aandrijf-as Spoorstangkogel, stuurhuis en stuurhuisoes Onderdelen wielophanging		ledere 10.000 km of ieder jaar									
Remslangen en -leidingen (inclusief ABS/VSA) Uitlaatsysteem Brandstofleidingen en aansluitingen Alle vloeistofpeilen en conditie van vloeistof		•	•	•	•	•	•	•	•	•	•

\*1: Het is raadzaam het brandstoffilter te vervangen als u denkt dat de brandstof die u gebruikt door stof etc. wordt vervuild. Het filter kan eerder verstopt raken.

## Zware rijomstandigheden

---

Volg het onderhoudsschema voor zware rijomstandigheden als u de auto VOORNAMELIJK gebruikt onder een of meer van de volgende omstandigheden:

- Ritten van minder dan 8 km per rit, of in vrieskou minder dan 16 km per rit.
- Rijden onder extreem warme omstandigheden (meer dan 35 °C).
- Langdurig stationair draaien of rijden in fileverkeer.
- Rijden met aanhanger, geladen imperiaal of rijden in bergachtig gebied.
- Rijden op modderige, stoffige of gestrooide wegen.

OPMERKING: Als u slechts NU EN DAN onder “zware” omstandigheden rijdt, volg dan het onderhoudsschema voor normale omstandigheden.

## Onderhoudsregistratie (voor voertuigen zonder afzonderlijke onderhoudsregistratie)

Laat de dealer die uw onderhoud uitvoert alle vereiste onderhoudswerkzaamheden hieronder registreren. Bewaar de kwitanties van alle onderhoudswerkzaamheden die aan uw voertuig verricht zijn.

Km of maanden	Datum	Handtekening of stempel
<b>20.000 km</b> (of 12 mnd.)		
<b>40.000 km</b> (of 24 mnd.)		
<b>60.000 km</b> (of 36 mnd.)		
<b>80.000 km</b> (of 48 mnd.)		
<b>100.000 km</b> (of 60 mnd.)		
<b>120.000 km</b> (of 72 mnd.)		
<b>140.000 km</b> (of 84 mnd.)		
<b>160.000 km</b> (of 96 mnd.)		
<b>180.000 km</b> (of 108 mnd.)		
<b>200.000 km</b> (of 120 mnd.)		

## Onderhoudspunten onder de motorkap

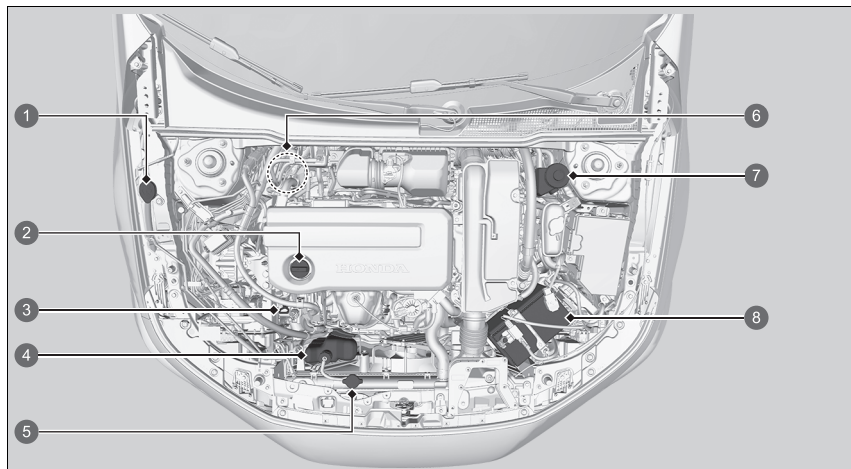

- 1 Ruitensproeiervloeistof (blauwe dop)
- 2 Motorolievuldop
- 3 Motoroliepeilstok (oranje)
- 4 Reservetank motorkoelvloeistof
- 5 Radiateurdop
- 6 Remvloeistof (zwarte dop) (stuur rechts)
- 7 Remvloeistof (zwarte dop) (stuur links)
- 8 12V-accu



## Motorkap openen

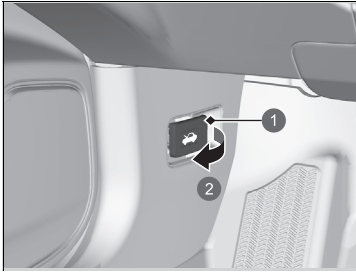

- 1 Hendel motorkapontgrendeling
- 2 Trekken

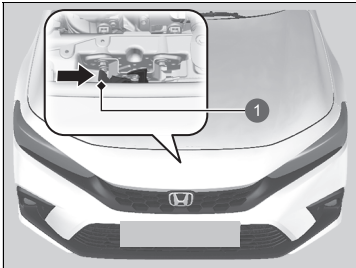

- 1 Hendel

1. Parkeer het voertuig op een vlakke ondergrond en schakel de parkeerrem in.
2. Trek aan de hendel van de motorkapontgrendeling onder het dashboard aan de bestuurderszijde.
  - De motorkap springt iets omhoog.

3. Duw de hendel van de motorkapgrendel naar de zijkant (onder de voorrand van de motorkap in het midden) en til de motorkap op. Zodra u de motorkap enigszins hebt geopend, kunt u de hendel loslaten.

### ⚠ Motorkap openen

## ⚠ WAARSCHUWING

De motorkapsteun kan door de hitte van de motor zeer warm worden.

Raak om u tegen eventuele brandwonden te beschermen het metalen deel van de stang niet aan: Gebruik in plaats daarvan de schuimrubber greep.

### ATTENTIE

Open de motorkap niet wanneer de wisserarmen omhoog geklapt zijn. De motorkap zal dan tegen de wissers stoten, waardoor eventuele schade aan de motorkap en/of de wissers kan ontstaan.

### ATTENTIE

Oefen geen druk uit bij het sluiten van de motorafdekking. Hierdoor kunnen de motorafdekking en onderdelen beschadigen.

Controleer bij het sluiten van de motorkap dat deze stevig vergrendeld is.

Indien de hendel van de motorkapgrendel stroef beweegt, of indien de motorkap geopend kan worden zonder de grendel te bedienen, moet het vergrendelingsmechanisme gereinigd en gesmeerd worden.

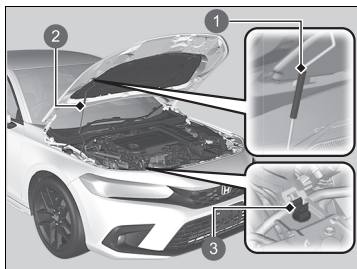

- 1 Greep
- 2 Steunstang
- 3 Klem

4. Verwijder de motorkapsteun met behulp van de greep uit de klem. Bevestig de motorkapsteun in de motorkap.

Verwijder voor het sluiten de motorkapsteun en bevestig deze in de klem; laat de motorkap vervolgens voorzichtig zakken. Trek uw hand terug bij een hoogte van ca. 30 cm en laat de motorkap vallen, zodat deze sluit.

#### ► Motorkap openen

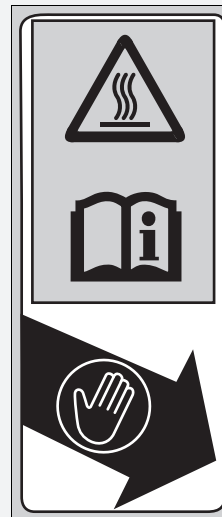

- Pak het schuimrubber deel vast.
- De motorkapsteun wordt erg heet.
- Raadpleeg de gebruikershandleiding.

## Aanbevolen motorolie

Gebruik een originele motorolie of een andere commerciële motorolie met een (voor de omgevingstemperatuur) geschikte viscositeit, zoals weergegeven in de volgende afbeelding.

Olie draagt aanzienlijk bij aan de prestaties en de levensduur van de motor. Indien u het voertuig met onvoldoende of verouderde olie rijdt, kan de motor defect of beschadigd raken.

### Uitgezonderd modellen voor Israël en Turkije

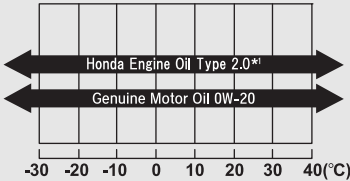
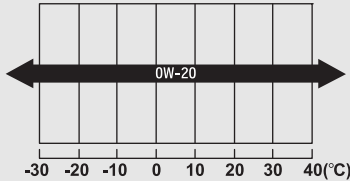
Originele motorolie	Commerciële motorolie
<ul style="list-style-type: none"> <li>• Honda-motorolie type 2.0</li> <li>• Originele Honda-motorolie</li> </ul>	<ul style="list-style-type: none"> <li>• ACEA C5</li> </ul>
 <p style="text-align: center;">Omgevingstemperatuur</p>	 <p style="text-align: center;">Omgevingstemperatuur</p>

\*1: Samengesteld om de brandstofzuinigheid te verbeteren.

### ⌘ Aanbevolen motorolie

U kunt geen motorolie met additieven gebruiken.

Modellen voor Europa en Turkije

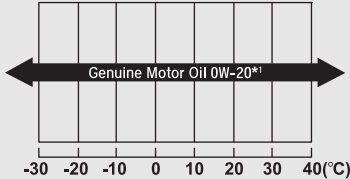
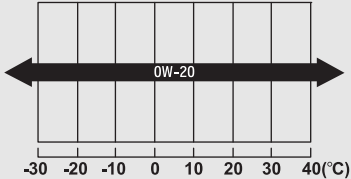
Originele motorolie	Commerciële motorolie
<ul style="list-style-type: none"><li>• Originele Honda-motorolie</li></ul>	<ul style="list-style-type: none"><li>• ACEA C5</li></ul>
 <p>A diagram showing a temperature scale from -30 to 40 degrees Celsius. A double-headed arrow spans the entire range from -30 to 40. The text 'Genuine Motor Oil 0W-20*1' is written across the arrow.</p>	 <p>A diagram showing a temperature scale from -30 to 40 degrees Celsius. A double-headed arrow spans the entire range from -30 to 40. The text '0W-20' is written across the arrow.</p>
Omgevingstemperatuur	Omgevingstemperatuur

\*1: Samengesteld om de brandstofzuinigheid te verbeteren.

## Oliecontrole

We adviseren u het motoroliepeil telkens te controleren wanneer u tankt. Parkeer het voertuig op een vlakke ondergrond.

Schakel het voedingssysteem uit. U kunt het oliepeil controleren zonder dat de motor eerst heeft gedraaid. Als de motor heeft gedraaid, wacht dan circa drie minuten voordat u het oliepeil controleert.

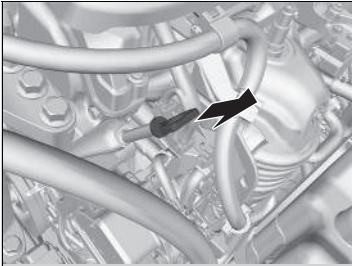

1. Verwijder de peilstok (oranje).
2. Wrijf de peilstok schoon met een schone doek of met schoonmaakpapier.
3. Steek de peilstok weer helemaal terug in het gat.

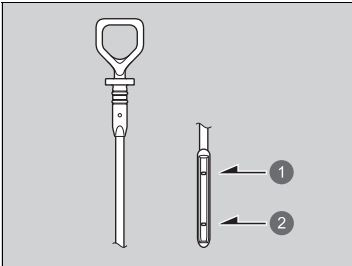

- 1 Bovenste markering
- 2 Onderste markering

4. Verwijder de peilstok opnieuw en controleer het peil. Het peil dient tussen de bovenste en de onderste markering te staan. Vul indien nodig olie bij.

5. Reset de herinnering voor de oliepeilcontrole.
  - **Herinnering oliepeilcontrole resetten**  
BLZ. 606

### ► Oliecontrole

Als het oliepeil vlak bij of onder de onderste markering staat, vul dan langzaam olie bij en let op dat u niet te veel vult.

De hoeveelheid verbruikte olie hangt af van de manier waarop met het voertuig gereden wordt, het klimaat en de toestand van het wegdek. De mate van olieconsumptie kan tot 1 liter per 1000 km zijn. Het verbruik zal bij een nieuwe motor waarschijnlijk hoger uitvallen.

Als uw voertuig niet is uitgerust met een Onderhoudsherinneringssysteem, moet de herinnering voor de oliepeilcontrole ook worden gereset nadat de olie is verversd.

- **Herinnering oliepeilcontrole resetten**  
BLZ. 606

## Motorolie bijvullen

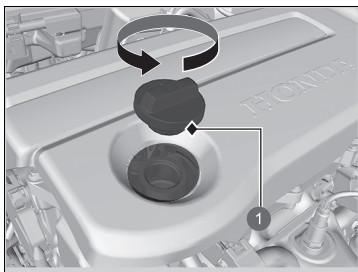

1 Motorolievuldop

1. Draai de motorolievuldop los en verwijder deze.
2. Vul langzaam olie bij.
3. Zet de motorolievuldop terug en draai deze goed vast.
4. Wacht drie minuten en controleer de motoroliepeilstok opnieuw.
5. Reset de herinnering voor de oliepeilcontrole.
  - **Herinnering oliepeilcontrole resetten**  
BLZ. 606

### » Motorolie bijvullen

#### ATTENTIE

Vul de motorolie niet boven de bovenste markering bij. Het overmatig vullen met motorolie kan lekkages en motorschade tot gevolg hebben.

Veeg gemorste olie direct op. Gemorste olie kan de componenten in het motorcompartiment beschadigen.

Gebruik een neutraal reinigingsmiddel om deze te verwijderen als deze op de motorafdekking wordt gemorst. Gebruik geen organische oplosmiddelen zoals remreinigingsmiddel.

Als uw voertuig niet is uitgerust met een Onderhoudsherinneringssysteem, moet de herinnering voor de oliepeilcontrole ook worden gereset nadat de olie is ververs.

- **Herinnering oliepeilcontrole resetten**  
BLZ. 606

## Koelsysteem

**Gespecificeerde koelvloeistof: Antivries/koelvloeistof type 2 Honda alle seizoenen**

Deze koelvloeistof is voorgemengd met 50% antivries en 50% water. Voeg geen onverdunde antivries of puur water toe.

We adviseren het motorkoelvloeistofpeil telkens te controleren wanneer u tankt. Controleer eerst de reservetank. Als hij volkomen leeg is, controleer dan ook het koelvloeistofpeil in de radiator. Vul voldoende motorkoelvloeistof bij.

### Reservetank

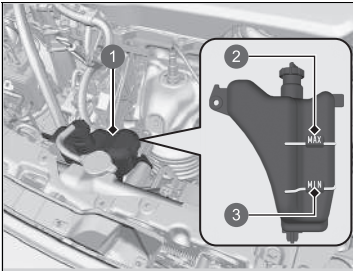

- 1 Reservetank
- 2 MAX
- 3 MIN

1. Zorg ervoor dat de motor en de radiator afgekoeld zijn.
2. Controleer de hoeveelheid koelvloeistof in de reservetank.
  - Als het koelvloeistofpeil onder de **MIN**-markering staat, vul dan de gespecificeerde koelvloeistof bij tot aan de **MAX**-markering.

### ⚠Koelsysteem

## ⚠WAARSCHUWING

Door de radiateur op een hete motor te verwijderen, kan koelvloeistof naar buiten spuiten. Dit kan ernstige brandwonden veroorzaken.

Laat de motor en de radiator altijd afkoelen alvorens de radiateur op te verwijderen.

### ATTENTIE

Als een aanhoudende temperatuur van minder dan -30 °C wordt verwacht, moet het koelvloeistofmengsel worden gewijzigd in een hogere concentratie. Raadpleeg uw Honda-dealer voor informatie over een geschikt koelvloeistofmengsel.

Als er geen Honda-antivries/-koelvloeistof verkrijgbaar is, gebruik dan als tijdelijke vervanging een andere koelvloeistof van een gerenommeerd merk die geen silicaten bevat. Controleer of het een koelvloeistof van hoge kwaliteit is die wordt aanbevolen voor aluminiummotoren. Voortdurend gebruik van een andere dan Honda-koelvloeistof kan resulteren in corrosie, waardoor het koelsysteem niet naar behoren functioneren kan of defect raakt. Laat het koelsysteem zo snel mogelijk doorspoelen en vullen met Honda-antivries/-koelvloeistof.

Voeg geen roestwerende middelen of andere additieven aan het koelsysteem van uw voertuig toe. Het is mogelijk dat deze niet compatibel zijn met de koelvloeistof of met de motorcomponenten.

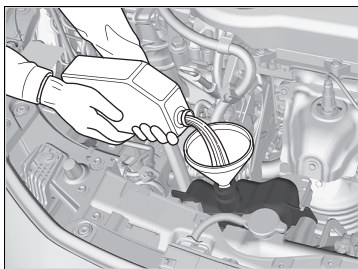

3. Inspecteer het koelsysteem op lekkages.

## Radiator

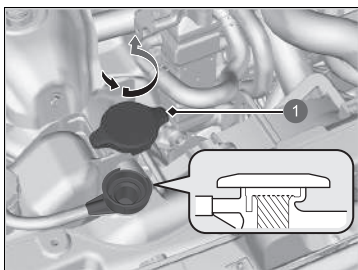

1 Radiatoredop

1. **Zorg ervoor dat de motor en de radiator afgekoeld zijn.**
2. Draai de dop van de radiator 1/8 slag linksom en laat eventuele druk uit het koelsysteem ontsnappen.
3. Druk de radiatoredop naar beneden en draai deze linksom om deze te verwijderen.
4. Het koelvloeistofpeil dient tot de onderrand van de vulhals te staan. Vul indien nodig koelvloeistof bij.
5. Breng de radiatoredop weer aan en draai deze stevig dicht.

## ⊗ Radiateur

### ATTENTIE

Giet de vloeistof zonder te morsen langzaam en voorzichtig in het gat. Veeg gemorste vloeistof direct op; deze kan componenten in het motorcompartiment beschadigen.



## Radiator

Voorbeeld



- Open de dop nooit wanneer de koelvloeistof heet is.
- Door de hete koelvloeistof zult u brandwonden oplopen.
- De overdrukklep gaat open bij 108 kPa.

## Transmissievloeistof

**Gespecificeerde vloeistof: Honda HEVF-type 1**

Laat een dealer het vloeistofpeil controleren en indien nodig de vloeistof verversen. Volg het onderhoudsschema van uw voertuig op voor het verversen van de transmissievloeistof.

📄 **Onderhoudsschema**\* BLZ. 587

Probeer niet zelf de transmissievloeistof te controleren of verversen.

### ► Transmissievloeistof

#### **ATTENTIE**

**Vermeng Honda HEVF-type 1 niet met andere transmissievloeistoffen.**

Het gebruik van een andere transmissievloeistof dan Honda HEVF-type 1 kan de werking en duurzaamheid van de transmissie van uw voertuig nadelig beïnvloeden en de transmissie beschadigen.

Schade die is veroorzaakt door een transmissievloeistof die niet gelijkwaardig is aan Honda HEVF-type 1 wordt niet gedekt door de beperkte Honda-garantie voor nieuwe voertuigen.

# Remvloeistof

Gespecificeerde vloeistof: Remvloeistof met DOT 3 of DOT 4

## Remvloeistof controleren

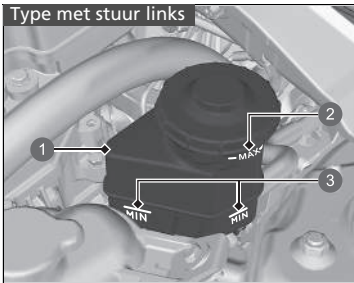

- ① Reservetank
- ② MAX
- ③ MIN

De vloeistof dient tussen de **MIN**- en **MAX**-markering op de zijkant van het reservoir te staan.

### Remvloeistof

#### ATTENTIE

Remvloeistof aangeduid als DOT 5 is niet geschikt voor het remsysteem van uw voertuig en kan ernstige schade veroorzaken.

Wij adviseren het gebruik van een origineel product.

Staat de remvloeistof vlakbij of onder de **MIN**-markering, laat het systeem dan zo snel mogelijk door een dealer op lekkages of versleten remblokken inspecteren.

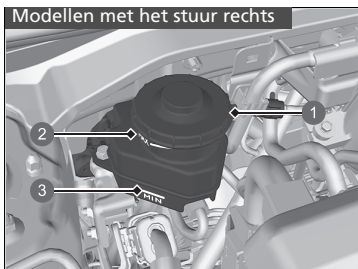

- ① Reservetank
- ② **MAX**
- ③ **MIN**

## Ruitensproeiervloeistof bijvullen

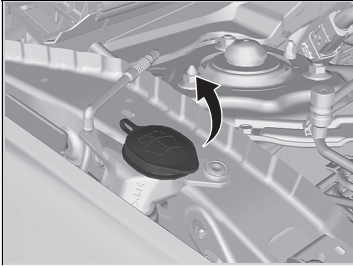

Open de dop en controleer het peil van de ruitensproeiervloeistof.

Staat het peil te laag, vul dan het sproeierreservoir.

Giet de sproeiervloeistof voorzichtig in het reservoir. Laat het reservoir niet overstromen.

### ⚠ Ruitensproeiervloeistof bijvullen

#### ATTENTIE

Gebruik geen motorantivries of een azijn-wateroplossing in het vooruitsproeierreservoir. Antivries kan de lak van uw voertuig beschadigen. Een azijn-wateroplossing kan de vooruitsproeierpomp beschadigen. Gebruik alleen in de handel verkrijgbare vooruitsproeiervloeistof. Vermijd langdurig gebruik van hard water om kalkaanslag te voorkomen.

## Brandstoffilter

---

Vervang het brandstoffilter volgens de aanbevelingen voor tijd en afstand in het onderhoudsschema.

Laat het brandstoffilter door een gekwalificeerde monteur vervangen. Als niet correct met alle brandstofleidingaansluitingen wordt omgegaan, kan er brandstof uit het systeem naar buiten spuiten en gevaar opleveren.

## Herinnering oliepeilcontrole resetten

---

Reset de herinnering voor de oliepeilcontrole als u het oliepeil hebt gecontroleerd. U kunt de herinnering voor de oliepeilcontrole resetten via het audio-/informatiescherm.

📄 **Instelbare functies** BLZ. 348

### » Brandstoffilter

#### Modellen met onderhoudsherinneringssysteem

Het brandstoffilter moet volgens de onderhoudsmelding vervangen worden.

## Koplampen

---

De koplampen zijn van het LED-type. Laat een geautoriseerde Honda-dealer de lampen inspecteren en vervangen.

## Mistlampen voor\*

---

De mistlampen vóór zijn van het LED-type. Laat een geautoriseerde Honda-dealer de lampen inspecteren en vervangen.

## Richtingaanwijzers voor

---

De lampen van de richtingaanwijzers vóór zijn van het LED-type. Laat een geautoriseerde Honda-dealer de lampen inspecteren en vervangen.

## Parkeerverlichting/dagrijslicht

---

De lampen van de parkeerverlichting/het dagrijlicht zijn van het LED-type. Laat een geautoriseerde Honda-dealer de lampen inspecteren en vervangen.

## Actieve bochtenverlichting\*

---

De lampen voor actieve bochtenverlichting zijn LED-lampen. Laat een geautoriseerde Honda-dealer de lampen inspecteren en vervangen.

## Zijrichtingaanwijzers/waarschuwingsknipperlichten

---

De lampen van de zijrichtingaanwijzers in de buitenspiegels zijn LED-lampen. Laat een geautoriseerde Honda-dealer de lampen inspecteren en vervangen.

### ☒ Koplampen

---

De lichtbundel van de koplampen is door de fabrikant afgesteld en hoeft niet bijgesteld te worden. Vervoert u echter regelmatig zware voorwerpen in de bagageruimte of trekt u regelmatig een aanhanger/caravan, laat dan de lichtbundels door een dealer of een gekwalificeerde monteur bijstellen.

\* Niet beschikbaar op alle modellen

## Lampen remlicht, achterlicht en richtingaanwijzer achter

Gebruik bij vervanging de volgende lampen.

**Remlicht: LED**  
**Achterlicht: LED**  
**Richtingaanwijzer achter: 21 W (amber)**

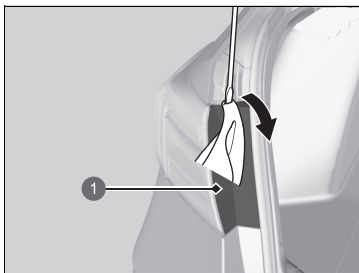

1 Afdekking

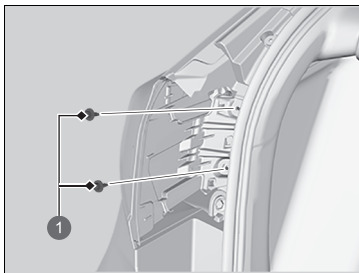

1 Bouten

1. Wrik met behulp van een platte schroevendraaier aan de rand van de afdekking om deze te verwijderen.
  - Wikkel de platte schroevendraaier in een doek om krassen te voorkomen.

2. Draai de bouten los.

### ☒ Lampen remlicht, achterlicht en richtingaanwijzer achter

Remlichten en achterlichten zijn van het LED-type. Laat een geautoriseerde Honda-dealer de lampen inspecteren en vervangen.



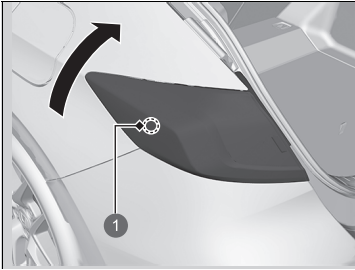

1 Onderste borgpen

3. Pak het achterlicht onderaan vast en draai het naar boven om de onderste borgpen los te maken.

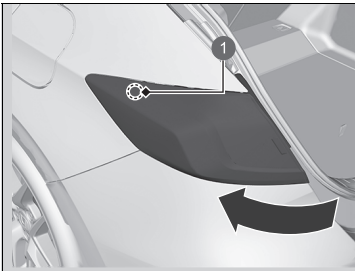

1 Bovenste borgpen

4. Draai het achterlicht naar buiten om de bovenste borgpen los te maken.
5. Trek de lichteenheid uit de achterstijl.

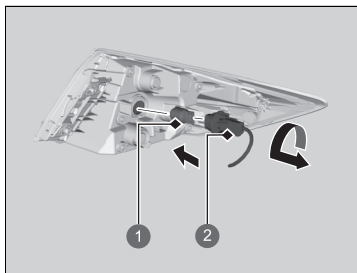

- ① Lamp
- ② Lamphouder

6. Draai de lamphouder linksom en verwijder hem.
7. Verwijder de oude lamp en breng de nieuwe lamp aan.
8. Lijn de pennen uit met de doorvoertules in de voet en druk de lamp in de lamphouder tot ze goed vast zit.

## Lampen achterlicht en achteruitrijlicht

Gebruik bij vervanging de volgende lampen.

**Achterlicht: LED**  
**Achteruitrijlicht: 16 W**

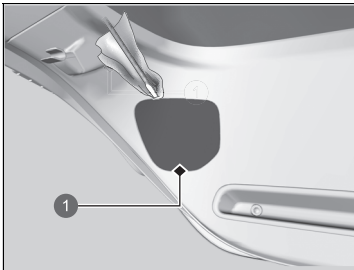

1 Afdekking

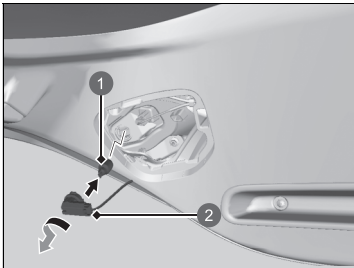

1 Lamp  
 2 Lamphouder

1. Verwijder de afdekking door de rand los te wrikken met een platte schroevendraaier.
  - Wikkel de platte schroevendraaier in een doek om krassen te voorkomen.
2. Draai de lamphouder linksom en verwijder hem. Verwijder de oude lamp.
3. Breng een nieuwe lamp aan.

### ⌘ Lampen achterlicht en achteruitrijlicht

De achterlichten zijn van het LED-type. Laat een geautoriseerde Honda-dealer de lampen inspecteren en vervangen.

## **Kentekenplaatverlichting achter**

---

De lampen van de kentekenplaatverlichting achter zijn van het LED-type. Laat een geautoriseerde Honda-dealer de lampen inspecteren en vervangen.

## **Hooggemonteerd remlicht**

---

De lamp van het hooggemonteerde remlicht is van het LED-type. Laat een geautoriseerde Honda-dealer de lampen inspecteren en vervangen.

## **Mistlamp achter**

---

De mistlamp achter is een LED-lamp. Laat een geautoriseerde Honda-dealer de lampen inspecteren en vervangen.

## Andere lampen

### ■ Lampen make-upspiegelverlichting

#### Modellen met meter type A

Gebruik bij vervanging de volgende lampen.

#### Make-upspiegelverlichting: 2 W

1. Wrik met behulp van een platte schroevendraaier aan de rand van de afdekking om deze te verwijderen.
  - Wikkel de platte schroevendraaier in een doek om krassen te voorkomen.

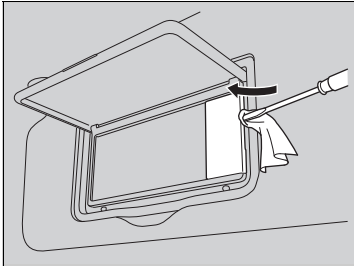

2. Verwijder de oude lamp en breng de nieuwe lamp aan.

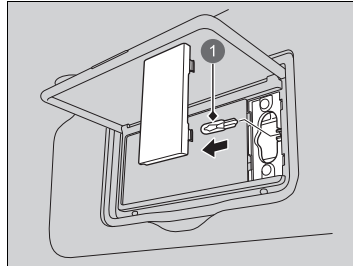

#### 1 Lamp

#### Modellen met meter type B

Gebruik bij vervanging de volgende lampen.

#### Make-upspiegelverlichting: 2 W

1. Wrik met behulp van een platte schroevendraaier aan de rand van de afdekking om deze te verwijderen.
  - Wikkel de platte schroevendraaier in een doek om krassen te voorkomen.

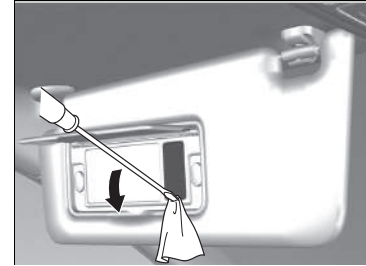

2. Verwijder de oude lamp en breng de nieuwe lamp aan.

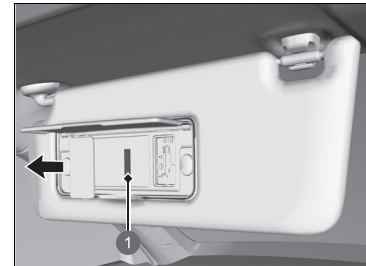

#### 1 Lamp

## ■ Lamp bagageruimteverlichting

Gebruik bij vervanging de volgende lamp.

**Bagageruimteverlichting: 5 W**

1. Wrik met behulp van een platte schroevendraaier aan de rand van de afdekking om deze te verwijderen.
  - Wikkel de platte schroevendraaier in een doek om krassen te voorkomen.

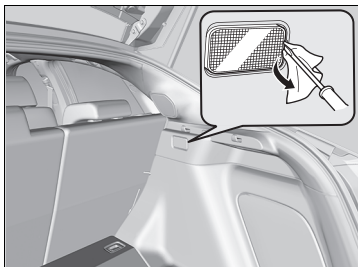

2. Verwijder de oude lamp en breng de nieuwe lamp aan.

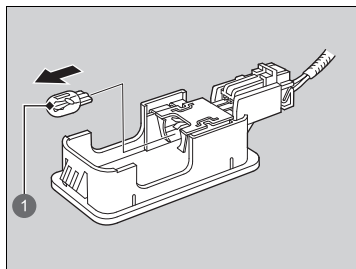

- 1 Lamp

## Wisserbladen controleren

Als het wisserbladrubber versleten is, laat dit strepen achter, maakt dit geluid en kunnen de harde oppervlakken van het blad krassen op de ruit veroorzaken.

## Wisserbladrubber van voorruit

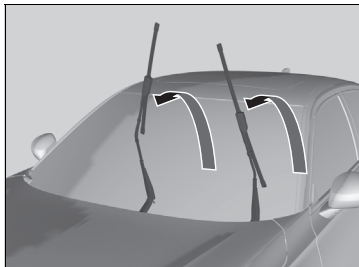
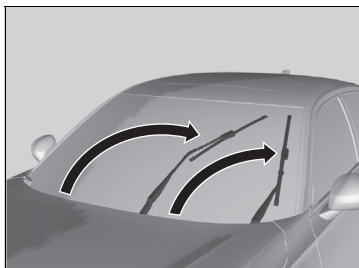

1. Zet de voedingsmodus in de stand **AAN**, en vervolgens in de stand **VOERTUIG UIT**.
2. Houd de wisserschakelaar binnen 10 seconden dat u de voedingsmodus op **VOERTUIG UIT** hebt gezet gedurende langer dan twee seconden in de stand **MIST**.
  - ▶ Beide wisserarmen worden in de onderhoudsstand gezet, zoals weergegeven in de afbeelding.
3. Til beide wisserarmen op.

### Wisserbladrubber van voorruit

#### ATTENTIE

Laat de wisserarm niet op de voorruit vallen, hierdoor kunnen de wisserarm en/of de voorruit beschadigd raken.

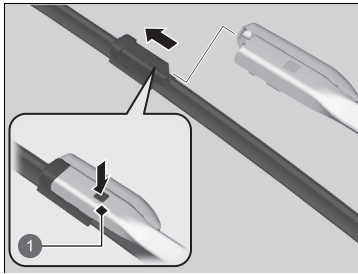

1 Lip

4. Duw het borglipje omlaag en schuif het wisserblad van de wisserarm af.
5. Schuif het nieuwe wisserblad op de wisserarm totdat het op zijn plaats klikt.
6. Zet beide wisserarmen weer omlaag.
7. Zet de voedingsmodus in de stand AAN en zet vervolgens de wisserschakelaar één keer in de stand **MIST**.
  - De wisserarmen gaan terug naar de standaard stand.



## Wisserblad achter vervangen

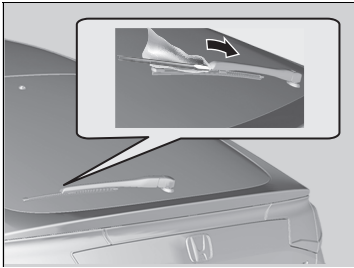

1. Houd de wisserarm omhoog.
2. Steek een platte schroevendraaier in de groef van de wisserarm om het wisserblad te verwijderen.
  - Wikkel de platte schroevendraaier in een doek om krassen te voorkomen.
3. Breng een nieuw wisserblad aan en plaats de wisserarm terug.

## Banden controleren

Voor een veilig gebruik van het voertuig dienen de banden van het juiste type en de juiste maat en in goede staat te zijn, met voldoende profiel en de juiste spanning.

### ■ Richtlijnen spanning

Banden met de juiste spanning geven de beste combinatie van wegligging, profiellevensduur en comfort. Raadpleeg de sticker op de portiersponning aan bestuurderszijde voor de gespecificeerde spanningen.

Banden met een te lage spanning slijten ongelijkmatig, hebben een nadelig effect op de wegligging en het brandstofverbruik en gaan eerder kapot door oververhitting.

Door banden met een te hoge spanning gaat uw voertuig ruwer rijden en hebt u meer kans op gevaarlijke wegsituaties en ze slijten ongelijkmatig.

Kijk elke dag voor u gaat rijden naar alle banden. Als er een lager dan de andere lijkt, controleert u de spanning met een bandenspanningsmeter.

Gebruik ten minste eenmaal per maand of voor lange reizen een spanningsmeter om de spanning van alle banden te meten, inclusief de reserveband\*. Zelfs banden die in goede staat zijn kunnen 10 tot 20 kPa (0,1–0,2 bar) per maand verliezen.

### ■ Inspectierichtlijnen

Telkens wanneer u de bandenspanning controleert, dient u ook de banden en de ventielstiften te onderzoeken.

Let op:

- Bulten of uitstulpingen aan de zijkant of in het profiel. Vervang de band als u kerven, scheuren of barsten in de zijkant van de band ziet. Vervang de band als u canvas of koordlagen ziet.
- Verwijder vreemde voorwerpen en inspecteer op lekken.
- Ongelijkmatige profielslijtage. Laat een dealer de wieluitlijning controleren.
- Overmatige profielslijtage.

🔧 **Slijtage-indicatoren** BLZ. 619

- Barsten of andere schade rond het ventiel.

\* Niet beschikbaar op alle modellen

### 🔧 Banden controleren

## ⚠️ WAARSCHUWING

Rijden met banden die overmatige slijtage vertonen of een verkeerde spanning hebben, kan tot een ongeval leiden waardoor u ernstig - en zelfs dodelijk - letsel kunt oplopen.

Volg alle instructies in deze handleiding op met betrekking tot bandenspanning en -onderhoud.

Meet de bandenspanning wanneer de banden koud zijn. Dit betekent dat het voertuig ten minste drie uur geparkeerd moet zijn geweest of minder dan 1,6 km gereden mag hebben. Pas indien nodig de bandenspanning aan tot de gespecificeerde waarde is bereikt.

Wordt de bandenspanning bij warme banden gecontroleerd, dan kan de spanning 30–40 kPa (0,3–0,4 bar) hoger zijn dan wanneer de banden koud zijn.

Wanneer de bandenspanning wordt afgesteld, moet u het waarschuwingssysteem voor bandenspanning kalibreren.

🔧 **Waarschuwingssysteem voor bandenspanning** BLZ. 457

Laat een dealer de banden controleren als u tijdens het rijden een voortdurende trilling voelt. Nieuwe banden en opnieuw gemonteerde banden dienen goed te worden uitgebalanceerd.

## Slijtage-indicatoren

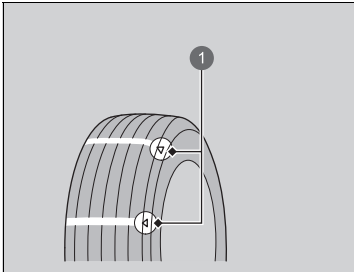

- 1 Voorbeeld van een slijtage-indicatiemarkering

De groef is ter plaatse van de slijtage-indicator 1,6 mm minder diep dan elders op de band. Is het loopvlak zodanig versleten dat de slijtage-indicator zichtbaar is, vervang dan de band.

**Versleten banden hebben weinig grip op natte wegdekken.**

## Bandenlevensduur

De levensduur van uw banden is afhankelijk van tal van factoren, zoals rijgewoonten, wegcondities, belading van het voertuig, bandenspanning, onderhoudshistorie, snelheid en milieucondities (zelfs wanneer de banden niet in gebruik zijn).

Naast regelmatige inspecties en controles van de bandenspanning wordt aanbevolen jaarlijkse inspecties uit te voeren zodra de banden vijf jaar oud zijn. Alle banden moeten 10 jaar na de productiedatum worden vervangen, ongeacht hun conditie of mate van slijtage.

## Banden en wiel vervangen

Vervang uw banden door radiaalbanden van dezelfde maat, dezelfde belastings- en snelheidskwalificatie en met dezelfde maximumwaarde voor koude bandenspanning (zoals aangegeven op de zijkant van de band). Wanneer banden met een afwijkende maat of constructie worden gemonteerd, kan dat ertoe leiden dat bepaalde voertuigsystemen zoals het ABS-systeem en voertuigstabiliteitsassistentiesysteem (VSA) niet naar behoren werken.

Het is het beste om de banden alle vier tegelijk te vervangen. Als dat niet kan, vervang dan de voor- en achterbanden paarsgewijs.

Zorg dat de wielspecificaties overeenkomen met die van de originele wielen.

### Banden en wiel vervangen

#### **WAARSCHUWING**

Verkeerde banden op uw voertuig monteren kan een negatief effect op de wegligging en de stabiliteit hebben. Dit kan tot een ongeval leiden waardoor u ernstig - en zelfs dodelijk - letsel kunt oplopen.

Gebruik altijd de maat en het type band die worden aanbevolen op de sticker met de bandgegevens op uw voertuig.

## Banden wisselen

Het wisselen van banden volgens het onderhoudsschema helpt de bandenslijtage gelijkmatiger te verdelen en de levensduur van de banden te verlengen.

### ■ Banden zonder markering voor de draairichting

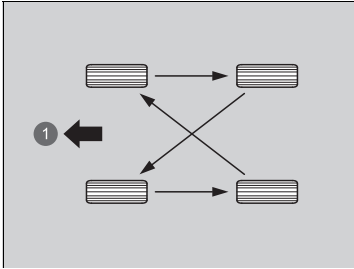

Verwissel de banden zoals hier aangegeven.

1 Voor

### ■ Banden met markering voor de draairichting

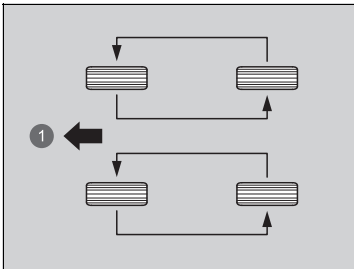

Verwissel de banden zoals hier aangegeven.

1 Voor

### ► Banden wisselen

Banden met een loopvlak met voorgeschreven draairichting mogen alleen van voor naar achter gewisseld worden (niet van de ene naar de andere zijde).

Banden met voorgeschreven draairichting moeten met het merkteken voor de draairichting naar voren wijzend worden gemonteerd, zoals hierna afgebeeld.

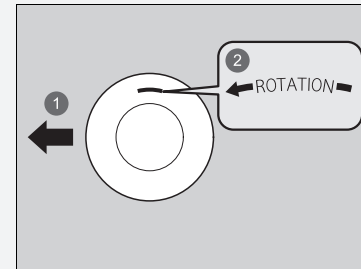

1 Voor

2 Draairichtingmarkering

Zorg dat de bandenspanningen worden gecontroleerd wanneer de banden worden gewisseld.

Wanneer de bandenspanning wordt veranderd, moet u het waarschuwingssysteem voor bandenspanning kalibreren.

► **Waarschuwingssysteem voor bandenspanning** BLZ. 457

## Tractiehulpvoorzieningen voor sneeuw

Monteer voor het rijden op besneeuwde of bevroren wegen winterbanden of sneeuwkettingen; pas uw snelheid aan en houd tijdens het rijden voldoende afstand tot de overige verkeersdeelnemers.

Bedien het stuurwiel en de remmen met de grootste zorgvuldigheid om slippen te voorkomen.

Gebruik indien nodig of afhankelijk van de wettelijke regels sneeuwkettingen, winterbanden of banden die voor het hele jaar geschikt zijn.

Houd bij het aanbrenge rekening met de volgende zaken.

Voor winterbanden:

- Kies de maat en gewichtskwalificaties die gelijk zijn aan die van de originele banden.
- Breng de banden op alle vier de wielen aan.

### Tractiehulpvoorzieningen voor sneeuw

## ⚠ WAARSCHUWING

Gebruik van de verkeerde kettingen of niet correct aangebrachte kettingen, kan de remleidingen beschadigen en kan tot een ongeval leiden waarbij u ernstig of zelfs dodelijk letsel kunt oplopen.

Volg alle instructies in deze gebruikershandleiding met betrekking tot de keuze en het gebruik van sneeuwkettingen.

### ATTENTIE

Tractie-hulpvoorzieningen met de verkeerde maat of verkeerd aangebrachte tractie-hulpvoorzieningen kunnen de remleidingen, de wielophanging, de carrosserie en de wielen van uw voertuig beschadigen. Stop onmiddellijk wanneer deze contact maken met enig onderdeel van het voertuig.

Volgens de EU-richtlijn voor banden dient er, als er winterbanden worden gebruikt, een sticker te worden aangebracht duidelijk in het gezichtsveld van de bestuurder, met de toegestane max. snelheid van de winterbanden indien de bedoelde max. snelheid van het voertuig hoger is dan de toegestane max. snelheid van de winterband. Deze sticker is verkrijgbaar bij uw bandendealer. Raadpleeg een dealer als u vragen hebt.

Wanneer sneeuwkettingen zijn gemonteerd, dient u de instructies van de fabrikant van de sneeuwkettingen met betrekking tot de beperkingen in het gebruik van het voertuig te volgen.

Voor sneeuwkettingen:

- Raadpleeg uw dealer voordat u bepaalde kettingen voor uw voertuig koopt.
- Monteer deze uitsluitend op de voorwielen.
- Daar uw voertuig een beperkte bandenafstand heeft, adviseren we u ten eerste de onderstaande kettingen te gebruiken:

Originele bandenmaat*1	Type ketting
<b>215/50R17 95W</b>	<b>RUD-matic CLASSIC 48489</b>
<b>235/40ZR18 95Y</b>	<b>Auto Trac 0154705</b>

\*1: De originele bandenmaat staat op de sticker met de bandgegevens op de portierstijl bij de bestuurder.

- Volg de instructies van de fabrikant van de sneeuwkettingen bij het monteren. Monteer de kettingen zo strak mogelijk.
- Controleer of de kettingen geen contact maken met de remleidingen of de wielophanging.
- Rijd met aangepaste snelheid.

#### ☒ Tractiehulpvoorzieningen voor sneeuw

Maak alleen gebruik van sneeuwkettingen in geval van nood of wanneer ze wettelijk vereist zijn om door een bepaald gebied te rijden.

Wees zeer voorzichtig wanneer u met sneeuwkettingen op sneeuw of ijs rijdt. De wegligging ervan kan minder voorspelbaar zijn dan van goede winterbanden zonder sneeuwkettingen.

Als uw voertuig is uitgerust met zomerbanden, moet u er rekening mee houden dat deze banden niet zijn ontworpen voor rijden in winteromstandigheden. Raadpleeg een dealer voor meer informatie.

## 12V-accu controleren

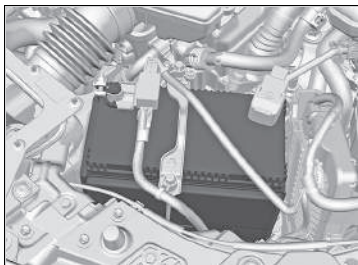

De toestand van de accu wordt gecontroleerd door een sensor op de minpool van de accu. Als er een probleem is met deze sensor, wordt op de interface voor bestuurdersinformatie een waarschuwingsbericht weergegeven. Als dit gebeurt, moet u uw voertuig laten controleren door een dealer.

Controleer de accupolen maandelijks op corrosie.

Is uw accu losgekoppeld of vrijwel leeg:

- Het audiosysteem wordt uitgeschakeld.
  - ➔ **Audiosysteem opnieuw activeren** BLZ. 287
- De klok voert een reset uit.
  - ➔ **Klok** BLZ. 194

### Modellen met het stuur rechts

- Het startblokkeringsstelsel moet worden gereset.
  - ➔ **Controlelampje startblokkeringsstelsel** BLZ. 125

### 12V-accu

## ⚠ WAARSCHUWING

De accu stoot explosief waterstofgas uit tijdens de normale werking.

Een vonk of open vuur kan ertoe leiden dat de accu explodeert met een zodanige kracht dat u ernstig of zelfs dodelijk letsel kunt oplopen.

Houd vonken, open vuur en rookartikelen bij de accu vandaan.

Draag beschermende kleding en een beschermende bril of laat een ervaren monteur het onderhoud aan de accu uitvoeren.

## ⚠ WAARSCHUWING

De accu bevat zwavelzuur (elektrolyt), dat sterk bijtend en giftig is.

De elektrolyt mag niet met uw ogen of huid in contact komen aangezien dit ernstige brandwonden kan veroorzaken. Draag beschermende kleding en oogbescherming wanneer u aan of bij de accu werkt.

Het inslikken van elektrolyt kan een fatale vergiftiging tot gevolg hebben als er niet onmiddellijk actie wordt genomen.

**BUITEN HET BEREIK VAN KINDEREN HOUDEN**



## 12V-accu opladen

Koppel de beide accukabels los om schade aan het elektrisch systeem van uw voertuig te voorkomen. Koppel altijd eerst de kabel aan de minpool (-) los en sluit deze als laatste weer aan.

### 12V-accu

#### Noodprocedures

Ogen: Ten minste 15 minuten spoelen met water uit een kop of ander type container. (Water onder druk kan het oog beschadigen.) Bel onmiddellijk een arts.

Huid: Verwijder besmette kleding. Spoel de huid met grote hoeveelheden water. Bel onmiddellijk een arts.

Slikken: Drink water of melk. Bel onmiddellijk een arts.

Treft u corrosie aan, reinig dan de accupolen met een bakpoeder/wateroplossing. Reinig de polen met een vochtige handdoek. Maak de accu met een doek/handdoek droog. Smeer de polen met vet in om toekomstige corrosie tegen te gaan.

Als u de accu vervangt, moet u deze volgens dezelfde specificaties vervangen.

Raadpleeg een dealer voor meer informatie.

De controlelampjes van Adaptive Cruise Control (ACC) met Low Speed Follow, het systeem voor voertuigstabiliteitsregeling (VSA), voertuigstabiliteitsregeling (VSA) **OFF\***, de veiligheidsondersteuning, het botsingsbeperkingsysteem, Road Departure Mitigation en het waarschuwingssysteem voor lage bandenspanning gaan mogelijk branden wanneer u de voedingsmodus op AAN zet nadat de 12V-accu opnieuw is aangesloten.

Rijd een korte afstand met een snelheid van meer dan 20 km/h. Alle genoemde controlelampjes zouden uit moeten gaan. Als het lampje niet uit gaat, laat u het voertuig door een dealer controleren.

\* Niet beschikbaar op alle modellen

Modellen voor Europa en Turkije

## 12V-accu vervangen

Wanneer u de 12V-accu verwijdert en vervangt, dient u altijd de veiligheid bij onderhoud en de waarschuwingen bij het controleren van de accu in acht te nemen om mogelijke gevaren te voorkomen.

➤ **Veilig onderhoud** BLZ. 577

➤ **12V-accu controleren** BLZ. 624

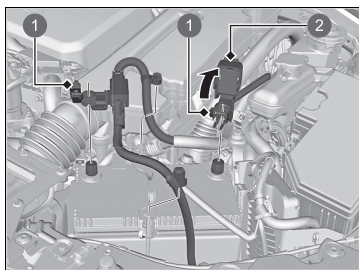

- 1 Moer
- 2 Afdekking

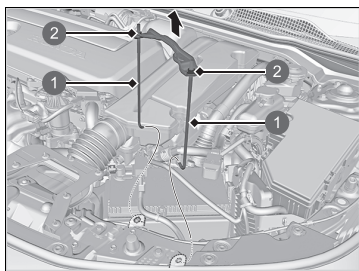

- 1 Steun
- 2 Moer

### ►► 12V-accu vervangen

#### ATTENTIE

Een onjuist afgevoerde accu kan zeer schadelijk zijn voor het milieu en de volksgezondheid. Volg altijd de lokale regels voor het afvoeren van accu's op.

Dit symbool op de accu betekent dat dit product niet als huishoudelijk afval mag worden behandeld.



Voer deze procedure omgekeerd uit om een nieuwe accu te monteren.

Koppel altijd eerst de kabel aan de minpool (-) los en sluit deze als laatste weer aan.

1. Zet de voedingsmodus in de stand VOERTUIG UIT. Open de motorkap.
2. Draai de moer op de negatieve accukabel los, maak dan de kabel van de minpool (-) los.
3. Open de afdekking van de pluspool van de accu. Draai de moer op de positieve accukabel los, maak dan de kabel van de pluspool (+) los.
  
4. Draai de moer aan beide zijden van de accubeugel los met een sleutel.
5. Trek de onderkant van elke accusteun uit het gat op de accuplaat en verwijder het samenstel van de accubeugel en de steunen.

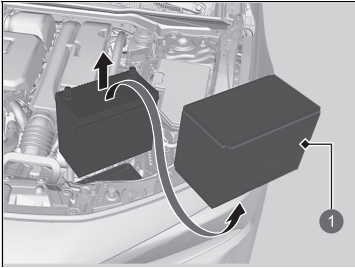

1 Accudeksel

6. Verwijder het accudeksel.
7. Haal de accu er voorzichtig uit.

## Acculabel



### Acculabel

#### GEVAAR

- Houd vuur en vonken uit de buurt van de accu. Accu's produceren explosief gas dat explosies kan veroorzaken.
- Draag een veiligheidsbril en rubberhandschoenen bij het hanteren van de accu; door blootstelling aan de accu-elektrolyt kunt u verbranden of blind worden.
- Laat kinderen nooit in contact komen met de accu. Zorg ervoor dat iemand die de accu aanraakt zeer goed accu's kan hanteren en de gevaren ervan goed kent.
- Behandel de accu-elektrolyt extreem zorgvuldig aangezien deze verdund zwavelzuur bevat. Contact met de huid of ogen kan brandwonden veroorzaken of u blind maken.
- Lees deze handleiding zorgvuldig en begrijp deze goed voordat u de accu hanteert. Het niet naleven van de instructies kan lichamelijk letsel en schade aan het voertuig veroorzaken.
- Gebruik de accu niet als het elektrolytniveau op of onder het aanbevolen peil staat. Gebruik geen accu's met een laag elektrolytniveau, omdat deze kunnen ontploffen en ernstig letsel kunnen veroorzaken.

## De batterij van de afstandsbediening vervangen

Als de indicator niet gaat branden wanneer op de knop wordt gedrukt, vervang dan de batterij.

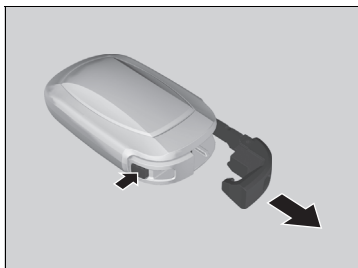

**Batterijtype: CR2032**

1. Verwijder de geïntegreerde sleutel.
2. Verwijder de bovenste helft van de afdekking door voorzichtig met een sleutelgreep tussen de rand te wrikken.
  - ▶ Wikkel een doek om de sleutelgreep om krassen op de afstandsbediening te voorkomen.
  - ▶ Ga voorzichtig te werk bij het verwijderen, zodat u de knoppen niet verliest.



De batterij van de afstandsbediening vervangen

### ⚠ ⚠ WAARSCHUWING

#### RISICO OP CHEMISCHE BRANDWONDEN

Bij inslikken kan de batterij van de afstandsbediening ernstige interne brandwonden en zelfs dodelijk letsel veroorzaken.

Bewaar nieuwe en gebruikte batterijen buiten het bereik van kinderen.

Als u vermoedt dat een kind de batterij heeft ingeslikt, dient u onmiddellijk een arts te raadplegen.

**LET OP:** Er bestaat explosiegevaar als de batterij onjuist wordt vervangen. Vervang de batterij alleen door een batterij van hetzelfde of een gelijkwaardig type.

**LET OP:** Stel het apparaat niet bloot aan hoge temperaturen zoals zonlicht, vuur en dergelijke, die kunnen leiden tot een explosie of lekkage van brandbare vloeistoffen of gassen tijdens gebruik, opslag of transport.

**LET OP:** Werp een batterij niet in vuur of een hete oven en zorg dat de batterij niet mechanisch wordt verbrijzeld of gesneden, wat kan leiden tot een explosie.

**LET OP:** Stel niet bloot aan extreem lage luchtdruk op grote hoogte, wat kan leiden tot een explosie of lekkage van brandbare vloeistof of gas.

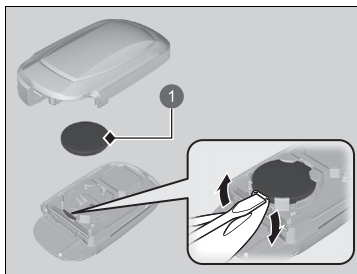

1 Accu

3. Verwijder de batterij door de rand los te wrikken met een platte schroevendraaier. Let bij het vervangen van de batterij op de juiste polariteit.
  - Omwikkel een platte schroevendraaier met een doek om krassen op de afstandsbediening te voorkomen.

#### ►► De batterij van de afstandsbediening vervangen

Een waarschuwing bevindt zich naast de knoopcel\*.

#### ATTENTIE

Een onjuist afgevoerde batterij kan milieuschade veroorzaken. Volg altijd de lokale regels voor het afvoeren van accu's op.

#### Modellen voor Europa en Turkije

Dit symbool op de accu betekent dat dit product niet als huishoudelijk afval mag worden behandeld.



Vervangende batterijen zijn in de handel of bij een dealer verkrijgbaar.

## Airconditioning

Om een goede en veilige werking van het klimaatregelsysteem te garanderen, mag het koelsysteem alleen door een gekwalificeerde monteur worden onderhouden.

Repareer de verdamper (koelspiraal) van de airconditioning nooit en vervang deze nooit door een verdamper die is verwijderd uit een gebruikt of hergebruikt voertuig.

### Airconditioning

#### ATTENTIE

Uitgestoten koelmiddel is schadelijk voor het milieu. Om de uitstoot van koelmiddel te voorkomen, mag u de verdamper nooit vervangen door een verdamper die is verwijderd uit een gebruikt of hergebruikt voertuig.

Koudemiddel in het airconditioningsysteem van het voertuig is brandbaar en kan ontbranden tijdens onderhoud indien de juiste procedures niet worden opgevolgd.

De sticker van de airconditioning bevindt zich onder de motorkap:

➤ **Veiligheidsstickers** BLZ. 110

➤ **Specificaties** BLZ. 698



⚠ : Let op

🔥 : Ontvlambaar koelmiddel

👷 : Gekwalificeerde monteur vereist voor onderhoud

⚙ : Airconditioningsysteem

## Stof- en pollenfilter

### ■ Wanneer het stof- en pollenfilter moet worden vervangen

Vervang het stof- en pollenfilter volgens het aanbevolen onderhoudsschema van uw voertuig. Het is raadzaam om het filter zelfs eerder te vervangen als het voertuig in een stoffige omgeving heeft gereden.

📄 **Onderhoudsschema\*** BLZ. 587

### ■ Stof- en pollenfilter vervangen

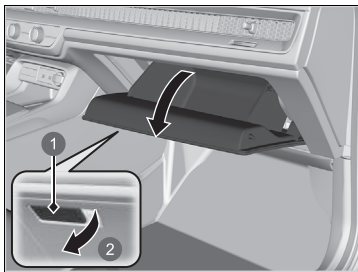

- 1 Hendel
- 2 Trekken

1. Open het handschoenenkastje.

### 📄 Stof- en pollenfilter

Als de luchtstroom van het klimaatregelsysteem duidelijk afneemt en de ramen makkelijk beslaan, dient het filter wellicht te worden vervangen.

Het stof- en pollenfilter verzamelt pollen, stof en andere deeltjes in de lucht.

Als u niet zeker weet hoe u het stof- en pollenfilter moet vervangen, laat het dan door een dealer vervangen.



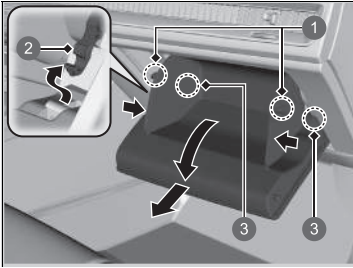

- 1 Lipjes
- 2 Aanslag
- 3 Klauwbevestigingen

2. Druk op de aanslag aan de bestuurderszijde van het handschoenenkastje om deze los te maken van het handschoenenkastje.
3. Maak de twee lipjes los door op elk zijpaneel te drukken.
4. Draai het handschoenenkastje opzij.
5. Verwijder het handschoenenkastje door de klauwen naar buiten te trekken.

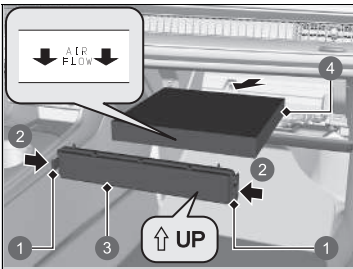

- 1 Lipjes
- 2 Drukken
- 3 Afdekking
- 4 Stof- en pollenfilter

6. Druk op de lipjes op de hoeken van de afdekking van het filterhuis en verwijder deze.
7. Verwijder het filter uit de behuizing.
8. Monteer een nieuw filter in de behuizing.
  - Zorg dat de **AIR FLOW**-pijl omlaag wijst.

## Interieurverzorging

Gebruik een stofzuiger om stof te verwijderen voordat u dat met een doek doet. Gebruik een vochtige doek met een mengsel van een mild reinigingsmiddel en warm water om vuil te verwijderen. Gebruik een schone doek om resten reinigingsmiddel te verwijderen.

### ■ Veiligheidsgordels reinigen

Gebruik een zachte borstel met een mengsel van milde zeep en warm water om de veiligheidsgordels te reinigen. Laat de veiligheidsgordels aan de lucht drogen. Veeg de openingen van de verankeringen van de veiligheidsgordels af met een schone doek.

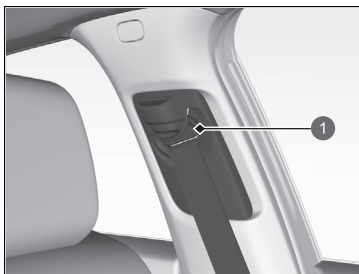

1 Openen

### ▣ Interieurverzorging

Mors geen vloeistoffen in het interieur van het voertuig. Elektrische apparaten en systemen kunnen defect raken indien er vloeistoffen op gemorst worden.

Gebruik geen sprays op siliconenbasis op elektrische apparaten zoals audio-apparaten en schakelaars. Dit kan tot storingen aan de apparaten of brand in het voertuig leiden. Als per ongeluk spray op siliconenbasis op elektrische apparaten is gebruikt, raadpleeg dan uw dealer.

Afhankelijk van hun samenstelling kunnen chemicaliën en vloeibare aromaten verkleuring, rimpels en barsten veroorzaken in onderdelen op harsbasis en in bekledingsstoffen.

Gebruik geen oplosmiddelen op alkalibasis of organische oplosmiddelen zoals benzeen of benzine.

Wrijf na het gebruik van chemicaliën de behandelde oppervlakken voorzichtig met een droge doek schoon. Leg gebruikte doeken niet langere tijd op onderdelen op harsbasis en op bekledingsstoffen.

Zorg dat u geen vloeibare luchtverfrisser morst.

## ■ Ruiten reinigen

Gebruik hierbij een glasreinigingsmiddel.

## ■ Leren bekleding onderhouden\*

Voor een goede reiniging van leer:

1. Gebruikt u eerst een stofzuiger of zachte droge doek om vuil of stof te verwijderen.
2. Reinig vervolgens het leer met een zachte vochtige doek met een oplossing van 90% water en 10% neutrale zeep.
3. Veeg vervolgens alle zeepresten weg met een schone, vochtige doek.
4. Neem achtergebleven water af en laat het leer drogen in de schaduw.

### ▣ Ruiten reinigen

Aan de binnenzijde van de achterraut zijn draden aangebracht.

Wrijf met een zachte doek in dezelfde richting als de draden om beschadiging van de draden te voorkomen.

Zorg dat u geen vloeistoffen, zoals water of glasreinigingsmiddel, morst op of rondom de afdekking van zowel de groothoekcamera aan de voorzijde als de regen-/lichtsensor.

### ▣ Leren bekleding onderhouden\*

Het is belangrijk dat vuil of stof zo snel mogelijk wordt verwijderd of weggeveegd. Gemorste vloeistof kan doordringen in leer en vlekken veroorzaken. Vuil of stof kan schuurplekken veroorzaken in het leer. Let er daarnaast op dat sommige donkere kleding op de lederen stoelen kan afgeven en zo verkleuring of vlekken kan veroorzaken.

\* Niet beschikbaar op alle modellen

## Exterieurverzorging

Verwijder na iedere rit het stof van de carrosserie. Inspecteer uw voertuig regelmatig op krassen in gelakte oppervlakken. Een kras in een gelakt oppervlak kan carrosserieroest tot gevolg hebben. Ontdekt u een kras, repareer deze dan zo snel mogelijk.

### ■ Voertuig wassen

Was het voertuig regelmatig. Was het vaker als u rijdt onder de volgende omstandigheden:

- Na een rit op wegen met strooizout.
- Na een rit over kustwegen.
- Indien teer, roet, vogeluitwerpselen, insecten of boomsappen op gelakte oppervlakken zijn terecht gekomen.

### 🔧 Voertuig wassen

Spuit geen water in de luchtinlaatroosters. Dit kan storingen veroorzaken.

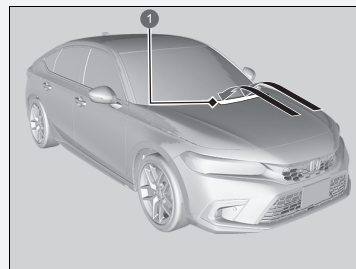

#### 1 Luchtinlaatroosters

Vergrendel de portieren wanneer u het voertuig wast. Spuit geen water rechtstreeks op de brandstoftankklep. Door een hogedrukstraal kan de klep open gaan.

Als u de wisserarmen van de voorruit moet tillen, zet ze dan eerst in de onderhoudsstand.

🔧 **Wisserbladrubber van voorruit** BLZ. 615

## ■ Gebruik van een automatische autowasstraat

- Zorg dat u de instructies van de automatische autowasstraat opvolgt.
- Klap de buitenspiegels naar binnen.
- Schakel bij modellen met ruitenwissers met automatische wisinterval de ruitenwissers uit.

## ■ Hogedrukreinigers gebruiken

- Houd voldoende afstand tussen de spuitmond van de reiniger en de carrosserie van het voertuig.
- Ga met name voorzichtig te werk rondom de ruiten. Staat u op te korte afstand van het voertuig, dan kan water in het interieur binnendringen.
- Spuit geen water onder hoge druk rechtstreeks in het motorcompartiment. Gebruik in plaats daarvan water met lage druk en een mild reinigingsmiddel.
- Spuit geen water rechtstreeks op de camera of het gebied eromheen. Er kan water in de lens komen waardoor de camera niet goed werkt.

## ■ Was aanbrengen

Een zorgvuldig aangebrachte autocarrosseriewaslaag helpt de lak van uw voertuig tegen de elementen te beschermen. Was verdwijnt na verloop van tijd en na blootstelling van de autolak aan de elementen; breng daarom tijdig een nieuwe waslaag aan.

## ■ Bumpers en andere gelakte kunststof delen onderhouden

Is benzine, olie, motorkoelvloeistof of accuvloeistof terecht gekomen op onderdelen die van kunststof zijn vervaardigd, dan kunnen deze onderdelen vlekken gaan vertonen of kan de coating loslaten. Wrijf deze onderdelen in dat geval onmiddellijk schoon met een zachte doek en schoon water.

### »» Gebruik van een automatische autowasstraat

Zorg er bij gebruik van een automatische autowasstraat waar het voertuig op een lopende band doorheen wordt getrokken voor dat de transmissie in de stand **[N]** staat.

» **Als u de transmissie in de stand **[N]** wilt laten staan (wasstraatmodus)** BLZ. 423

### »» Was aanbrengen

#### ATTENTIE

Chemische oplosmiddelen en krachtige reinigingsmiddelen kunnen schade aan de lak en aan metalen en kunststoffen onderdelen van uw voertuig veroorzaken. Veeg gemorste brandstof direct op.

### »» Bumpers en andere gelakte kunststof delen onderhouden

Raadpleeg een dealer over het juiste materiaal voor het repareren van gelakte oppervlakken van onderdelen die van kunststof zijn vervaardigd.

## ■ Ruiten reinigen

Gebruik hierbij een glasreinigingsmiddel.

## ■ Aluminiumvelgen onderhouden

Aluminium is vatbaar voor veroudering door de inwerking van zout en andere wegvervuilingen. Veeg indien nodig in een zo vroeg mogelijk stadium met een spons en een mild reinigingsmiddel deze wegvervuilingen weg. Gebruik geen agressieve chemicaliën (inclusief bepaalde in de handel verkrijgbare velgenreinigingsmiddelen) of een harde borstel. Deze kunnen de beschermende laag op aluminiumvelgen beschadigen en corrosie veroorzaken. Afhankelijk van het type afwerking, kunnen de velgen ook hun glans verliezen of gepolijst lijken. Droog de velgen af met een doek terwijl ze nog nat zijn om watervlekken te voorkomen.

## ■ Beslagen lenzen van de buitenverlichting

De binnenzijde van de lenzen van de buitenverlichting (koplampen, remlichten, enz.) kan tijdelijk beslaan wanneer u in de regen hebt gereden of nadat het voertuig is gewassen in een wasstraat. In de lenzen kan ook condensatie ophopen als er een groot genoeg verschil is tussen de omgevingstemperatuur en de temperatuur in de lens (zoals ook de ruiten van het voertuig beslaan in regenachtige omstandigheden). Deze omstandigheden zijn natuurlijke processen en geen constructiefout van de buitenverlichting.

Door het ontwerp van de lens kan vocht op het frame van de lens ontstaan. Ook dit is geen defect.

Echter, als u ziet dat zich grote hoeveelheden water ophopen of dat er grote waterdruppels in de lens ontstaan, laat uw voertuig dan door een dealer inspecteren.

## Accessoires

Controleer bij het installeren van accessoires het volgende:

- Breng geen accessoires op de voorruit aan. Deze kunnen het zicht belemmeren en uw reacties op de rijomstandigheden vertragen.
- Breng geen accessoires aan op de gebieden die gemarkeerd zijn met SRS Airbag, op de zijkant of de rugleuning van de voorstoelen, aan de zijkant van de achterstoelen, op de voor- of portierstijlen of in de buurt van de zijruiten.  
Accessoires die hier wel worden aangebracht, kunnen de juiste werking van de airbags belemmeren of tegen u of een andere inzittende aan worden geslingerd als de airbags worden opgeblazen.
- Zorg ervoor dat elektronische accessoires niet de elektrische circuits kunnen overbelasten of de correcte werking van uw voertuig belemmeren.  
**⚡ Zekeringen** BLZ. 686
- Laat voor het monteren van elektronische accessoires de installateur contact opnemen met een dealer voor assistentie. Laat indien mogelijk een dealer de uiteindelijke montage inspecteren.

### Accessoires en modificaties

#### **⚠ WAARSCHUWING**

Onjuiste accessoires of modificaties kunnen van invloed zijn op de wegligging, de stabiliteit en de prestaties van uw voertuig, en kunnen een ongeval veroorzaken waardoor u ernstig of dodelijk letsel kunt oplopen.

Volg alle instructies in deze gebruikershandleiding met betrekking tot accessoires en modificaties.

#### **⚠ WAARSCHUWING**

Gebruik van een hoogspanningsaccu die onjuist is ontworpen, ontwikkeld of gefabriceerd, kan brand veroorzaken in uw voertuig. Een autobrand kan resulteren in een ongeval of lichamelijk letsel. Gebruik alleen een originele hoogspanningsaccu van Honda, of gelijkwaardig, in uw voertuig.

## Modificaties

Voer geen modificaties aan uw voertuig uit op een manier die van invloed kan zijn op de wegligging, de stabiliteit en de betrouwbaarheid en breng geen niet-originele Honda-onderdelen of -accessoires aan die een gelijksoortig effect kunnen hebben.

Zelfs kleine wijzigingen aan voertuigsystemen kunnen van invloed zijn op de algehele prestaties van het voertuig.

Zorg er altijd voor dat alle uitrusting goed is geïnstalleerd en onderhouden en voer geen modificaties aan uw voertuig of de systemen ervan uit die ervoor kunnen zorgen dat uw voertuig niet meer aan de lokale wettelijke eisen voldoet.

De diagnosepoort (OBD-II/SAE J1962-stekker) die op dit voertuig is geïnstalleerd, is bedoeld om te worden gebruikt met het diagnosesysteem voor voertuigsystemen of met andere door Honda goedgekeurde apparaten. Gebruik van een ander type apparaat kan de elektronische systemen van het voertuig negatief beïnvloeden of blokkeren, waardoor een storing in het systeem kan ontstaan, de accu leeg kan lopen of andere onverwachte problemen kunnen ontstaan.

Wijzig het hybride hoogspannings-voedingssysteem van uw voertuig niet of probeer het niet te repareren, of wijzig de elektrische systemen van uw voertuig niet op een andere manier. Demontage of wijziging van elektrische apparaten kan een botsing of brand tot gevolg hebben.

Als u de hoogspanningsaccu van uw voertuig ooit moet vervangen als de garantie niet meer geldig is, gebruik dan alleen een originele hoogspanningsaccu van Honda. Een originele hoogspanningsaccu van Honda is speciaal ontworpen om te werken met het hybride voedingssysteem van uw voertuig en is dusdanig ontworpen, ontwikkeld en gefabriceerd dat situaties met te hoge ladingen worden voorkomen. Een niet-originele hoogspanningsaccu is mogelijk niet op dezelfde manier ontworpen, ontwikkeld en gefabriceerd, en installatie van een dergelijke accu kan leiden tot een te hoge lading, brand, vermogensverlies of andere omstandigheden die het risico van een botsing of letsel vergroten.

### Accessoires en modificaties

Mobiele telefoons, alarminstallaties, zendontvangers, radio-antennes en laagspanningsaudiosystemen die correct zijn geïnstalleerd, horen de computergestuurde systemen van het voertuig, zoals uw airbags en antiblokkeerremmen, niet te storen.

Om de juiste werking van uw voertuig te waarborgen worden originele Honda-accessoires aanbevolen.



# Onverwachte gebeurtenissen

In dit hoofdstuk worden problemen beschreven die soms kunnen optreden en maatregelen die u kunt nemen om de problemen te verhelpen.

<b>Gereedschappen</b>	
Soorten gereedschappen.....	642
<b>Bij een lekke band</b>	
Lekke band tijdelijk repareren.....	644
<b>Modellen met thuiskeer</b>	
Lekke band verwisselen.....	657
<b>Hanteren van de krik</b>	
<b>Voedingssysteem start niet</b>	
De procedure controleren .....	668
Bij een zwakke batterij van de sleutellose afstandsbediening .....	670
Voedingssysteem aan in geval van nood....	671
Voedingssysteem uit in geval van nood .....	672

<b>Als de 12V-accu leeg is .....</b>	673
<b>Oververhitting .....</b>	676
<b>Controlelampje, gaat branden/knipperen</b>	
Als de waarschuwing Lage motoroliedruk verschijnt .....	678
Indien het controlelampje van het laadsysteem van de 12V-accu gaat branden.....	679
Storingsindicatielampje brandt of knippert ...	680
Als het rode controlelampje van het remsysteem gaat branden of knipperen ....	681
Als het controlelampje van het elektrisch stuurbekekrachtigingssysteem (EPS) gaat branden.....	682

Als het rode remsysteemcontrolelampje brandt/knipperd en het amber controlelampje brandt .....	683
Als het controlelampje lage bandenspanning/waarschuwingssysteem bandenspanning gaat branden of knippert .....	684
Als het controlelampje van het transmissiesysteem knippert naast het waarschuwingsbericht....	685
<b>Zekeringen .....</b>	686
<b>Slepen in noodsituaties .....</b>	693
<b>Wanneer u de brandstoftankklep niet kunt ontgrendelen .....</b>	694
<b>Als u de achterklep niet kunt openen .....</b>	695

## Soorten gereedschappen

### Modellen zonder thuiskomer

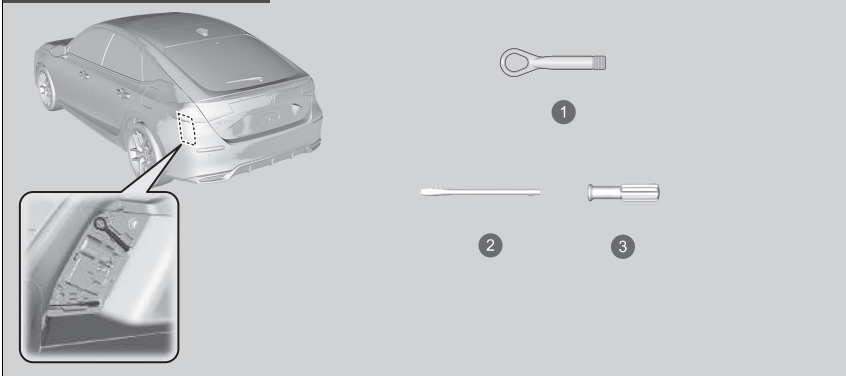

- 1 Afneembare sleephaak
- 2 Platte schroevendraaier
- 3 Greep

### Soorten gereedschappen

De gereedschappen zijn opgeborgen in de bagageruimte.

Modellen met thuiscomer

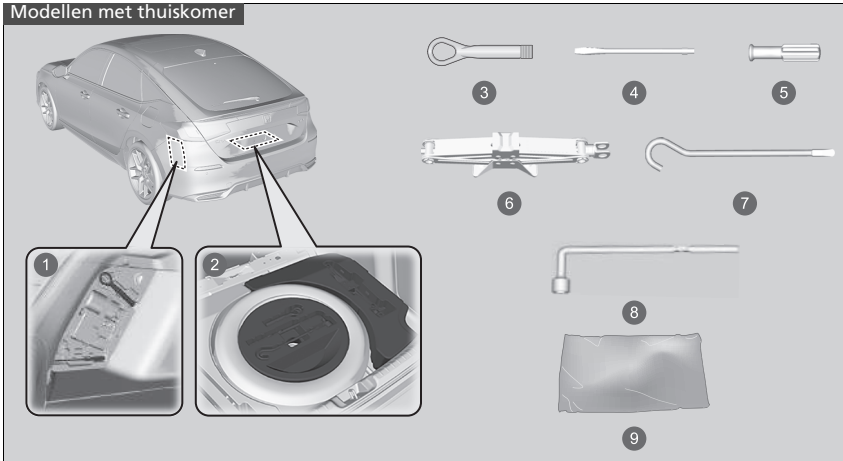

- 1 Linkerkant van de bagageruimte
- 2 Gereedschapskist
- 3 Afneembare sleephaak
- 4 Platte schroevendraaier
- 5 Greep
- 6 Krik
- 7 Verlengstuk van krikhendel
- 8 Wielmoersleutel/krikhendel
- 9 Opbergzak

## Lekke band tijdelijk repareren

Als de band een grote snee of een andere ernstige beschadiging heeft, moet u het voertuig laten wegslepen. Alleen als de band een kleine lekkage vertoont, bijvoorbeeld door een spijker, kunt u de tijdelijke bandenreparatiekit gebruiken. Rijd vervolgens naar het dichtstbijzijnde tankstation voor een definitieve reparatie.

Wanneer een band tijdens het rijden lek raakt, pak het stuurwiel dan stevig beet en rem geleidelijk om snelheid te minderen. Stop vervolgens op een veilige plek.

1. Parkeer het voertuig op een vaste, vlakke, slipvrije ondergrond en schakel de parkeerrem in.
2. Zet de transmissie in stand **P**.
3. Zet de alarmknipperlichten aan en zet de voedingsmodus in de stand VOERTUIG UIT (STUURSLOT).

### 🔧 Lekke band tijdelijk repareren

Gebruik de kit niet in de volgende omstandigheden. Neem in plaats daarvan contact op met een dealer of met de wegenwacht om het voertuig te laten slepen.

- De houdbaarheidsdatum van het dichtingsmiddel voor de band is verlopen.
- Het voertuig heeft meer dan één lekke band.
- Het gat of de snee is groter dan 4 mm.
- De zijkant van de band is beschadigd of de lekkage bevindt zich buiten het contactvlak van de band.

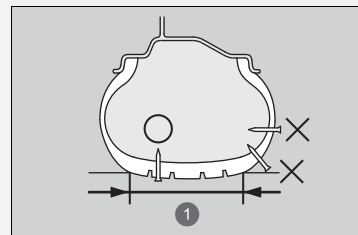

#### 1 Contactvlak

Als de lekkage:	Kit gebruiken
Kleiner dan 4 mm is	Ja
Groter dan 4 mm is	Nee

- De beschadiging is ontstaan door het rijden met banden met een zeer lage bandenspanning.
- De hiel van de band bevindt zich niet op de juiste plaats.
- De velg is beschadigd.

Verwijder de spijker of schroef die de band doorboorde, niet. Als u deze verwijdert, is het mogelijk dat u de lekkage niet met de kit kunt herstellen.

## ■ Voorbereidingen voor tijdelijke reparatie van lekke band

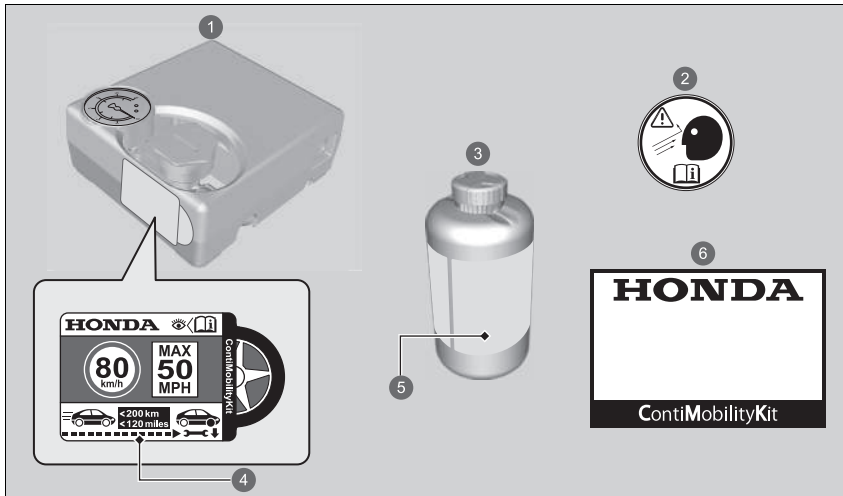

- ❶ Luchtcompressor
- ❷ Wieletiket
- ❸ Fles met dichtingsmiddel
- ❹ Label met snelheidsbeperking
- ❺ Houdbaarheidsdatum
- ❻ Handleiding

## ▣ Voorbereidingen voor tijdelijke reparatie van lekke band

Het snelheidsbeperkingslabel is aangebracht aan de zijkant van de bandenreparatiekit voor tijdelijke reparatie.

Lees aandachtig de handleiding die bij de kit is geleverd als u een band tijdelijk wilt repareren.

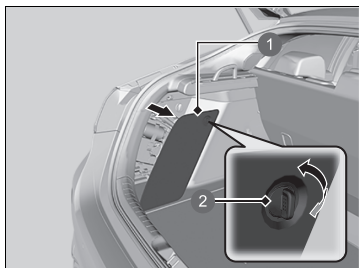

1. Verwijder het deksel aan de linkerkant van de bagageruimte door aan de knop te draaien, en haal de kit er langs binnen uit.
2. Plaats de kit rechtop op een vlakke ondergrond in de buurt van de lekke band, uit de buurt van verkeer. Plaats de kit niet op de zijkant.

- 1 Klep
- 2 Knop

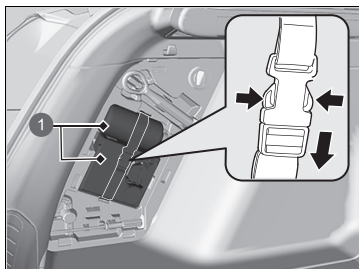

- 1 Bandenreparatiekit

## ■ Dichtingsmiddel en lucht injecteren

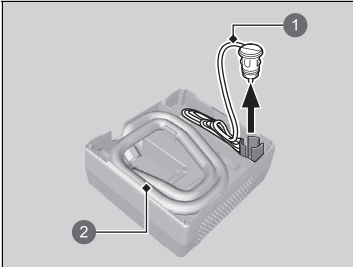

- 1 Netsnoer
- 2 Slang van luchtcompressor

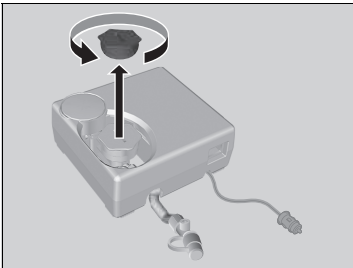

1. Verwijder de luchtcompressorslang en de voedingskabel uit de achterzijde van de luchtcompressor.

2. Verwijder de dop van de luchtcompressor.

## ▣ Dichtingsmiddel en lucht injecteren

### ⚠ WAARSCHUWING

Het bandendichtingsmiddel bevat schadelijke bestanddelen die dodelijk kunnen zijn bij inslikken.

Indien het middel per ongeluk toch wordt ingeslikt, moet overgeven worden vermeden. Aanbevolen wordt om veel water te drinken en onmiddellijk medische hulp te zoeken.

In geval van aanraking met de huid of ogen, spoelen met koel water en zo nodig medische hulp zoeken.

Houd de fles met het dichtingsmiddel buiten bereik van kinderen.

Bij koude temperaturen is het mogelijk dat het dichtingsmiddel niet goed vloeibaar is. Warm in dit geval het product vóór gebruik op door de fles in de passagiersruimte te leggen.

Het dichtingsmiddel kan permanente vlekken op kleding en andere materialen veroorzaken. Wees voorzichtig tijdens het gebruik en veeg gemorst dichtingsmiddel onmiddellijk op.



3. Schud de fles goed.

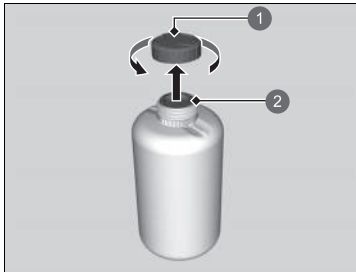

- 1 Dop van fles
- 2 Niet verwijderd

4. Verwijder de dop van de fles.  
► Verwijder de verzegeling niet.

#### ►► Dichtingsmiddel en lucht injecteren

Verwijder de lege fles niet na inspuiten van het dichtingsmiddel.

Bezoek een Honda-dealer voor een nieuwe fles met dichtingsmiddel en een juiste afvoer van de lege fles.



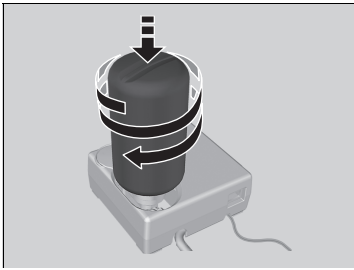

- 5.** Schroef de afgedichte fles op de luchtcompressor.
- Schroef de fles stevig vast, zodat deze niet los kan raken.

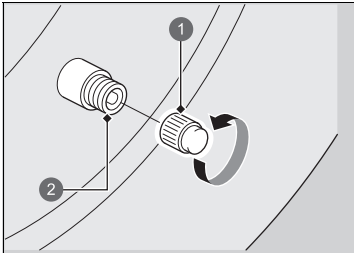

- 6.** Draai de ventieldop los.

- 1 Ventieldop
- 2 Ventiel

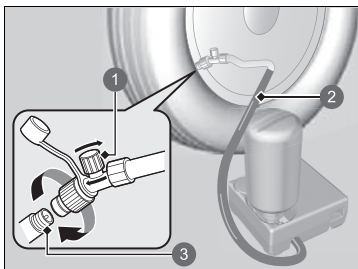

- 1 Luchtklep
- 2 Slang van luchtcompressor
- 3 Ventiel

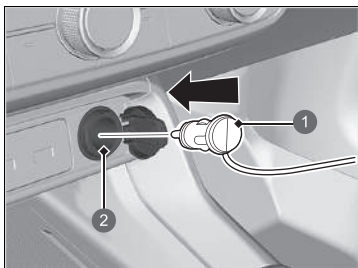

- 1 Stekker
- 2 Accessoirevoeding

7. Schroef de luchtcompressorslang op het ventiel.

- Zorg dat de luchtklep is gesloten en de luchtcompressor is uitgeschakeld.

8. Sluit de compressor aan op de accessoirevoeding.

► **Accessoirevoedingen** BLZ. 272

9. Schakel het voedingssysteem van het voertuig in.

► **Koolmonoxidegas** BLZ. 109

► Dichtingsmiddel en lucht injecteren

## ⚠ WAARSCHUWING

Door de motor te laten draaien in een (deels) afgesloten ruimte ontstaat er mogelijk een snelle opeenstapeling van schadelijke koolmonoxide.

Door het inademen van dit kleur- en geurloze gas kunt u het bewustzijn verliezen, hetgeen zelfs de dood tot gevolg kan hebben. Laat de motor enkel in de openlucht draaien voor gebruik van de luchtcompressor.

Schakel de luchtcompressor uit tijdens het aansluiten van de luchtcompressorslang.

U hoort een motorgeluid van de geactiveerde luchtcompressor. Dit is normaal.

Als de vereiste luchtdruk niet binnen de 10 minuten wordt bereikt, heeft de band mogelijk een te grote beschadiging opgelopen en is een reparatie met deze set niet toereikend. In dit geval moet het voertuig worden weggesleept.

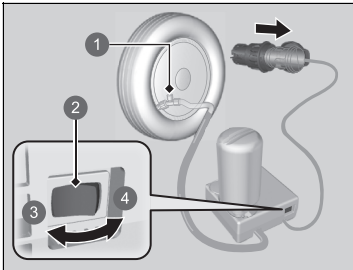

- 1 Luchtklep
- 2 Schakelaar
- 3 UIT
- 4 AAN

10. Schakel de luchtcompressor in en pomp de band op tot de gespecificeerde bandenspanning.
  - De compressor spuit dichtingsmiddel en lucht in de band.
  - Raadpleeg de sticker op de portiersponning aan bestuurderszijde voor de gespecificeerde spanningen.
11. Zet de luchtcompressor uit nadat de luchtdruk de opgegeven waarde heeft bereikt.
  - Controleer de luchtdrukmeter op de luchtcompressor.
  - Als de bandenspanning te hoog is, laat dan lucht ontsnappen door aan de luchtklep te draaien. Let erop dat u geen dichtingsmiddel morst.
12. Koppel de stekker los van de accessoirevoeding.
13. Schroef de luchtcompressorslang los van het ventiel. Breng de slangdop aan.
  - Let erop dat u geen dichtingsmiddel morst tijdens ontkoppelen van de slang. Veeg gemorst dichtingsmiddel direct op.

#### ► Dichtingsmiddel en lucht injecteren

Schakel eerst de luchtcompressor uit als u de luchtdruk wilt meten.

Informeer over het gebruik van dichtingsmiddel wanneer u een Honda-dealer of Honda-assistance vraagt de lekke band te vervangen of te repareren.

Deze luchtcompressor is ontworpen voor de voertuigband. Controleer het volgende:

- De voeding van de luchtcompressor is beperkt tot de 12 volt gelijkstroom van de accessoirevoeding van uw voertuig.
- Bedien de luchtcompressor van de tijdelijke bandenreparatiekit niet langer dan 10 minuten. De luchtcompressor kan oververhit raken en permanent worden beschadigd. Laat de compressor afkoelen wanneer deze continu wordt gebruikt.

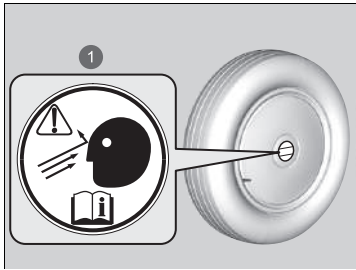

1 Wietiket

14. Plak het wietiket op de vlakke ondergrond van het wiel.
  - De ondergrond van het wiel moet schoon zijn om ervoor te zorgen dat het etiket goed blijft zitten.
15. Berg de bandenreparatiekit op in de bagageruimte.
  - Verwijder de fles met dichtingsmiddel niet uit de luchtcompressor.

## Het dichtingsmiddel in de band verdelen

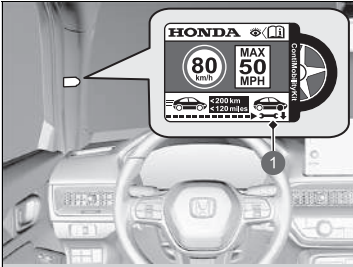

1 Label met snelheidsbeperking

1. Plak het label met de snelheidsbeperking op de aangegeven locatie.
2. Rijd ongeveer 10 minuten of 3 tot 10 kilometer met het voertuig.
  - Rijd niet sneller dan 80 km/h.
3. Parkeer het voertuig op een veilige plek.

## ►► Het dichtingsmiddel in de band verdelen

### **WAARSCHUWING**

Door de motor te laten draaien in een (deels) afgesloten ruimte ontstaat er mogelijk een snelle opeenstapeling van schadelijke koolmonoxide.

Door het inademen van dit kleur- en geurloze gas kunt u het bewustzijn verliezen, hetgeen zelfs de dood tot gevolg kan hebben. Laat de motor enkel in de openlucht draaien voor gebruik van de luchtcompressor.

Raadpleeg de sticker op de portiersponning aan bestuurderszijde voor de gespecificeerde spanningen.

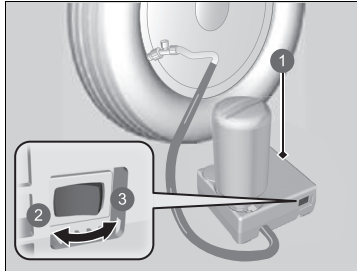

- ① Luchtcompressor
- ② UIT
- ③ AAN

4. Controleer de bandenspanning opnieuw met de meter op de luchtcompressor.  
► Schakel de luchtcompressor niet in om de druk te controleren.

5. Als de bandenspanning

- Minder is dan 130 kPa (1,3 bar): Niet oppompen of doorrijden. In dat geval is het lek te ernstig. Bel een garage of de wegenwacht om uw voertuig te laten slepen.

☒ **Slepen in noodsituaties** BLZ. 693

- Gespecificeerde luchtdruk (zie label op portiersponning bestuurder) of hoger: Blijf rijden tot aan de dichtstbijzijnde garage of benzinepomp. Rijd niet sneller dan 80 km/h.
- Meer dan 130 kPa (1,3 bar), maar minder dan de gespecificeerde druk (zie label op portiersponning bestuurder): Pomp de band op tot de opgegeven luchtdruk is bereikt.

☒ **Een zachte band oppompen** BLZ. 655

Herhaal de stappen 2 tot en met 4 tot aan het dichtstbijzijnde tankstation. Rijd niet sneller dan 80 km/h.

- De afstand naar het dichtstbijzijnde tankstation moet ongeveer binnen 200 kilometer zijn.

6. Pak de kit weer in en berg deze op de juiste plaats op.

## ■ Een zachte band oppompen

U kunt de kit gebruiken om een niet-lekke band met een te lage bandspanning op te pompen.

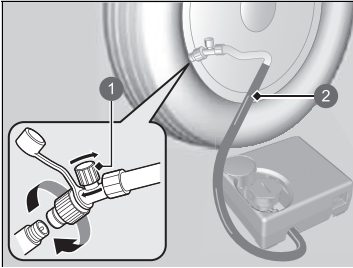

- 1 Luchtklep
- 2 Slang van luchtcompressor

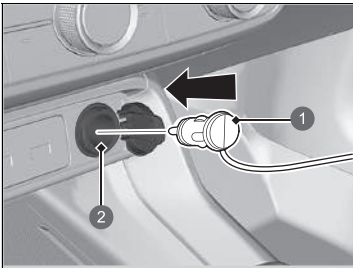

- 1 Stekker
- 2 Accessoirevoeding

1. Neem de luchtcompressor uit de bagageruimte.
2. Plaats de set rechtop op een vlakke ondergrond in de buurt van de op te pompen band, uit de buurt van verkeer. Plaats de kit niet op de zijkant.
3. Verwijder de ventieldop.
4. Bevestig de luchtcompressorslang op de ventielsteel. Schroef de bevestiging vast tot deze goed vast zit.
  - Controleer of de luchtklep is gesloten.

5. Sluit de compressor aan op de accessoirevoeding.
  - Zorg dat het snoer niet klem komt te zitten in een portier of raam.
  - **Accessoirevoedingen** BLZ. 272
6. Schakel het voedingssysteem van het voertuig in.
  - **Koolmonoxidegas** BLZ. 109
  - **Voeding inschakelen** BLZ. 411

## ►► Een zachte band oppompen

### ⚠ WAARSCHUWING

Door de motor te laten draaien in een (deels) afgesloten ruimte ontstaat er mogelijk een snelle opeenstapeling van schadelijke koolmonoxide.

Door het inademen van dit kleur- en geurloze gas kunt u het bewustzijn verliezen, hetgeen zelfs de dood tot gevolg kan hebben. Laat de motor enkel in de openlucht draaien voor gebruik van de luchtcompressor.

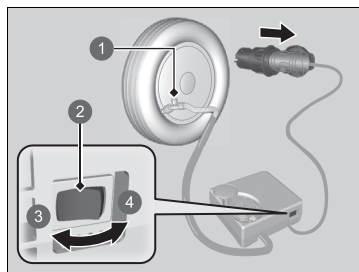

- 1 Luchtklep
- 2 Schakelaar
- 3 UIT
- 4 AAN

7. Schakel de luchtcompressor in om de band op te pompen.
  - De compressor pompt lucht in de band.
  - Als u het voedingssysteem hebt gestart, laat dit dan draaien tijdens het pompen.
8. Pomp de band op tot de opgegeven luchtdruk is bereikt.
9. Zet de kit uit.
  - Controleer de manometer op de luchtcompressor.
  - Draai het ventiel om lucht te laten ontsnappen als de band te hard is opgepompt.
10. Schakel het voedingssysteem van het voertuig uit en koppel de luchtcompressor los van de accessoire-voeding.
11. Verwijder de luchtcompressorslang uit de ventielsteel. Breng de ventieldop weer aan.
12. Berg de luchtcompressor op in de bagageruimte.

#### ►► Een zachte band oppompen

##### ATTENTIE

Bedien de luchtcompressor van de tijdelijke bandenreparatiekit niet langer dan 10 minuten. De luchtcompressor kan oververhit raken en permanent worden beschadigd.



Modellen met thuis COMER

## Lekke band verwisselen

Wanneer een band tijdens het rijden lek raakt, pak het stuurwiel dan stevig beet en rem geleidelijk om snelheid te minderen. Stop vervolgens op een veilige plek. Verwissel de lekke band met de thuis COMER. Ga zo snel mogelijk naar een dealer om de normale band te laten repareren of vervangen.

1. Parkeer het voertuig op een vaste, vlakke, slijpvrije ondergrond en schakel de parkeerrem in.
2. Zet de transmissie in stand **P**.
3. Zet de alarmknipperlichten aan en zet de voedingsmodus in de stand VOERTUIG UIT.

### ▣ Lekke band verwisselen

Neem de volgende voorzorgsmaatregelen voor de thuis COMER:  
Controleer regelmatig de bandenspanning van de thuis COMER. Deze moet op de gespecificeerde druk zijn ingesteld. Gespecificeerde druk: 420 kPa (4,2 bar)

Rijd met een aangebrachte thuis COMER nooit sneller dan 80 km/h. Vervang de thuis COMER zo snel mogelijk door een normaal wiel.

De thuis COMER is specifiek ontworpen voor dit model. Gebruik hem nooit voor een ander voertuig. Gebruik geen ander type thuis COMER voor uw voertuig.

Monteer geen sneeuwkettingen aan de thuis COMER. Wanneer een voorband met sneeuwketting lek raakt, verwijder dan een van de normale achterbanden en verwissel deze met de thuis COMER. Verwijder de lekke voorband en verwissel deze met de normale band die u aan de achterkant verwijderde. Monteer de sneeuwkettingen op de voorband.

Een thuis COMER zorgt voor een ruwere rit en minder tractie op bepaalde wegen. Wees daarom nog aandachtiger tijdens het rijden.

De thuis COMER is kleiner dan een normale band. Bij gebruik van een thuis COMER is de afstand tussen het voertuig en de ondergrond kleiner. De onderkant van uw voertuig kan beschadigd raken als u over puin of oneffen wegoppervlakken rijdt.

## ■ Voorbereidingen voor verwisselen van lekke band

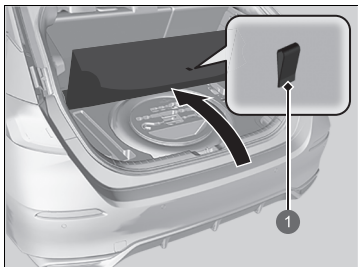

1 Riem

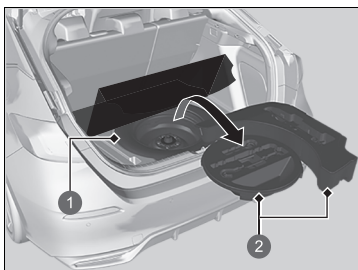

1 Reservewiel  
2 Gereedschapskist

1. Trek aan de riem van de vloerklep en open de klep.

2. Neem de gereedschapshouder uit de bagageruimte.
3. Neem de krik en de wielmoersleutel uit de gereedschapskist.
4. Draai de vleugelbout los en verwijder de conische afstandshouder. Verwijder vervolgens het reservewiel.

## ▣ Lekke band verwisselen

**WAARSCHUWING:** De krik mag alleen worden gebruikt in noodgevallen en niet voor het omwisselen van de zomer- en winterbanden of andere normale onderhouds- of reparatiewerkzaamheden.

### ATTENTIE

Gebruik geen krik die niet naar behoren functioneert. Neem telefonisch contact op met uw dealer of een professionele sleepdienst.

Gebruik slechts één thuiscomer tegelijkertijd.

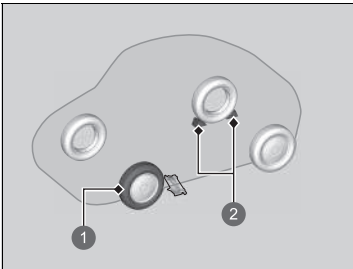

- ❶ Te verwisselen band.
- ❷ Wielblokken

5. Plaats een wielblok of een steen voor en achter het wiel (diagonaal ten opzichte van de lekke band).

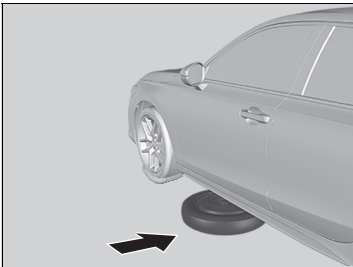

6. Plaats de thuiscomer (wielzijde naar boven) onder de carrosserie in de buurt van de te verwisselen band.



7. Draai iedere wielmoer ongeveer één omwenteling los met behulp van de wielmoersleutel.

## ■ De krik plaatsen

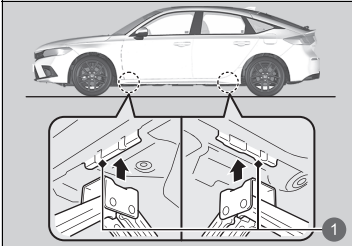

1 Krikpunten

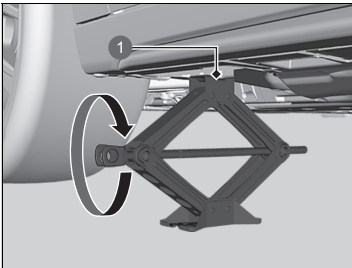

1 Krikpunten

1. Plaats de krik onder het dichtstbijzijnde krikpunt bij het te verwisselen wiel.

2. Draai de eindsteun rechtsom (zie afbeelding) totdat de bovenkant van de krik tegen het krikpunt komt.
  - Zorg dat de lip aan het krikpunt in de inkeping van de krik valt.

## ▣ De krik plaatsen

### ⚠ WAARSCHUWING

Het voertuig kan gemakkelijk van de krik rollen en iemand die eronder ligt ernstig letsel toebrengen.

Volg de aanwijzingen voor het verwisselen van een band nauwkeurig op. Terwijl het voertuig op een krik steunt, mag niemand zich met een deel van zijn lichaam onder het voertuig bevinden.

**WAARSCHUWING:** De krik dient op een vlakke en stabiele ondergrond te worden geplaatst op hetzelfde niveau als dat het voertuig is geparkeerd.

De bij uw voertuig geleverde krik is voorzien van de volgende sticker.

1.	2.	3.

1. Zie de gebruikershandleiding.
2. Begeef u nooit onder het voertuig wanneer het door een krik wordt ondersteund.
3. Plaats de krik onder het verstevigde gedeelte.

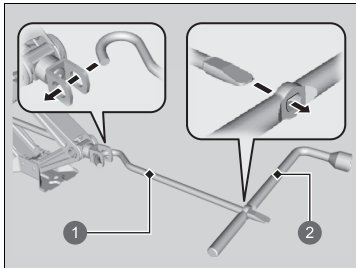

- 1 Verlengstuk van krikhendel
- 2 Wielmoer-sleutel als krikhendel

3. Gebruik het verlengstuk van de krikhendel en de wielmoersleutel om het voertuig omhoog te brengen totdat de lekke band de grond niet meer raakt.

#### ► De krik plaatsen

Gebruik de krik niet wanneer personen of bagage in het voertuig aanwezig zijn.

Gebruik de bij uw voertuig geleverde krik. Andere krikken ondersteunen het gewicht (lading) wellicht niet of passen niet in het krikpunt.

De volgende instructies moeten worden gevolgd voor een veilig gebruik van de krik:

- Gebruik het apparaat niet terwijl het voedingsstelsel is ingeschakeld.
- Gebruik de krik alleen op een stevige en vlakke ondergrond.
- Gebruik de krik alleen op de krikpunten.
- Stap niet in het voertuig tijdens gebruik van de krik.
- Plaats geen voorwerpen op of onder de krik.

## ■ Lekkende band verwisselen

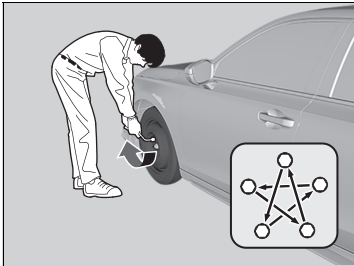
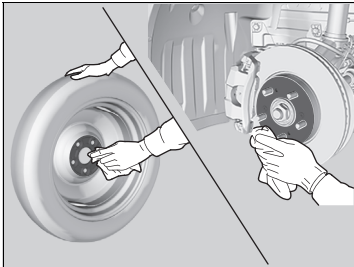
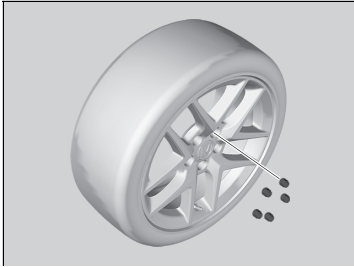

1. Verwijder de wielmoeren en de lekke band.
  2. Maak de montagevlakken van het wiel schoon met een schone doek.
  3. Monteer de thuishoer.
  4. Draai de wielmoeren vast tot deze de lippen rond de montageopeningen raken en stop vervolgens met draaien.
  5. Laat het voertuig zakken en verwijder de krik. Zet de wielmoeren vast in de volgorde van de afbeelding. Herhaal deze procedure twee of drie keer.
- Wielmoeraanhaalmoment:**  
108 Nm (11 kgf-m)

## ▣ Lekkende band verwisselen

Haal de wielmoeren niet te strak aan door extra kracht uit te oefenen met uw voet of een pijp.

## ■ Lekke band opbergen

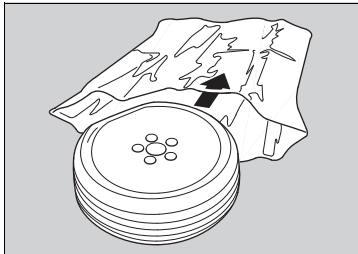

1. Plaats de lekke band in de opbergzak die bij uw voertuig is meegeleverd.

► De opbergzak bevindt zich in de gereedschapskist.

2. Knoop de bovenkant van de opbergzak dicht.

3. Berg de krik, de hendel van de krik en de wielmoersleutel terug op in de gereedschapskist.

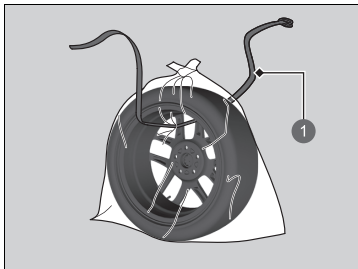

1 Riem

4. Maak een gat in de zak, en leid de bevestigingsriem door het gat in de zak en de velg van de lekke band, zoals afgebeeld.

## ►► Lekke band opbergen

### ⚠ WAARSCHUWING

Losse spullen kunnen bij een ongeval door het interieur worden geslingerd en inzittenden ernstig verwonden.

Berg het wiel, de krik en het gereedschap veilig op voordat u opnieuw vertrekt.



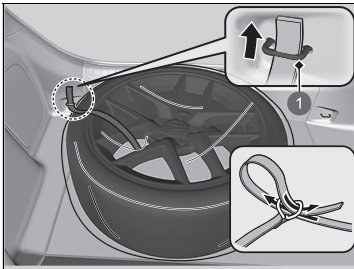

1 Achterste bevestigingspunt

5. Plaats de lekke band in de bagageruimte, en haal de riem door het achterste bevestigingspunt zoals afgebeeld.
6. Haal de riem door de ring en span de riem om de lekke band vast te zetten.

### ■ Waarschuwingssysteem voor bandenspanning en de thuiskomer

Als u een lekke band vervangt door het reservewiel, gaat het controlelampje lage bandenspanning/waarschuwingssysteem bandenspanning branden terwijl u rijdt. Na enkele kilometers rijden verschijnt  **Storing bandenspanningscontrolesysteem** op de interface voor bestuurdersinformatie, gaat het controlelampje kort knipperen en blijft het vervolgens branden. Dit is echter normaal en is geen reden tot bezorgdheid.

Kalibreer het waarschuwingssysteem voor bandenspanning wanneer u de band vervangt door een geschikte normale band.

▣ **Kalibratie van het waarschuwingssysteem voor bandenspanning** BLZ. 458

# Hanteren van de krik

## Modellen zonder thuiskomer

Uw voertuig heeft krikpunten zoals afgebeeld.

Neem bij het vervangen van de banden contact op met een dealer.

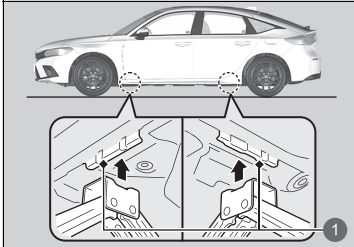

1 Krikpunten

## De procedure controleren

Wanneer het controlelampje  (Gereed) niet gaat branden, controleer de volgende items en onderneem de juiste actie.

### De procedure controleren

Wanneer de motor onmiddellijk moet worden gestart, gebruik dan een ander voertuig of hulpaccu om de motor met startkabels te starten.

 **Als de 12V-accu leeg is** BLZ. 673

Afhankelijk van de situatie kan het mogelijk zijn om het voedingssysteem tijdelijk te starten met behulp van de noodstartprocedure.

 **Voedingssysteem uit in geval van nood**  
BLZ. 672

Controlelijst	Conditie	Wat te doen
Controleer of het relevante controlelampje gaat branden en of de berichten op de interface voor bestuurdersinformatie verschijnen.	 <b>Temperatuur te laag om met voertuig te rijden</b> verschijnt.	<ul style="list-style-type: none"> <li>• Wacht totdat de omgevingstemperatuur hoger wordt of verplaatst het voertuig naar een plaats die warmer is.</li> <li>• Neem indien nodig contact op met een dealer.</li> </ul>
	 <b>Om te starten drukt u op de startknop aan de zijde met het embleem van de afstandsbediening</b> verschijnt.	 <b>Bij een zwakke batterij van de sleutellose afstandsbediening</b> BLZ. 670
	Het controlelampje  (Voedingssysteem) gaat branden.	Laat het voertuig door een dealer controleren.
	Het controlelampje van het transmissiesysteem knippert en  <b>Storing transmissiesysteem. Schakel de parkeerrem in wanneer u hebt geparkeerd.</b> wordt weergegeven.	 <b>Als het controlelampje van het transmissiesysteem knippert naast het waarschuwingsbericht</b> BLZ. 685

Controlelijst	Conditie	Wat te doen
Controleer de schakelstand.	De transmissie niet in de stand <b>P</b> staat.	Zet de transmissie in stand <b>P</b> .
<b>Controleer de startprocedure van het voedingssysteem.</b> Volg de instructies en probeer het voedingssysteem opnieuw te starten.		➤ <b>Voeding inschakelen</b> BLZ. 411
Controleer het controlelampje van het startblokkeringsysteem.	Wanneer het controlelampje van het startblokkeringsysteem knippert, kan het voedingssysteem niet worden ingeschakeld.	➤ <b>Startblokkeringsysteem</b> BLZ. 210 ➤ <b>Controlelampje startblokkeringsysteem</b> BLZ. 125
<b>Controleer de zekeringen.</b>		Controleer alle zekeringen of laat uw voertuig controleren door een dealer. ➤ <b>Zekeringen controleren en vervangen</b> BLZ. 690
<b>Controleer de 12V-accu.</b>		Laat de 12V-accu door een dealer controleren. ➤ <b>12V-accu</b> BLZ. 624

Als u het voedingssysteem na controle van alle items in de lijst hierboven niet kunt starten, laat uw voertuig dan door een dealer controleren.

## Bij een zwakke batterij van de sleutelloze afstandsbediening

Als de zoemer klinkt, wordt het bericht  **Om te starten drukt u op de startknop aan de zijde met het embleem van de afstandsbediening** weergegeven op de interface voor bestuurdersinformatie, de knop **POWER** knippert en het controlelampje  (Gereed) niet gaat branden, schakelt u het voedingssysteem als volgt in:

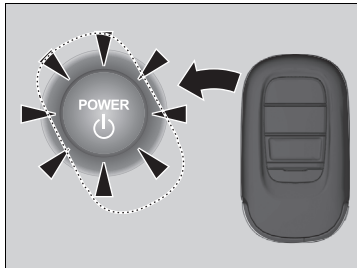

1. Raak het midden van de knop **POWER** aan met het **H**-logo op de afstandsbediening terwijl de knop **POWER** knippert. De knoppen op de afstandsbediening moeten naar u toe zijn gericht.

▶ Het controlelampje in de knop **POWER** knippert ongeveer 30 seconden.

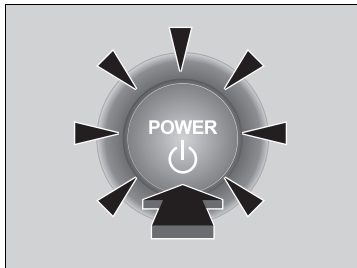

2. Trap het koppelingspedaal in en druk op de knop **POWER** binnen 10 seconden nadat de zoemer klinkt en de knop **POWER** verandert van knipperen in aan.

▶  (Gereed) gaat branden.  
▶ Als u het pedaal niet intrapt, verandert de modus in ACCESSOIRE.

## Voedingssysteem aan in geval van nood

---

Als het voedingssysteem niet kan worden ingeschakeld met de normale startprocedure, kunt u het mogelijk inschakelen met de onderstaande noodstartprocedure.

Gebruik deze procedure niet als er geen sprake is van een noodgeval.

1. Controleer of de parkeerrem is ingeschakeld.
  - ▶ Het controlelampje van de parkeerrem en het remsysteem (rood) gaat gedurende 30 seconden branden wanneer u de schakelaar van de elektronische parkeerrem omhoog trekt.
2. Controleer of de transmissie in de stand **P** staat en stel vervolgens de voedingsmodus in op ACCESSOIRE.
3. Trap het rempedaal stevig in en houd vervolgens de knop **POWER** ten minste 15 seconden ingedrukt.

Dit moet worden beschouwd als een systeemstoring, zelfs als u het voedingssysteem kunt inschakelen met behulp van de bovenstaande procedure.

Laat uw voertuig onmiddellijk door een dealer controleren.

## Voedingssysteem uit in geval van nood

De knop **POWER** kan worden gebruikt om het voedingssysteem vanwege een noodsituatie uit te schakelen, zelfs tijdens het rijden. Als u het voedingssysteem moet uitschakelen, voer dan een van de volgende acties uit:

- Houd de knop **POWER** circa twee seconden ingedrukt.
- Druk drie keer stevig op de knop **POWER**.

Het stuurwiel kan niet worden vergrendeld. Door het uitschakelen van het voedingssysteem ontvangen zowel de stuurbevestiging als de stuur- en remsystemen geen voeding meer. Houd er rekening mee dat sturen en remmen aanzienlijk meer fysieke inspanning en tijd kosten. Trap het rempedaal met beide voeten in om het voertuig af te remmen en stop onmiddellijk op een veilige plaats.

De schakelstand verandert automatisch in **P** nadat het voertuig tot stilstand komt. De voedingsmodus verandert vervolgens in VOERTUIG UIT.

### Voedingssysteem uit in geval van nood

#### ATTENTIE

Druk tijdens het rijden de knop **POWER** niet in, tenzij het absoluut noodzakelijk is om het voedingssysteem uit te schakelen.

Als u tijdens het rijden op de knop **POWER** drukt, klinkt de zoemer.



## Procedure voor starten met startkabels

Schakel de stroomtoevoer uit naar elektrische apparaten zoals het audiosysteem en de verlichting. Schakel het voedingssysteem uit en open vervolgens de motorkap.

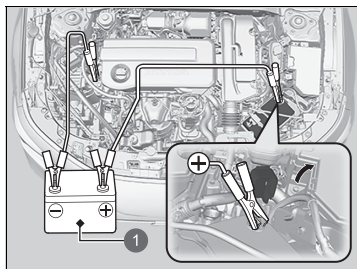

1 Hulpaccu

1. Open de afdekking van de ⊕-pool.
2. Sluit de eerste startkabel aan op de pluspool ⊕ van de 12V-accu.
3. Sluit het andere uiteinde van de eerste hulpstartkabel aan op de ⊕-pool van de hulpaccu.
  - ▶ Maak alleen gebruik van een 12V-hulpaccu.
  - ▶ Als u een voertuigacculader gebruikt om uw 12 Volt-accu op te laden, selecteer dan een laadspanning lager dan 15 Volt. Raadpleeg de handleiding van de lader voor de juiste instelling.

⚠ Als de 12V-accu leeg is

### ⚠ WAARSCHUWING

Een 12V-accu kan exploderen als u niet de correcte procedure volgt. Omstanders kunnen hierdoor ernstig letsel oplopen.

Houd vonken, open vuur en rokende materialen uit de buurt van de 12V-accu.

#### ATTENTIE

Als een 12V-accu aan extreme koude wordt blootgesteld, kan de elektrolyt daarin bevroren. Een bevroren 12V-accu kan openbarsten als wordt geprobeerd deze met behulp van startkabels te starten.

Sluit de klemmen van de hulpstartkabels stevig aan, zodat deze niet losraken wanneer de motor trilt. Haal de startkabels niet door elkaar en zorg dat de kabeluiteinden elkaar niet raken tijdens het aansluiten of loskoppelen van de startkabels.

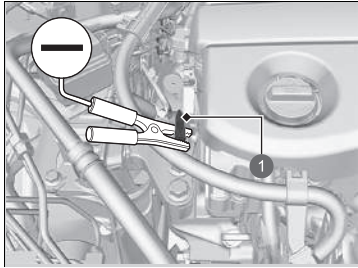

1 Tapbout

4. Sluit de tweede hulpstartkabel aan op de ⊖ pool van de hulpaccu.
5. Sluit het andere uiteinde van de tweede startkabel aan op de bout, zoals aangegeven. Sluit deze hulpstartkabel niet op een ander onderdeel aan.
6. Wanneer uw voertuig is verbonden met een ander voertuig, start dan de motor van de hulpauto en laat het motortoerental enigszins stijgen.
7. Probeer de motor van uw voertuig te starten. Wanneer de startmotor nog wel langzaam draait, kijk dan of de startkabels goed contact maken met het metaal.

⚠ Als de 12V-accu leeg is

De capaciteit van een 12V-accu neemt af in koude weersomstandigheden, zodanig dat de motor mogelijk niet kan worden gestart.

## ■ Als het voedingssysteem eenmaal is ingeschakeld

Als het voedingssysteem van uw voertuig eenmaal is ingeschakeld, verwijder de startkabels dan in de onderstaande volgorde.

1. Ontkoppel de hulpstartkabel van de geaarde motorophangbout van uw voertuig.
2. Maak het andere uiteinde van de startkabel los van de  $\ominus$  pool van de hulpaccu.
3. Maak de startkabel los van de pluspool  $\oplus$  van de 12V-accu.
4. Maak het andere uiteinde van de startkabel los van de  $\oplus$  pool van de hulpaccu.



Laat uw voertuig controleren door de dichtstbijzijnde garage of een dealer.

## ⌘ Als de 12V-accu leeg is

De controlelampjes van Adaptive Cruise Control (ACC) met Low Speed Follow, het systeem voor voertuigstabiliteitsregeling (VSA), voertuigstabiliteitsregeling (VSA) **OFF**, de veiligheidsondersteuning, het botsingsbepersingssysteem, Road Departure Mitigation en het waarschuwingssysteem voor lage bandenspanning gaan mogelijk branden wanneer u de voedingsmodus op AAN zet nadat de 12V-accu opnieuw is aangesloten. Rijd een korte afstand met een snelheid van meer dan 20 km/h. Alle genoemde controlelampjes zouden uit moeten gaan. Als het lampje niet uit gaat, laat u het voertuig door een dealer controleren.

## Wat te doen bij oververhitting

Symptomen van oververhitting:

-  **Temperatuur voedingssysteem hoog. Mogelijk wordt het vermogen verlaagd.** wordt weergegeven op de interface voor bestuurdersinformatie.
-  **Motortemperatuur te hoog. Niet rijden. Laat de motor afkoelen.** verschijnt op de interface voor bestuurdersinformatie.
- Er komt stoom of spuitende vloeistof uit het motorcompartiment.

 **Temperatuur voedingssysteem hoog. Mogelijk wordt het vermogen verlaagd. Verschijnt op de interface voor bestuurdersinformatie**

 **Temperatuur voedingssysteem hoog. Mogelijk wordt het vermogen verlaagd.** wordt weergegeven op de interface voor bestuurdersinformatie wanneer de temperatuur van het voedingssysteem hoog is.

1. Parkeer het voertuig op een veilige plek.
  - ▶ Activeer de parkeerrem en zet de transmissie in **P**. Schakel alle accessoires uit en schakel de alarmknipperlichten in.
2. Houd de voedingsmodus in de stand AAN en wacht tot het bericht verdwijnt.
  - ▶ Als het bericht niet verdwijnt, laat het voertuig dan door een dealer controleren.

 **Motortemperatuur te hoog. Niet rijden. Laat de motor afkoelen. Verschijnt op de interface voor bestuurdersinformatie**

### ■ Wat eerst te doen

1. Parkeer het voertuig onmiddellijk op een veilige plek.
2. Schakel alle stroomverbruikers uit en schakel de alarmknipperlichten in.
  - ▶ **Geen stoom of spuitend water:** Houd het voedingssysteem in de stand AAN en open de motorkap.
  - ▶ **Wel stoom of spuitend water:** Schakel het voedingssysteem uit en wacht totdat dit weg is. Open daarna de motorkap.

 Wat te doen bij oververhitting

## ⚠ WAARSCHUWING

Stoom en spuitende vloeistof uit een oververhitte motor kunnen ernstige brandwonden toebrengen.

Open de motorkap niet als u stoom naar buiten ziet komen.

### ATTENTIE

Wanneer u blijft rijden terwijl  **Motortemperatuur te hoog. Niet rijden. Laat de motor afkoelen.** op de interface voor bestuurdersinformatie wordt weergegeven, kan dit schade aan de motor veroorzaken.

Als  **Temperatuur voedingssysteem hoog. Verminderd vermogen.** wordt weergegeven op de interface voor bestuurdersinformatie, heeft uw voertuig minder vermogen om te accelereren en kan het moeilijker zijn om op een helling te starten.

### ■ Wat vervolgens te doen

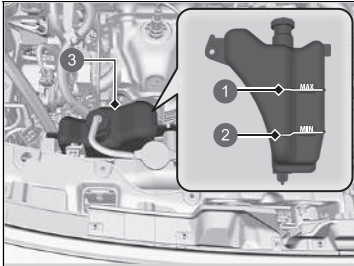

- 1 MAX
- 2 MIN
- 3 Reservetank

1. Controleer of de koelventilator werkt en schakel het voedingssysteem uit zodra  **Motortemperatuur te hoog. Niet rijden. Laat de motor afkoelen.** op de interface voor bestuurdersinformatie verdwijnt.

► Schakel het voedingssysteem onmiddellijk uit wanneer de koelventilator niet werkt.

2. Controleer nadat de motor is afgekoeld het koelvloeistofpeil en de onderdelen van het koelsysteem op lekkage.

► Vul bij een laag koelvloeistofpeil in de reservetank koelvloeistof bij tot aan de **MAX**-markering.

► Controleer of de radiator koel is wanneer geen koelvloeistof in de reservetank aanwezig is. Bedek de radiator dop met een zware doek en open de dop. Vul indien nodig koelvloeistof bij tot de onderzijde van de vulhals en breng de dop weer aan.

### ■ Wat als laatste te doen

Schakel het voedingssysteem in zodra de motor voldoende is afgekoeld.

Als  **Motortemperatuur te hoog. Niet rijden. Laat de motor afkoelen.** niet verschijnt, kunt u verder rijden. Als het opnieuw verschijnt, neem dan contact op met een dealer voor reparaties.

### ►► Wat te doen bij oververhitting

## ⚠ WAARSCHUWING

Door de radiator dop bij een hete motor te verwijderen, kan koelvloeistof naar buiten spuiten. Dit kan ernstige brandwonden veroorzaken.

Laat de motor en de radiator altijd afkoelen alvorens de radiator dop te verwijderen.

Neem contact op met een dealer voor reparaties wanneer uw voertuig koelvloeistof lekt.

Gebruik alleen als noodmaatregel/tijdelijke maatregel water. Laat een dealer zo snel mogelijk het systeem doorspoelen met antivries.

## Als de waarschuwing Lage motoroliedruk verschijnt



### ■ Redenen waarom de waarschuwing verschijnt

Verschijnt wanneer de motoroliedruk te laag is.

### ■ Wat te doen wanneer de waarschuwing verschijnt

1. Parkeer het voertuig onmiddellijk op vlakke grond op een veilige plaats.
2. Schakel indien nodig de alarmknipperlichten in.

### ■ Wat te doen na het parkeren van het voertuig

1. Schakel het voedingsstelsel uit en wacht circa drie minuten.
2. Open de motorkap en controleer het oliepeil.
  - ▶ Vul indien nodig olie bij.
  - ▶ **Oliecontrole** BLZ. 597
3. Start de motor en controleer de waarschuwing **Lage motoroliedruk**.
  - ▶ De waarschuwing verdwijnt: U kunt verder rijden.
  - ▶ De waarschuwing verdwijnt niet binnen 10 seconden:  
Stop de motor onmiddellijk en neem contact op met een dealer voor reparaties.

### » Als de waarschuwing Lage motoroliedruk verschijnt

#### ATTENTIE

Wanneer de motor blijft draaien bij een te lage oliedruk, heeft dit bijna onmiddellijk ernstige mechanische schade tot gevolg.

## Indien het controlelampje van het laadsysteem van de 12V-accu gaat branden



### ■ Redenen voor branden van controlelampje

Gaat branden als er een probleem is met het laadsysteem.

### ■ Wat te doen wanneer controlelampje brandt

Stop op een veilige plek en laat uw voertuig onmiddellijk door een dealer controleren.

## Als de waarschuwing Verminderde stopkracht wordt weergegeven



### ■ Redenen waarom de waarschuwing verschijnt

Verschijnt wanneer het remvermogen is beperkt.

### ■ Wat te doen wanneer de waarschuwing verschijnt

Rem af en rijd voorzichtig. Laat het voertuig door een dealer controleren.

### ► Indien het controlelampje van het laadsysteem van de 12V-accu gaat branden

Wanneer u even moet stoppen, schakel het voedingssysteem dan niet uit. Voor het activeren van het voedingssysteem wordt de 12V-accu gebruikt. U kunt het voedingssysteem mogelijk niet opnieuw inschakelen als u het hebt uitgeschakeld terwijl dit lampje brandt.

## Storingsindicatielampje brandt of knippert



### ■ Redenen voor branden of knipperen van storingslampje

- Gaat aan wanneer er een probleem met het emissieregelsysteem is.
- Knippert wanneer overslaan van de motor wordt geregistreerd.

### ■ Wat te doen wanneer het controlelampje gaat branden

Vermijd hoge snelheden en laat het voertuig onmiddellijk door een dealer controleren.

- Gaat branden wanneer er geen benzine in de brandstoftank zit en gaat uit nadat er is getankt, de voedingsmodus op AAN wordt gezet, er met het voertuig wordt gereden en het voedingsstelsel meerdere keren wordt uitgeschakeld. Als het lampje niet uit gaat, laat u het voertuig door een dealer controleren.

### ■ Wat te doen wanneer het controlelampje knippert

Parkeer het voertuig op een veilige plek zonder ontvlambare voorwerpen, zet de motor af en wacht minimaal 10 minuten tot deze is afgekoeld.

## ►► Storingsindicatielampje brandt of knippert

### ATTENTIE

Wanneer u rijdt met een brandend storingsindicatielampje, dan kunnen het emissieregelsysteem en de motor beschadigd raken.

Als het storingsindicatielampje opnieuw knippert wanneer de motor wordt gestart, rijd dan naar de dichtstbijzijnde dealer met een snelheid van maximaal 50 km/h. Laat het voertuig controleren.



## Als het rode controlelampje van het remsysteem gaat branden of knipperen



(rood)

### ■ Redenen voor branden van controlelampje

- Laag remvloeistofpeil.
- Storing in het remsysteem.

### ■ Wat te doen wanneer het controlelampje gaat branden tijdens het rijden

Trap het rempedaal licht in om de pedaaldruk te controleren.

- Indien normaal, controleer dan het remvloeistofpeil bij de eerstvolgende stop.
- Indien abnormaal, neem dan onmiddellijk maatregelen. Trek meermaals aan de flipper  voor vertraging om uw voertuig te helpen afremmen met behulp van regeneratief remmen.

### ■ Redenen voor het knipperen van het controlelampje

- Er is een probleem met de elektronische parkeerrem.

### ■ Wat te doen wanneer het controlelampje knippert

- Vermijd het gebruik van de parkeerrem en laat uw voertuig onmiddellijk door een dealer controleren.

### ► Als het rode controlelampje van het remsysteem gaat branden of knipperen

Laat het voertuig onmiddellijk repareren.

Rijden met een laag remvloeistofpeil is gevaarlijk. Parkeer het voertuig onmiddellijk op een veilige plek wanneer geen weerstand merkbaar is van het rempedaal. Trek indien nodig aan de flipper  voor vertraging om uw voertuig te helpen afremmen met behulp van regeneratief remmen.

Wanneer het controlelampje van het remsysteem (rood) en het **ABS**-controlelampje tegelijkertijd branden, dan werkt het elektronische remkrachtverdeelsysteem niet. Dit kan leiden tot instabiliteit van het voertuig bij plotseling remmen. Laat het voertuig onmiddellijk door een dealer controleren.

Als het controlelampje van het remsysteem (rood) knippert, terwijl tegelijkertijd het amber controlelampje van het remsysteem gaat branden, werkt de parkeerrem mogelijk niet.

Vermijd het gebruik van de parkeerrem en laat uw voertuig onmiddellijk door een dealer controleren.

- **Als het rode remsysteemcontrolelampje brandt/knipperd en het amber controlelampje brandt** BLZ. 683

## Als het controlelampje van het elektrisch stuurbeveiligingssysteem (EPS) gaat branden

---



### ■ Redenen voor branden van controlelampje

- Gaat branden als er een probleem is met het EPS-systeem.

### ■ Wat te doen wanneer controlelampje brandt

- Zet het voertuig op een veilige plek stil en schakel het voedingssysteem weer in.

Als het controlelampje aangaat en blijft branden, laat uw voertuig dan onmiddellijk door een dealer controleren.

- Als  **Niet rijden** wordt weergegeven op de interface voor bestuurdersinformatie, stop dan onmiddellijk op een veilige plaats en neem contact op met een dealer.

## Als het rode remsysteemcontrolelampje brandt/knipperert en het amber controlelampje brandt



(rood)

- **Als het controlelampje van het remsysteem (rood) gaat branden of knippert terwijl tegelijkertijd het controlelampje van het remsysteem (amber) gaat branden, zet u de parkeerrem handmatig of automatisch vrij.**



(amber)

- ▣ **Parkeerrem** BLZ. 547
- Als het controlelampje van het remsysteem (rood) blijft branden of knippen terwijl tegelijkertijd het controlelampje van het remsysteem (amber) gaat branden, parkeert u het voertuig op een veilige plek en laat u het onmiddellijk door een dealer inspecteren.
  - Om te voorkomen dat het voertuig beweegt, zet u de transmissie in de stand **P**.
- Als alleen het controlelampje van het remsysteem (rood) dooft, vermijdt u het gebruik van de parkeerrem en laat u het voertuig onmiddellijk inspecteren door een dealer.

### ▣ Als het rode remsysteemcontrolelampje brandt/knipperert en het amber controlelampje brandt

Als u de parkeerrem inschakelt, kunt u deze mogelijk niet meer vrijzetten.

Als het controlelampje van het remsysteem (rood) en het controlelampje van het remsysteem (amber) tegelijk gaan branden, werkt de parkeerrem.

Als het controlelampje van het remsysteem (rood) knippert terwijl tegelijkertijd het controlelampje van het remsysteem (amber) gaat branden, werkt de parkeerrem mogelijk niet omdat het systeem wordt gecontroleerd.

Als u de elektronische parkeerrem herhaaldelijk gebruikt binnen korte tijd, wordt de werking van het rempedaal onderbroken om oververhitting van het systeem te voorkomen en gaat het controlelampje knippen. De normale werking wordt binnen ongeveer 1 minuut hersteld.

## Als het controlelampje lage bandenspanning/ waarschuwingssysteem bandenspanning gaat branden of knippert



### ■ Redenen voor branden of knipperen van controlelampje

Eén van de banden heeft een zeer lage bandenspanning of het waarschuwingssysteem voor bandenspanning is niet gekalibreerd. Als er een probleem is met het waarschuwingssysteem voor bandenspanning, knippert het controlelampje ongeveer één minuut en blijft het dan branden.

Als de thuiscomer\* is aangebracht, dan gaat het controlelampje branden of knippert het eerst ongeveer één minuut en blijft dan branden.

### ■ Wat te doen wanneer controlelampje brandt

Rijd voorzichtig en vermijd plotselinge bochten en hard remmen.

Parkeer het voertuig op een veilige plek. Controleer de bandenspanning en stel de druk in op het aangegeven niveau. De voorgeschreven bandenspanning is weergegeven op een sticker in de portierstijl aan de bestuurderszijde.

- ▶ Kalibreer het waarschuwingssysteem voor bandenspanning nadat de bandenspanning is aangepast.

Als door de thuiscomer\* het controlelampje is gaan branden, vervang dan de band door een normale band. Het controlelampje gaat uit na het kalibreren van het waarschuwingssysteem voor bandenspanning.

### 🔧 Waarschuwingssysteem voor bandenspanning BLZ. 457

### ■ Wat te doen wanneer het controlelampje knippert en blijft branden

Laat de band zo snel mogelijk door een dealer controleren.

Als door het compacte reservewiel\* het controlelampje is gaan knipperen en vervolgens branden, vervang dan de band door een normale band. Het controlelampje gaat uit na het kalibreren van het waarschuwingssysteem voor bandenspanning.

⚠ Als het controlelampje lage bandenspanning/  
waarschuwingssysteem bandenspanning gaat branden of knippert

### ATTENTIE

Door te rijden met een zeer lage bandenspanning kan de band oververhit raken. Een oververhitte band kan defect raken. Pomp de banden altijd op tot het vereiste niveau.

## Als het controlelampje van het transmissiesysteem knippert naast het waarschuwingsbericht



### ■ Redenen voor het knipperen van het controlelampje

Er is een storing in de transmissie.

### ■ Wat te doen wanneer het controlelampje knippert

- Laat het voertuig onmiddellijk door een dealer controleren.



### ⌘ Als het controlelampje van het transmissiesysteem knippert naast het waarschuwingsbericht

U kunt het voedingssysteem mogelijk niet inschakelen.

Zorg dat u de parkeerrem inschakelt wanneer u het voertuig parkeert.

Bel een professionele sleepdienst indien uw voertuig weggesleept moet worden.

➤ **Slepen in noodsituaties** BLZ. 693

## Locaties van zekeringen

Als er elektrische apparaten zijn die niet werken, zet de voedingsmodus dan op VOERTUIG UIT (STUURSLOT) en controleer of er een bijbehorende zekering is doorgebrand.

### Zekeringenkast in motorcompartment

Bevindt zich bij de 12V-accu. Druk op de lipjes om de kast te openen.

De locaties van de zekeringen worden weergegeven in onderstaande afbeelding.

Bepaal de locatie van de betreffende zekering aan de hand van het zekeringnummer in de afbeelding en de tabel.

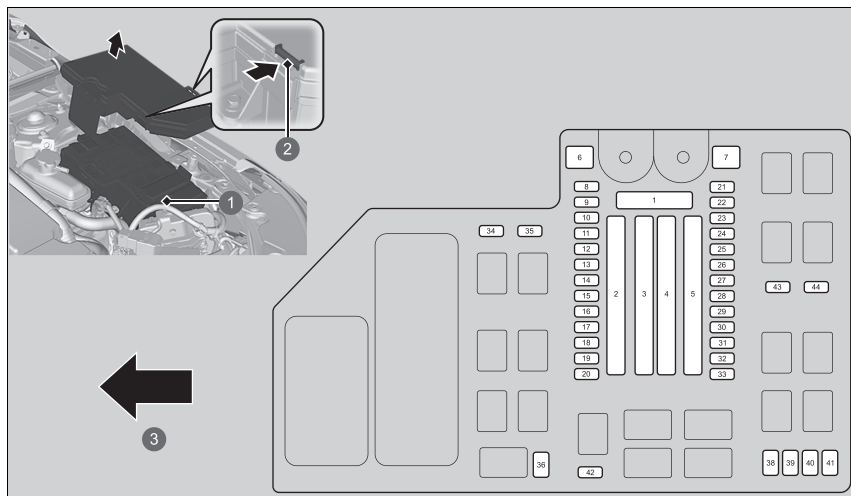

- 1 Zekeringkast
- 2 Lip
- 3 Voor

■ **Beschermd circuit en ampèrage zekering**

	Beschermd circuit	Ampère
1	Accu	175 A
	–	–
2	–	–
	Zekeringkast optie	60 A
	–	–
	Zekeringkast optie2	40 A
3	–	–
	–	–
	–	–
	–	–
	Achterrautverwarming aan	40 A
	A/C PTC1	40 A
	Aanjagermotor	40 A
	A/C PTC2	40 A
	ESB	40 A
	ABS/VSA motor	40 A
RFC	40 A	
4	P-ACT-motor	30 A
	IG hoofdleiding	30 A
	–	–
	Relais Module2	30 A

	Beschermd circuit	Ampère
5	Optie6	30 A
	Ruitenwisser voor	30 A
	EPS	70 A
	Relais Module1	30 A
	ABS/VSA FSR	40 A
6	WATERPOMP MOTOR	40 A
	Zekeringkast Hoofd2	40 A
6	–	–
7	IG Main2	30 A
8	–	–
9	–	–
10	AUDIO SUB	7,5 A
11	–	–
12	–	–
13	Stuurwielverwarming*	(10 A)
14	BATT IR	10 A
15	Mistlampen voor*	(10 A)
16	–	–
17	Sproeier	15 A
18	Claxon	10 A
19	ACHTERUIT	15 A
20	AUDIO	15 A
21	IGP	15 A
22	BACKUP FI-ECU	10 A
23	DBW	15 A
24	RFC-relais	7,5 A
25	PCU EWP	7,5 A

	Beschermd circuit	Ampère
26	P-ACT ECU	7,5 A
27	LCM L	15 A
28	INJ	15 A
29	Remlichten	10 A
30	LCM R	15 A
31	IG spoel	15 A
32	EVTC	20 A
33	Gevaar	15 A
34	SCHAKELFLIPPER	7,5 A
35	–	–
36	MON2	7,5 A
38	IGB	10 A
39	IGA	15 A
40	–	–
41	IGPS(LAF)	10 A
42	ESB	7,5 A
43	–	–
44	–	–

\* Niet beschikbaar op alle modellen





■ **Beschermd circuit en ampère zekering**

	Beschermd circuit	Ampère
1	Elektrisch bediende ruit bestuurderszijde	20 A
2	Elektrisch bediende ruit passagierszijde	20 A
3	Elektrisch bediende ruit rechtsachter	20 A
4	Elektrisch bediende ruit linksachter	20 A
5	Optie	10 A
6	SRS	10 A
7	Hatch MTR	10 A
8	–	–
9	Accessoirevoeding voorin	20 A
10	Deurvergrendeling	20 A
11	METER	10 A
12	Optie3 (ST CUT)	10 A
13	Optie2 (RR WIP)	(10 A)
14	Optie6 (VB SOL)	10 A
15	Ontgrendeling bestuurdersportier	10 A
16	Panoramadak*	20 A
17	SBW1	10 A
18	–	–
19	–	–
20	Mistlamp achter	10 A
21	Accessoirevoeding bagageruimte	20 A

	Beschermd circuit	Ampère
22	Smart entry-systeem	10 A
23	Vergrendeling bestuurdersportier	10 A
24	SBW2	7,5 A
25	IMG	10 A
26	SRS	10 A
27	ST CUT RLY	20 A
28	Optie5	10 A
29	Brandstofpomp	15 A
30	Linker portier ontgrendelen	10 A
31	Rechter portier ontgrendeld	10 A
32	–	–
33	–	–
34	–	–
35	–	–
36	Optie3 (ZONNESCHERM)*	20 A
37	IGA2	15 A
38	–	–
39	Rechter portier vergrendelen	10 A
40	Elektrisch verstelbare bestuurdersstoel (REC / RR H)*	(20 A)

	Beschermd circuit	Ampère
41	Elektrisch verstelbare bestuurdersstoel (SLIDE / FR HI)*	(20 A)
42	–	(10 A)
43	AIRCON	10 A
44	Dagrijlicht	10 A
45	ACC	10 A
46	ACC SLEUTELVERGREDELING	10 A
47	Linker portier vergrendelen	10 A
48	Verwarming voorstoelen	20 A
49	Elektrisch verstelbare passagiersstoel (REC)*	(20 A)
50	Lendensteun van de elektrisch verstelbare bestuurdersstoel	10 A
51	Lendensteun van de elektrisch verstelbare passagiersstoel*	10 A
52	–	(20 A)
53	Elektrisch bediende passagiersstoel (SLIDE)*	(20 A)
54	Optie1 / Brandstofklep	10 A
55	AUDIO AMP*	(30 A)
56	–	(30 A)

\* Niet beschikbaar op alle modellen

## Zekeringen controleren en vervangen

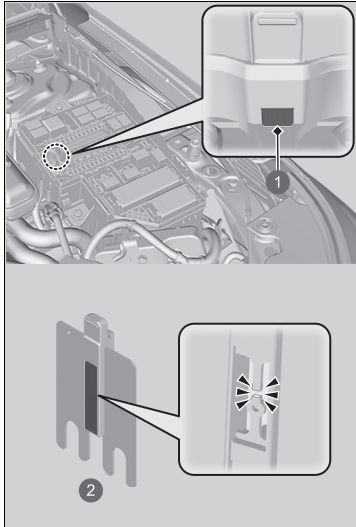

- 1 Gat
- 2 Hoofdzekering

1. Zet de voedingsmodus in de stand VOERTUIG UIT (STUURSLOT). Schakel de koplampen en accessoires uit.
2. Verwijder het deksel van de zekeringkast.
3. Controleer de grote zekering in het motorcompartiment.
  - Bekijk de zekering door het gat.
  - Als de zekering is doorgebrand, laat u deze vervangen door een dealer.

### ►► Zekeringen controleren en vervangen

#### ATTENTIE

Een zekering vervangen door een exemplaar met een hoger ampère vergroot de kans op schade aan het elektrisch systeem aanzienlijk.

Gebruik de tabellen om de zekering in kwestie op te sporen en controleer het gespecificeerde ampère.

#### ► Locaties van zekeringen BLZ. 686

Vervang een zekering door een zekering van hetzelfde gespecificeerde ampère.

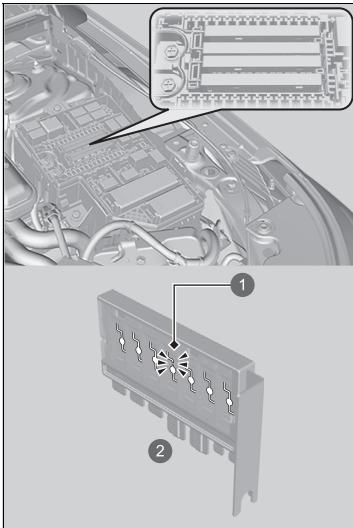

4. Controleer de gecombineerde zekeringen in de zekeringkast in het motorcompartiment.
  - Kijk in de ruimte tussen de zekeringen.
  - Als de zekering is doorgebrand, laat u deze vervangen door een dealer.

- 1 Doorgebrande zekering
- 2 Gecombineerde zekering

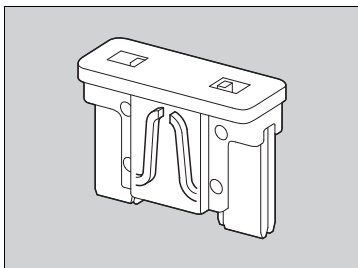

5. Controleer de kleine zekeringen in het motorcompartiment en het interieur.
  - Wanneer een zekering is doorgebrand, verwijdert u deze en brengt u een nieuwe zekering aan.

Bel een professionele sleepdienst indien uw voertuig weggesleept moet worden.

## ■ Autotransporter

De bestuurder laadt uw voertuig achter op een transportvoertuig.

**Dit is de beste transportwijze voor uw voertuig.**

## ■ Wielhefapparatuur

Het sleepvoertuig heeft twee scharnierende hefarmen die onder de voorwielen grijpen en deze van de grond lichten. De achterwielen blijven op de grond. **Dit is een geschikte**

**transportwijze voor uw voertuig.**

## » Slepen in noodsituaties

### ATTENTIE

Als u probeert uw voertuig aan de bumpers op te laten tillen of te slepen, veroorzaakt dit ernstige beschadiging. De bumpers zijn niet ontworpen om het gewicht van het voertuig te kunnen dragen.

Controleer of de parkeerrem is vrij is gezet. Als de parkeerrem niet vrij kan worden gezet, moet uw voertuig worden vervoerd met een autotransporter.

➔ **Parkeerrem** BLZ. 547

### ATTENTIE

Verkeerd slepen zoals bijvoorbeeld achter een camper of een ander motorvoertuig kan de transmissie beschadigen.

Laat uw voertuig nooit door een ander voertuig slepen met alleen een touw of een ketting.

Dit is erg gevaarlijk, omdat touwen of kettingen kunnen verschuiven of breken.

### Modellen met het stuur rechts

Voordat uw voertuig wordt gesleept, moet de kantelsensor van het beveiligingssysteem worden uitgeschakeld als het systeem moet worden ingesteld.

➔ **Kantelsensor\*** BLZ. 214

\* Niet beschikbaar op alle modellen

## ■ Wat te doen wanneer de brandstoftankklep niet kan worden ontgrendeld

Volg de onderstaande procedure wanneer de brandstoftankklep niet kan worden ontgrendeld.

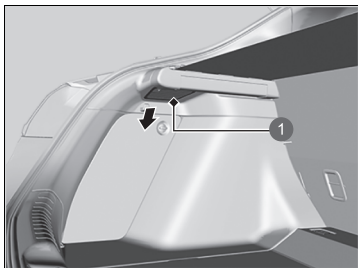

1 Afdekking

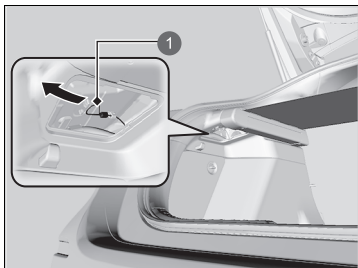

1 Ontgrendelingskabel

1. Open de achterklep en verwijder de afdekking aan de linkerkant van de bagageruimte.

2. Trek de ontgrendelingskabel naar u toe.
  - ▶ Wanneer u aan de ontgrendelingskabel trekt, wordt de brandstoftankklep ontgrendeld.
3. Open de brandstoftankklep.
  - **Tanken** BLZ. 571

## ⚠ Wanneer u de brandstoftankklep niet kunt ontgrendelen

Neem na het uitvoeren van deze stappen contact op met een dealer om het voertuig te laten controleren.

## ■ Wat te doen wanneer de achterklep niet kan worden geopend

Volg de onderstaande procedure wanneer de achterklep niet kan worden geopend.

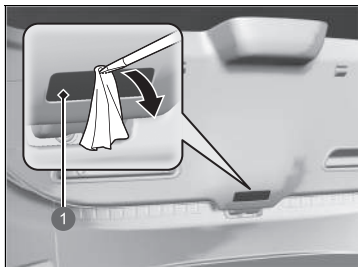

1 Afdekking

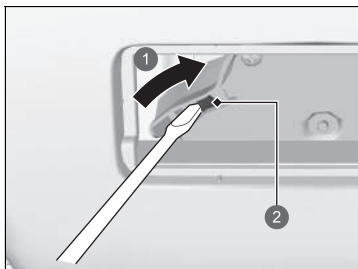

1 Schuiven

2 Hendel

1. Gebruik een platte schroevendraaier en verwijder de afdekking aan de achterzijde van de achterklep.

► Wikkel de platte schroevendraaier in een doek om krassen te voorkomen.

2. Verschuif de hendel met de platte schroevendraaier terwijl u tegen de achterklep duwt om deze te openen.

## ⌘ Als u de achterklep niet kunt openen

Neem na het uitvoeren van deze stappen contact op met een dealer om uw voertuig te laten controleren.

Als u de achterklep vanaf de binnenzijde opent, zorg er dan voor dat er voldoende ruimte rond de achterklep is zodat u niemand of niets raakt.





# Informatie

Dit hoofdstuk bevat informatie over voertuigspecificaties, locaties van identificatienummers en andere wettelijke vereisten.

<b>Specificaties</b> .....	698
<b>Identificatienummers</b>	
Voertuigidentificatienummer (VIN), nummer benzinemotor, nummer elektromotor en transmissienummer .....	701
<b>Apparaten die radiogolven uitzenden*</b> .....	702
<b>Overzicht Conformiteitsverklaring*</b> .....	736
<b>Open Source-licentie</b> .....	741

\* Niet beschikbaar op alle modellen

## ■ Voertuigspecificaties

Model	Civic
Rijklaar	1442-1514 kg
voertuiggewicht zonder lading	
Maximaal toegestane gewicht	Zie het certificatielabel op de spanning van het bestuurdersportier <sup>*1</sup> Zie het certificatielabel op de spanning van het passagiersportier <sup>*2</sup>
Maximaal toegestaan asgewicht	Zie het certificatielabel op de spanning van het bestuurdersportier <sup>*1</sup> Zie het certificatielabel op de spanning van het passagiersportier <sup>*2</sup>

\*1: Type met stuur links

\*2: Type met stuur rechts

## ■ Motorspecificaties

Type	Watergekoeld, in-line 4-cilinder DOHC
Boring x slag	81,0 x 96,7 mm
Cilinderinhoud	1993 cm <sup>3</sup>
Compressieverhouding	13,9 : 1
Bougies	NGK DILZKAR7G11Y

## ■ Brandstof

Type	<ul style="list-style-type: none"> <li>· EN 228-normen benzine/gasohol</li> <li>· Loodvrije premium benzine/gasohol tot E10 (90% benzine en 10% ethanol), research-octaangetal 95 of hoger</li> </ul>
Brandstof-tankinhoud	40,0 l

## ■ 12V-accu

Capaciteit	36 Ah (5) /45 Ah (20)
------------	-----------------------

## ■ Ruitensproeiervloeistof

Tankinhoud	1,5 l
------------	-------

## ■ Lampen

Koplampen (dimlicht)	LED
Koplampen (grootlicht)	LED
Mistlampen voor*	LED
Richtingaanwijzers voor	LED
Actieve bochtenverlichting*	LED
Parkeerlichting/dagrijlicht	LED
Richtingaanwijzers zijkant (op deurspiegels)	LED
Rem/achterlichten	LED
Achterlichten	LED
Richtingaanwijzers achter	21 W (amber)
Achteruitrijlichten	16 W
Mistlamp achter	LED
Hooggemonteerd remlicht	LED
Kentekenplaatverlichting achter	LED
Interieurverlichting	
Kaartleeslampjes	LED
Plafondverlichting	LED
Omgevingsverlichting	LED
Make-upspiegelverlichtingen	2 W
Verlichting middelste opbergvak	LED
Verlichting bagageruimte	5 W
Verlichting handschoenenkastje	LED

## ■ Airconditioning

Type koelmiddel	HFO-1234yf (R-1234yf)
Vulhoeveelheid	435 - 485 g <sup>*1</sup> 445 - 495 g <sup>*2</sup>

\*1: Type met stuur links

\*2: Type met stuur rechts

## ■ Remvloeistof

Gespecificeerd	Remvloeistof met DOT 3 of DOT 4
----------------	---------------------------------

## ■ Transmissievloeistof

Gespecificeerd	Honda HEVF-type 1
Capaciteit	Verversen 2,2 l

## ■ Motorolie

Aanbevolen	Honda-motorolie type 2.0	
	Originele Honda-motorolie 0W-20 ACEA C5 0W-20	
Capaciteit	Verversen	3,7 l
	Verversen incl. filter	4,0 l

## ■ Motorkoelvloeistof

Gespecificeerd	Antivries/koelvloeistof type 2 Honda alle seizoenen
Verhouding	50/50 met gedistilleerd water
Capaciteit	5,54 l (verversen inclusief de resterende 0,62 l in de reservetank)

## ■ Band

Normaal	Maat	215/50R17 95W <sup>*1</sup> 235/40ZR18 95Y <sup>*2</sup>
	Bandenspanning	Zie sticker op portiersponning bestuurder
Thuis COMER*	Maat	T125/85D16 99M
	Bandenspanning	Zie sticker op portiersponning bestuurder
Wielmaat	Normaal	17 x 7J <sup>*1</sup> 18 x 8J <sup>*2</sup>
	Thuis COMER*	16 x 4T

\*1: Modellen met 17 inch-wiel

\*2: Modellen met 18 inch-wiel

## ■ Honda TRK-luchtcompressor

Gemeten drukniveau emissiegeluid	81 dB (A)
Gemeten geluidsniveau	90 dB (A)

## ■ Remmen

Type	Rembekrachtiging
Voor	Geventileerde remschijf
Achter	Massieve remschijf
Parkeren	Elektronische parkeerrem

## ■ Afmetingen van het voertuig

Lengte	4551 mm	
Breedte	1802 mm	
Hoogte	1408 mm	
Wielbasis	2734 mm	
Wielspoor	Voor	1537 mm <sup>*2</sup> 1547 mm <sup>*1</sup>
	Achter	1576 mm <sup>*2</sup> 1586 mm <sup>*1</sup>

\* : Modellen met 17 inch-wiel

\* : Modellen met 18 inch-wiel

## ■ Montagepunt/achteroverhang van de trekhaak

### Afmetingen

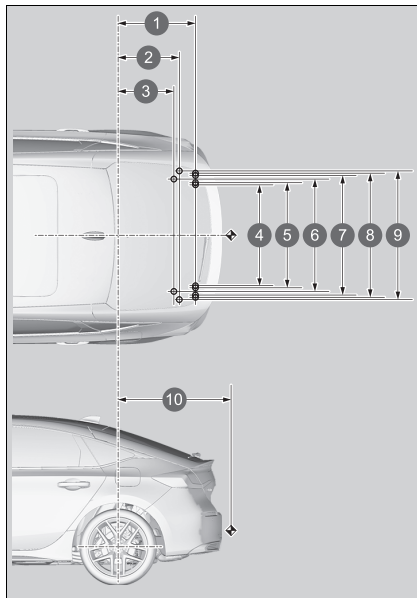

- 1 662 mm
- 2 523 mm
- 3 476 mm
- 4 915 mm
- 5 925 mm
- 6 986 mm
- 7 1045 mm
- 8 1048 mm
- 9 1055 mm
- 10 965 mm

### OPMERKING:

1. ○-markeringen geven bevestigingspunten van trekhaak weer.
2. ◈-markering geeft koppelingspunt van trekhaak weer.

### ■ Max. trekgewicht

Aanhanger/caravan met remmen	750 kg
Aanhanger/caravan zonder remmen	600 kg
Maximale toegestane verticale belasting op de trekhaak	75 kg

## Voertuigidentificatienummer (VIN), nummer benzinemotor, nummer elektromotor en transmissienummer

Uw voertuig heeft een 17-cijferig voertuigidentificatienummer (VIN) dat wordt gebruikt voor registratie voor garantiedoeleinden en het kentekennummer en het verzekeren van uw voertuig.

Het voertuigidentificatienummer (VIN), nummer benzinemotor, nummer elektromotor en transmissienummer van uw voertuig bevinden zich op de hieronder weergegeven plaatsen.

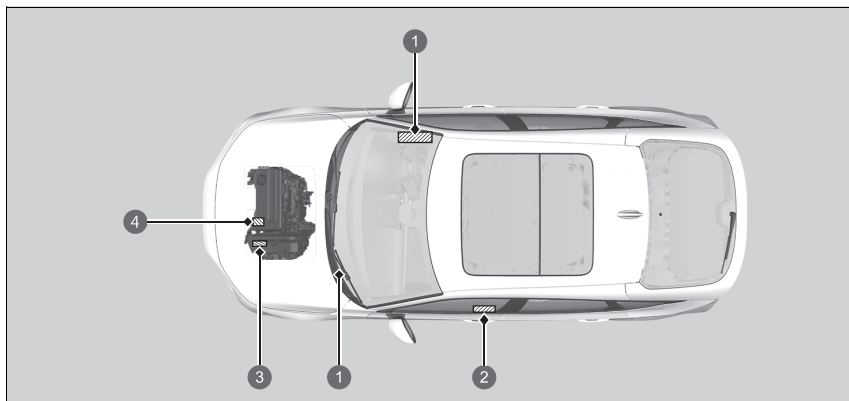

- 1 Voertuigidentificatienummer\*
- 2 Certificatielabel/Voertuigidentificatienummer/Motornummer
- 3 Nummer van continu variabele transmissie
- 3 Nummer elektromotor
- 4 Motornummer

\* Niet beschikbaar op alle modellen

☒ Voertuigidentificatienummer (VIN), nummer benzinemotor, nummer elektromotor en transmissienummer

Het voertuigidentificatienummer (VIN) in het interieur bevindt zich onder de afdekking.

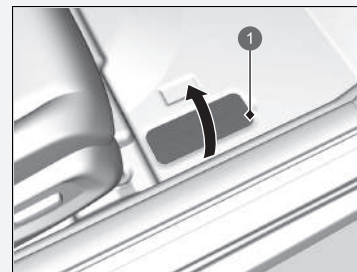

1 Afdekking

# Apparaten die radiogolven uitzenden \*

De volgende producten en systemen in uw voertuig zenden radiogolven uit wanneer ze zijn ingeschakeld.

Modellen voor Macedonië, Monaco, Montenegro en Europa behalve Groot-Brittannië

## BCM Sleutelloos toegangssysteem

<http://continental-homologation.com/honda>



Hierbij verklaart Continental Automotive GmbH dat dit model [41580430] voldoet aan de essentiële vereisten en andere relevante bepalingen van Richtlijn 2014/53/EU.

De volledige tekst van de EU-verklaring van conformiteit is beschikbaar op het volgende internetadres:

<https://continental-homologation.com/honda>

Instructies en veiligheidsinformatie:

Apparaat met klein bereik voor bediening op afstand

Postadres:

Siemensstrasse 12  
D-93055 Regensburg

Duitsland

Naam fabrikant:

Continental Automotive GmbH

Frequentieband: 125 kHz

Maximaal uitgezonden vermogen: 10 mW

Naam importeur:

Honda Motor Europe Ltd - Aalst Office

Postadres:

Wijngaardveld 1 (Noord V) 9300 Aalst - België

Modellen voor Macedonië, Monaco, Montenegro en Europa behalve Groot-Brittannië

FOB  
Sleutelloos toegangssysteem

<http://continental-homologation.com/honda>



Hierbij verklaart Continental Automotive GmbH dat dit model [TP\_4] voldoet aan de essentiële vereisten en andere relevante bepalingen van Richtlijn 2014/53/EU.

De volledige tekst van de EU-verklaring van conformiteit is beschikbaar op het volgende internetadres:

<https://continental-homologation.com/honda>

Instructies en veiligheidsinformatie:

Apparaat met klein bereik voor bediening op afstand

Postadres:

Siemensstrasse 12

D-93055 Regensburg

Duitsland

Naam fabrikant:

Continental Automotive GmbH

Frequentieband: 433,92 MHz

Maximaal uitgezonden vermogen: 1 mW

Naam importeur:

Honda Motor Europe Ltd - Aalst Office

Postadres:

Wijngaardveld 1 (Noord V) 9300 Aalst - België

Modellen voor Europa behalve Groot-Brittannië

Handsfree telefoonsysteem  
Display Audio

<http://www.ptc.panasonic.eu/>



Hierbij verklaart Panasonic Corporation dat het hierboven vermelde type radioapparaat voldoet aan richtlijn 2014/53/EU. Ga naar <http://www.ptc.panasonic.eu/>, klik op "Declaration of Conformity" (Verklaring van conformiteit), typ het onderstaande trefwoord in het zoekveld om de meest recente "VERKLARING van CONFORMITEIT" (DoC) te downloaden. Trefwoord:

Modelnr. Trefwoord [ \* ]

CL-MH-----, CA-9H-----, CL-MH1CE0TT, CL-MH1AXYTT, CL-MH1BX1JT, CL-MH1AE6JT, CL-MH1AE0JT, CL-MH1AE2JT, CL-MH1BE0JT, CL-MH1AE8JT, CL-MH1AE9JT, CL-MH1AE3JT, CL-MH1AE7JT, CL-MH1AE5JT, CL-MH1AEAJT

U ziet "Ref No" (Referentienummer) op het label van de eenheid.

Beoogd gebruik: Audiosysteem voor in de auto (Bluetooth en WLAN)

Postadres: 4261 Ikonobe-cho, Tsuzuki-ku, Yokohama-shi, Kanagawa-ken, 224-8520, Japan

Naam fabrikant: Panasonic Corporation

Specificaties van Bluetooth

Frequentieband: 2402 - 2480 MHz

Specificaties van 2,4 GHz WLAN

Frequentieband: 2412 - 2472 MHz

Specificaties van Bluetooth

Maximum uitgangsvermogen: 0,1 dBm

Specificaties van 2,4 GHz WLAN

Maximum uitgangsvermogen: 11,9 dBm

Naam importeur: Honda Motor Europe Ltd - Aalst Office

Postadres:

Wijngaardveld 1 (Noord V) 9300 Aalst - België



## Modellen voor Europa behalve Groot-Brittannië

## Dodehoek-informatiesysteem\*/Uitparkeermonitor\*

<https://www.veoneer.com/en/regulatory>



Hierbij verklaart Venoneer US, Inc. dat het object van de verklaring zoals hierboven beschreven in overeenstemming is met de desbetreffende harmonisatiewetgeving van de Unie.

<https://www.veoneer.com/en/regulatory>

Beoogd gebruik:

24 GHz radarsensor met klein bereik

Postadres:

26545 American Drive Southfield, Michigan, 48034 Verenigde Staten

Frequentieband:

24,05 - 24,25 GHz

Maximum uitgangsvermogen:

13 dBm piek

Naam importeur:

Honda Motor Europe LTD. - Aalst Office

Postadres:

Wijngaardveld 1 (Noord V) 9300 Aalst - België

Modellen voor Europa behalve Groot-Brittannië

Telematica-regeleenheid

<https://www.denso.com/global/en/contact-us/doc/>



Hierbij verklaart DENSO CORPORATION dat het radioapparaattype voldoet aan richtlijn 2014/53/EU. De volledige tekst van de EU-verklaring van conformiteit is beschikbaar op het volgende internetadres:

<https://www.denso.com/global/en/contact-us/doc/>

Beoogd gebruik:

Telematica en WiFi-hotspot voor in de auto

Postadres:

1-1, Showa-cho, Kariya-shi, Aichi-ken, 448-8661, Japan

Model:

OGEY10

Frequentieband:

1) GSM900 (Tx: 880-915 MHz, Rx: 925-960 MHz) 2) GSM1800 (Tx: 1710-1785 MHz, Rx: 1805-1880 MHz) 3) WCDMA Band1 (Tx: 1920-1980 MHz, Rx: 2110-2170 MHz) 4) WCDMA Band3 (Tx: 1710-1785 MHz, Rx: 1805-1880 MHz) 5) WCDMA Band8 (Tx: 880-915 MHz, Rx: 925-960 MHz) 6) LTE Band1 (Tx: 1920-1980 MHz, Rx: 2110-2170 MHz) 7) LTE Band3 (Tx: 1710-1785 MHz, Rx: 1805-1880 MHz) 8) LTE Band7 (Tx: 2500-2570 MHz, Rx: 2620-2690 MHz) 9) LTE Band8 (Tx: 880-915 MHz, Rx: 925-960 MHz) 10) LTE Band20 (Tx: 832-862 MHz, Rx: 791-821 MHz) 11) WLAN IEEE802.11b (Tx/Rx: 2401-2473 MHz) 12) WLAN IEEE802.11g (Tx/Rx: 2402-2472 MHz) 13) WLAN IEEE802.11n (Tx/Rx: 2402-2472 MHz) 14) GPS (Rx: 1575,42 MHz) 15) GALILEO (Rx: 1575,42 MHz) 16) EGNOS (Rx: 1575,42 MHz)

Maximum uitgangsvermogen:

1) 2 W 2) 1 W 3-5) 0,25 W 6)-10) 0,20 W 11) 0,032 W 12),13) 0,016 W

Naam importeur:

Honda Motor Europe Ltd - Aalst Office

Postadres:

Wijngaardveld 1 (Noord V) 9300 Aalst - België

## Modellen voor Europa behalve Groot-Brittannië

## Bluetooth-eenheid\*

<https://continental-homologation.com/honda>



Hierbij verklaart Continental dat het radioapparaat type A2C192350/ A2C192351 voldoet aan Richtlijn 2014/53/EU. De volledige tekst van de EU-verklaring van conformiteit is beschikbaar op het volgende internetadres:

Beoogd gebruik:

Voertuigtoegangssysteem

Postadres:

Continental Automotive GmbH

Siemensstrasse 12, D-93055 Regensburg, Duitsland

Frequentiebereik BLE:

2,402 GHz tot 2,48 GHz

Maximum uitgangsvermogen BLE:

+20 dBm

Naam importeur:

Honda Motor Europe Ltd - Aalst Office

Postadres:

Wijngaardveld 1 (Noord V) 9300 Aalst - België

Modellen voor Europa behalve Groot-Brittannië

Draadloze oplader\*

<https://www.lg.com/global/support/cedoc/cedoc>



Hierbij verklaart LG Electronics Inc. dat het radioapparaat type WC500HOC121 voldoet aan richtlijn 2014/53/EU.

De volledige tekst van de EU-verklaring van conformiteit is beschikbaar op het volgende internetadres:

Beoogd gebruik:

Draadloze oplader voor in de auto

Frequentieband:

75 kHz~118,320 kHz

Maximum uitgangsvermogen:

15 W

Naam importeur:

Honda Motor Europe Ltd - Aalst Office

Postadres:

Wijngaardveld 1 (Noord V) 9300 Aalst - België

## Modellen voor Europa behalve Groot-Brittannië

## Draadloze oplader\*

[http://bhevs.co.kr/bbs/board.php?tbl=e\\_bbs42\\_2](http://bhevs.co.kr/bbs/board.php?tbl=e_bbs42_2)

Hierbij verklaart BH EVS Co.,Ltd. dat het radioapparaat type WC500HOC121 voldoet aan richtlijn 2014/53/EU. De volledige tekst van de EU-verklaring van conformiteit is beschikbaar op het volgende internetadres:

[http://bhevs.co.kr/bbs/board.php?tbl=e\\_bbs42\\_2](http://bhevs.co.kr/bbs/board.php?tbl=e_bbs42_2)

Beoogd gebruik:

Draadloze oplader voor in de auto

Postadres: Am Kronberger Hang 2 65824 Schwalbach am Taunus Duitsland

Naam fabrikant: BH EVS Co., Ltd.

Frequentieband:

111 kHz

Maximum uitgangsvermogen:

42 dBuA/m bij 10 m

Naam importeur:

Honda Motor Europe Ltd - Aalst Office

Postadres:

Wijngaardveld 1 (Noord V) 9300 Aalst - België

Modellen voor Europa behalve Groot-Brittannië

Externe tuner

<http://www.ptc.panasonic.eu/>



Hierbij verklaart Panasonic Corporation dat het hierboven vermelde type radioapparaat voldoet aan richtlijn 2014/53/EU. Ga naar <http://www.ptc.panasonic.eu/>, klik op "Declaration of Conformity" (Verklaring van conformiteit), typ het onderstaande trefwoord in het zoekveld om de meest recente "VERKLARING van CONFORMITEIT" (DoC) te downloaden. Trefwoord: Modelnr.

Trefwoord: [CQ-TH1BE0AJ, CQ-TH1BE1AJ, CQ-TH1AE0TT]

U ziet "Ref No" (Referentienummer) op het label van de eenheid.

Beoogd gebruik:

RADIO-EENHEID (autoradiotuner)

Postadres:

4261 Ikonobe-cho, Tsuzuki-ku, Yokohama-shi, Kanagawa-ken, 224-8520, Japan

Naam importeur:

Honda Motor Europe Ltd - Aalst Office

Postadres:

Wijngaardveld 1 (Noord V) 9300 Aalst - België

## Britse modellen

BCM Sleutelloos toegangssysteem	FOB Afstandsbediening
<p><a href="http://continental-homologation.com/honda">http://continental-homologation.com/honda</a></p> <p style="text-align: center;"><b>UK CA</b></p> <p>Hierbij verklaart Continental Automotive GmbH dat dit model [41580430] voldoet aan de essentiële vereisten en andere relevante bepalingen van de Radio Equipment Regulations 2017 (Verordening inzake radio-apparatuur). De volledige tekst van de VK-verklaring van conformiteit is beschikbaar op het volgende internetadres: <a href="http://continental-homologation.com/honda">http://continental-homologation.com/honda</a> Instructies en veiligheidsinformatie: Apparaat met klein bereik voor bediening op afstand Postadres: Continental Automotive GmbH Siemensstrasse 12 D-93055 Regensburg Duitsland Frequentieband; 125 kHz +/- 3 kHz Maximaal uitgezonden vermogen; 66 dBuA/m bij 10 m Naam importeur: Honda Motor Europe Ltd. Postadres: Cain Road, Bracknell, Berkshire, RG12 1HL, Verenigd Koninkrijk</p>	<p><a href="http://continental-homologation.com/honda">http://continental-homologation.com/honda</a></p> <p style="text-align: center;"><b>UK CA</b></p> <p>Hierbij verklaart Continental Automotive GmbH dat dit model [TP_4] voldoet aan de essentiële vereisten en andere relevante bepalingen van de Radio Equipment Regulations 2017 (Verordening inzake radio-apparatuur). De volledige tekst van de VK-verklaring van conformiteit is beschikbaar op het volgende internetadres: <a href="http://continental-homologation.com/honda">http://continental-homologation.com/honda</a> Instructies en veiligheidsinformatie: Apparaat met klein bereik voor bediening op afstand Postadres: Continental Automotive GmbH Siemensstrasse 12 D-93055 Regensburg Duitsland Frequentieband; 433,66 MHz +/- 16 kHz 434,18 MHz +/- 16 kHz Maximaal uitgezonden vermogen; 1 mW Naam importeur: Honda Motor Europe Ltd. Postadres: Cain Road, Bracknell, Berkshire, RG12 1HL, Verenigd Koninkrijk</p>

Britse modellen

Handsfree telefoonsysteem  
Display Audio

<http://www.ptc.panasonic.eu/>



Hierbij verklaart Panasonic Corporation dat het radioapparaat type [ \* ] voldoet aan de Radio Equipment Regulations 2017 (Verordening inzake radio-apparatuur).

De volledige tekst van de VK-verklaring van conformiteit is beschikbaar op het volgende internetadres:

<https://www.ptc.panasonic.eu/>

typ het onderstaande trefwoord in het zoekveld om de meest recente "VERKLARING van CONFORMITEIT" (DoC) te downloaden.

Modelnr. Trefwoord [ \* ]

CL-MH-----, CA-9H-----,

CL-MH1BX1JT,CL-MH1AE6JT,CL-MH1AE0JT,CL-MH1AE2JT

U ziet "Ref No" (Referentienummer) op het label van de eenheid

Beoogd gebruik: Audiosysteem voor in de auto (Bluetooth en WLAN)

Postadres: 4261 Ikonobe-cho, Tsuzuki-ku, Yokohama-shi, Kanagawa-ken, 224-8520, Japan

Naam fabrikant: Panasonic Corporation

Specificaties van Bluetooth

Frequentieband: 2402 - 2480 MHz

Specificaties van 2,4 GHz WLAN

Frequentieband: 2412 - 2472 MHz

Specificaties van Bluetooth

Maximum uitgangsvermogen: 0,1 dBm

Specificaties van 2,4 GHz WLAN

Maximum uitgangsvermogen: 11,9 dBm

Naam importeur: Honda Motor Europe Ltd.

Postadres:

Cain Road, Bracknell, Berkshire, RG12 1HL, Verenigd Koninkrijk



## Britse modellen

## Dodehoek-informatiesysteem\*/Uitparkeermonitor\*

<https://www.veoneer.com/en/regulatory>



Hierbij verklaart Venoneer US, Inc. dat het object van de verklaring zoals hierboven beschreven in overeenstemming is met de desbetreffende harmonisatiewetgeving van de Unie.

<https://www.veoneer.com/en/regulatory>

Beoogd gebruik:

24 GHz radarsensor met klein bereik

Postadres:

26545 American Drive Southfield, Michigan, 48034 Verenigde Staten

Frequentieband:

24,05 - 24,25 GHz

Maximum uitgangsvermogen:

13 dBm piek

Naam importeur:

Honda Motor Europe Ltd.

Postadres:

Cain Road, Bracknell, Berkshire, RG12 1HL, Verenigd Koninkrijk

Britse modellen

Telematica-regeleenheid

<https://www.denso.com/global/en/contact-us/doc/>



Hierbij verklaart DENSO CORPORATION dat het type radioapparaat voldoet aan de relevante wettelijke vereisten.

De volledige tekst van de VK-verklaring van conformiteit is beschikbaar op het volgende internetadres:

<https://www.denso.com/global/en/contact-us/doc/>

Beoogd gebruik:

Telematica en WiFi-hotspot voor in de auto

Postadres:

1-1, Showa-cho, Kariya-shi, Aichi-ken, 448-8661, Japan

Model:

OGEY10

Frequentieband:

1) GSM900 (Tx: 880-915 MHz, Rx: 925-960 MHz) 2) GSM1800 (Tx: 1710-1785 MHz, Rx: 1805-1880 MHz) 3) WCDMA Band1 (Tx: 1920-1980 MHz, Rx: 2110-2170 MHz) 4) WCDMA Band3 (Tx: 1710-1785 MHz, Rx: 1805-1880 MHz) 5) WCDMA Band8 (Tx: 880-915 MHz, Rx: 925-960 MHz) 6) LTE Band1 (Tx: 1920-1980 MHz, Rx: 2110-2170 MHz) 7) LTE Band3 (Tx: 1710-1785 MHz, Rx: 1805-1880 MHz) 8) LTE Band7 (Tx: 2500-2570 MHz, Rx: 2620-2690 MHz) 9) LTE Band8 (Tx: 880-915 MHz, Rx: 925-960 MHz) 10) LTE Band20 (Tx: 832-862 MHz, Rx: 791-821 MHz) 11) WLAN IEEE802.11b (Tx/Rx: 2401-2473 MHz) 12) WLAN IEEE802.11g (Tx/Rx: 2402-2472 MHz) 13) WLAN IEEE802.11n (Tx/Rx: 2402-2472 MHz) 14) GPS (Rx: 1575,42 MHz) 15) GALILEO (Rx: 1575,42 MHz) 16) EGNOS (Rx: 1575,42 MHz)

Maximum uitgangsvermogen:

1) 2 W 2) 1 W 3-5) 0,25 W 6-10) 0,20 W 11) 0,032 W 12), 13) 0,016 W

Naam importeur:

Honda Motor Europe Ltd.

Postadres:

Cain Road, Bracknell, Berkshire, RG12 1HL, Verenigd Koninkrijk

## Britse modellen

## Bluetooth-eenheid\*

<https://continental-homologation.com/honda>



Hierbij verklaart Continental Automotive GmbH dat dit model [A2C775684] voldoet aan de essentiële vereisten en andere relevante bepalingen van de Radio Equipment Regulations 2017 (Verordening inzake radio-apparatuur).

De volledige tekst van de VK-verklaring van conformiteit is beschikbaar op het volgende internetadres:

<http://continental-homologation.com/honda>

Beoogd gebruik:

Regeleenheid

Postadres:

Continental Automotive GmbH

Siemensstrasse 12, D-93055 Regensburg, Duitsland

Frequentiebereik BLE:

2,402 GHz tot 2,48 GHz

Maximum uitgangsvermogen BLE:

+20 dBm

Naam importeur:

Honda Motor Europe Ltd.

Postadres:

Cain Road, Bracknell, Berkshire, RG12 1HL, Verenigd Koninkrijk

Britse modellen

Externe tuner

<http://www.ptc.panasonic.eu/>



Hierbij verklaart Panasonic Corporation dat het radioapparaat type [ \* ] voldoet aan De Radio Equipment Regulations 2017 (Verordening inzake radio-apparatuur).

De volledige tekst van de VK-verklaring van conformiteit is beschikbaar op het volgende internetadres:

<https://www.ptc.panasonic.eu/>

Typ het onderstaande trefwoord in het zoekveld om de meest recente "VERKLARING van CONFORMITEIT" (DoC) te downloaden.

Trefwoord: Modelnr.

Trefwoord: [CQ-TH1BE0AJ, CQ-TH1BE1AJ, CQ-TH1AE0TT]

U ziet "Ref No" (Referentienummer) op het label van de eenheid.

Beoogd gebruik:

RADIO-EENHEID (autoradiotuner)

Postadres:

4261 Ikonobe-cho, Tsuzuki-ku, Yokohama-shi, Kanagawa-ken, 224-8520, Japan

Naam importeur:

Honda Motor Europe Ltd.

Postadres:

Cain Road, Bracknell, Berkshire, RG12 1HL, Verenigd Koninkrijk

## Britse modellen

## Draadloze oplader\*

<https://www.lg.com/global/support/cedoc/cedoc>  
(Voer de modelnaam in: WC500HOC121)



Hierbij verklaart LG Electronics dat het type radioapparaat voldoet aan de relevante wettelijke vereisten. De volledige tekst van de VK-verklaring van conformiteit is beschikbaar op het volgende internetadres: <https://www.lg.com/global/support/cedoc/cedoc>

Beoogd gebruik:

Draadloze oplader voor in de auto

Postadres:

128, Yeoui-daero, Yeongdeungpo-gu, Seoul, Korea

Frequentieband:

111 kHz/max. vermogen: 42 dBuA/m bij 10 m

Maximum uitgangsvermogen:

111 kHz/max. vermogen: 42 dBuA/m bij 10 m

Naam importeur:

Honda Motor Europe Ltd.

Postadres:

Cain Road, Bracknell, Berkshire, RG12 1HL, Verenigd Koninkrijk

Britse modellen

Draadloze oplader\*

[http://bhevs.co.kr/bbs/board.php?tbl=e\\_bbs42\\_2](http://bhevs.co.kr/bbs/board.php?tbl=e_bbs42_2)

Hierbij verklaart BH EVS Co.,Ltd. dat het radioapparaat type WC500HOC121 voldoet aan de Radio Equipment Regulations 2017 (Verordening inzake radio-apparatuur). De volledige tekst van de verklaring van conformiteit is beschikbaar op het volgende internetadres:

[http://bhevs.co.kr/bbs/board.php?tbl=e\\_bbs42\\_2](http://bhevs.co.kr/bbs/board.php?tbl=e_bbs42_2)

Beoogd gebruik:

Draadloze oplader voor in de auto

Postadres: Am Kronberger Hang 2 65824 Schwalbach am Taunus Duitsland

Naam fabrikant: BH EVS Co., Ltd.

Frequentieband:

111 kHz

Maximum uitgangsvermogen:

42 dBuA/m bij 10 m

Naam importeur:

Honda Motor Europe Ltd - Aalst Office

Postadres:

Cain Road, Bracknell, Berkshire, RG12 1HL, Verenigd Koninkrijk

Modellen voor Servië

**BCM** Sleutelloos toegangssysteem **FOB** Sleutelloos toegangssysteem



Alcionarsko društvo za ispitivanje kvaliteta "KVALITET" NIS  
Акциониcко друштво за испитивање квалитета "КВАЛИТЕТ" НИС  
Joint-stock company for quality testing "KVALITET" NIS



MKS 15

**POTVRDA O USAGLAŠENOSTI - RITTO** Broj: **P1615061600**  
**CONFIRMATION OF CONFORMITY - R&TTE** No. **P1615061600**

Podnositelj zahteva: **RITTE CONSULTING DOO** Broj: **11000 BEOGRAD**  
 Aplikant: **MARIJKA 2829**

Vrsta opreme: **KONTROLNI MODUL**  
 Equipment category:

Oznaka tipa/modela: **40737300**  
 Equipment type/model:

Robna marka: **Continental**  
 Equipment trademark:  
 Proizvođač: **Continental Automotive GmbH**  
 Manufacturer: **NEMACKA**

Vrednovana dokumentacija: **Evaluatied documentation:**

Laboratorija: **BelebeobavSafely CSA Group Bayern GmbH**  
 Ispitni izveštaj: **596023-200-0007, 17.04.2016.**  
 Laboratory: **EM&EMC CSA Group Bayern GmbH**  
 Test report: **T3302-0204-1P, 09.03.2016.**  
**RITTOR&TTE CSA Group Bayern GmbH**  
**T3302-0204-1P, 09.03.2016.**

Na osnovu gore navedene dokumentacije utvrdjeno je da gore navedena oprema zadovoljava zahteva "Pravilnika o radio opremi i telekomunikacionoj terminalnoj opremi" (S, glava III, 11.0212).  
 On the basis of the above mentioned documentation it is found that above mentioned equipment fulfils the requirements of the "Rulebook on Radio Equipment and Telecommunications Terminal Equipment" (Official Gazette RS, 11.0212).  
 Na osnovu gore navedene dokumentacije utvrdjeno je da gore navedena oprema zadovoljava zahteva "Pravilnika o radio opremi i telekomunikacionoj terminalnoj opremi" (S, glava III, 11.0212).  
 On the basis of the above mentioned documentation it is found that above mentioned equipment fulfils the requirements of the "Rulebook on Radio Equipment and Telecommunications Terminal Equipment" (Official Gazette RS, 11.0212).  
 Nastavak potvrde u specifikaciji tipa/modela, komponentama, akcijama karakterističnima opreme koji utiču na usaglašenost sa navedenim Pravilnikom moraju se prikazati "Kvalitet" u s.d. NIS.  
 Any changes occur in the specification, specific components of the subject, electrical construction which may influence on conformity to the above mention Rulebook, shall be forwarded to "Kvalitet".

Mesto i datum izdavanja: **Važi do:**  
 Place and date: **valiti until:**  
**NIS, 15.05.2015.** **15.05.2016.**



**Vladimir Vukalinić, dipl. inž.**

**Generalni direktor**

Bul. Svetog Cara Konstantina 82-86, NIS 11000, Srbija, Tel: (018)550-700, 550-624, Fax: (018)550-630, 550-089  
 e-mail: office@kvalitet.co.rs, http://www.kvalitet.co.rs



Alcionarsko društvo za ispitivanje kvaliteta KVALITET NIS  
Акциониcко друштво за испитивање квалитета КВАЛИТЕТ НИС  
Joint-stock company for quality testing KVALITET NIS



MKS 20

**POTVRDA O USAGLAŠENOSTI - RITTO** Broj: **P1620075600**  
**CONFIRMATION OF CONFORMITY - R&TTE** No. **P1620075600**

Podnositelj zahteva: **RITTE CONSULTING DOO** Broj: **11000 BEOGRAD-RAKOVIČKA**  
 Aplikant: **KNEZA VIŠESLAVA 632/7**

Vrsta opreme: **KLJUČ ZA DALJINSKI PRISTUP VOZILU**  
 Equipment category:

Oznaka tipa/modela: **TP\_4**  
 Equipment type/model:

Robna marka: **Continental**  
 Equipment trademark:  
 Proizvođač: **Continental Automotive GmbH**  
 Manufacturer: **Germany**

Vrednovana dokumentacija: **Evaluatied documentation:**

Laboratorija: **BelebeobavSafely Compliance Certification Services Inc.**  
 Ispitni izveštaj: **T200415W01-A.V, 11.05.2020./**  
 Laboratory: **T200415W01-MC, 07.05.2020./**  
 Test report: **EM&EMC Compliance Certification Services Inc., T200415W01-RE, 07.05.2020./**  
**RITTOR&TTE Compliance Certification Services Inc.**  
**T200415W01-RT1, 07.05.2020./ T200415W01-RT2, 07.05.2020./**

Na osnovu gore navedene dokumentacije utvrdjeno je da gore navedena oprema zadovoljava zahteva "Pravilnika o radio opremi i telekomunikacionoj terminalnoj opremi" (S, glava III, 11.0212).  
 On the basis of the above mentioned documentation it is found that above mentioned equipment fulfils the requirements of the "Rulebook on Radio Equipment and Telecommunications Terminal Equipment" (Official Gazette RS, 11.0212).  
 Nastavak potvrde u specifikaciji tipa/modela, komponentama, akcijama karakterističnima opreme koji utiču na usaglašenost sa navedenim Pravilnikom moraju se prikazati "Kvalitet" u s.d. NIS.  
 Any changes occur in the specification, specific components of the subject, electrical construction which may influence on conformity to the above mention Rulebook, shall be forwarded to "Kvalitet".

Mesto i datum izdavanja: **Važi do:**  
 Place and date: **valiti until:**  
**NIS, 29.05.2020.** **29.05.2023.**



**Vladimir Vukalinić, dipl. inž.**

**Generalni direktor**

Bul. Svetog Cara Konstantina 82-86, NIS 11000, Srbija, Tel: (018)550-700, 550-624, Fax: (018)550-630, 550-089  
 e-mail: office@kvalitet.co.rs, http://www.kvalitet.co.rs

Informatie

Modellen voor Servis

Handsfree telefoonsysteem

Dode hoek-informatiesysteem\*/Uitparkeermonitor\*



EU Declaration of Conformity  
Document Number: PAD-200017-05

Manufacturer

Name : Panasonic Corporation  
Address : K062/Bonobe-cho, Tsuzuki-ku, Yokohama-shi, Kanagawa-ken, 224-8520, Japan

Object of Declaration < A >

Product Name : CAR AUDIO/UNIT ASSY (H)  
Trade Name : Panasonic  
Model Number : CL-MH1AE01T; CL-MH1AE11T; CL-MH1AE21T; CL-MH1AE31T; CL-MH1AE41T; CL-MH1AE51T; CL-MH1AE61T; CL-MH1AE71T; CL-MH1AE81T; CL-MH1AE91T; CL-MH1AE01T; CL-MH1AE11T; CL-MH1AE21T; CL-MH1AE31T; CL-MH1AE41T; CL-MH1AE51T; CL-MH1AE61T; CL-MH1AE71T; CL-MH1AE81T; CL-MH1AE91T  
Model ID : AH2001

CE Requirements

This declaration of conformity is issued under the sole responsibility of the manufacturer. The object of the declaration described above is in conformity with the requirements of the following EU legislation and harmonized standards:

Council Directive : 2014/53/EU RED < B >

Applicable Standards < C >

- EN 42311:2008
- EN 62369-1:2014 +A1:2017
- EN 501 489-1 V2.1.1:2017
- EN 501 489-2 V2.1.1:2017
- EN 501 489-3 V2.1.1:2017
- EN 501 489-4 V2.1.1:2017
- EN 501 489-5 V2.1.1:2017
- EN 500 340 V2.2.1:2019
- EN 501 489 V2.1.1:2017
- EN 500 440 V2.1.1:2017
- EN 500 443 V2.1.1:2017

Notified Body : **MCDOM Labs Inc.**, Notified Body Number: 2280, performed assessment of the tests and the technical documentation provided by the applicant with the essential requirements of the RED 2014/53/EU, and issued EU TYPE EXAMINATION CERTIFICATE DENR242 / 19 Apr 2021 / Rev. C.

Additional Information < D >

24.06.2021  
Signature  
Name (Inkless) / manager  
Printed Name / Title

24 Jun 2021  
Signature  
Name (Inkless) / manager  
Printed Name / Title

Authorized Representative  
Panasonic Testing Centre, Panasonic Marketing Europe GmbH  
Woblering 15, 22325 Hamburg, Germany

Izdvojni laboratorije d.o.o. Beograd  
Vilaga 14, 11000 Beograd  
tel: +381 11 6719 208  
info@izdvojilab.rs  
www.izdvojilab.rs  
Izdvojni laboratorije



POTVRDA O USAGLAŠENOSTI broj: **00334 00787**

DATUM IZDAVANJA: 05.08.2021. VAŽI DO: 05.08.2023.

PODNOŠILAC ZAHTEVA: RTTE Consulting d.o.o.  
Kosača Vilakova 632.7, 11080 Beograd

NAZIV / VREŠTA OPTREME: Radar za vozilo u RF opsegu 24 GHz (24 GHz SRS Radar Sensor)

ROBNA MARKA: Weonser

PROIZVOĐAČ: Weonser US, Inc.  
25300 American Drive, Southfield, Michigan, 48034  
United States of America

TIP / MODEL: NR24G175V3

Priglasenje dole navedene tehnicke dokumentacije dostavljeno od strane podnosioca zartveva, uvrsteno je usaglasenost optreme sa bitnim zahtevima Pravilnika o radio optremi i terminalnoj telekomunikacionoj optremi (Sluzbeni glasnik RS br. 11/2017):

Ime dokumenta	Izdal od	Datumi
EMC Assessment report	ES-Lab GmbH	2022/08/04-1 28.06.2023
Safety test report	ES-Lab GmbH	10083330-12742-3 14.05.2023
EMC test report	CEITECOM GmbH	19-1-0207401701a 22.06.2020
RF test report	CEITECOM GmbH	19-1-0207401702a 24.06.2020
EU-Type Examination Certificate	KL Certification GmbH	T.2020.06.0016 28.06.2020

Mesto izdavanja:  
Beograd



Signature  
Name (Inkless) / manager  
Printed Name / Title

version: KCE-TRP-0001

Proizvođač odgovara za ispravnost i bezbednost svih informacija koje su sadržane u ovom dokumentu. Proizvođač ne odgovara za sadržaj bilo koje dokumentacije dostavljene od strane podnosioca zartveva.

Informatie



Modellen voor Servië

Telematica-regeleenheid

Овиме, DENSO CORPORATION изјављује да је радио опрема тип усаглашена са Директивом 2014/53/EU.

Цео текст ЕУ декларације о усаглашености доступам је на следећој интернет адреси:

<https://www.denso.com/global/en/contact-us/doc/>

---

Modellen voor Servie

Draadloze oplader\*

**KVALITET** Акционерско друштво za ispitivanje kvaliteta KVALITET NS  
 Акционерско друштво за испитивање квалитета КВАЛИТЕТ НС  
 Joint stock company for quality testing KVALITET NS

**POTVRDA O USAGLAŠENOSTI - RITTO** Broj: P1620059700  
 CONFIRMATION OF CONFORMITY - RITTE No.

Područje zahteva: KVALIFIKACIJSKE DELATNOSTI I TEHNIČKO SAVETOVANJE IN TECH  
 Захтев: 12311 BEOGRAD, KOSOVA  
 PUT ZA OVOJU 44

Vrsta opreme: BEŽIČNI PUNJAC  
 Equipment category:

Оснажање: W5C50HC021  
 Equipment model:

Робна марка: LG  
 Equipment maker:  
 Произвођач: LG ELECTRONICS INC,  
 KOREJA

Vrednovana dokumentacija: Evaluated documentation:  
 Laboratorija: Beograd/Beograd, Nemačka Koma Co. Ltd. 350447, 28.03.2022 /  
 Лабораторија: Београд/Београд, Немачка Koma Co. Ltd. 350447, 28.03.2022 /  
 Извршио: DRAGAN DITAC Co. Ltd. DRITCE12318-0273, 14.06.2022 /  
 Извршила: DRITCE12318-0273, 14.06.2022 /  
 Подпис: DRITCE12318-0273, 14.06.2022 /

Na osnovu gore navedene dokumentacije utvrdjeno je da gore navedena oprema zadovoljava zahtev. Utvrdjeno je takođe da oprema ispunjava i druge tehničke zahtevе (SR, Standard, RS, 12002).  
 On the basis of the above mentioned documentation it has been established that the requirements of the standard in field Equipment and Telecommunication Terminal Equipment (Other Details are, 12002).  
 Based on the above mentioned documentation, it is established that the above mentioned equipment fulfills the requirements of the standard in field Equipment and Telecommunication Terminal Equipment (Other Details are, 12002).  
 Any other factor in the specification, description, components of the design, material specification which may influence its conformity to the above mentioned standard, shall be taken into account.

Mesto i datum izdavanja: Beograd, 29.04.2023.  
 Place and date: Beograd, 29.04.2023.

Овај документ важи само за производе који су наведени на проглашењу и који су у складу са вреднованом документацијом.  
 This document is valid only for products listed in the declaration and which are in accordance with the evaluated documentation.  
 This document is valid only for products listed in the declaration and which are in accordance with the evaluated documentation.

**KVALITET** Акционерско друштво za ispitivanje kvaliteta KVALITET NS  
 Акционерско друштво за испитивање квалитета КВАЛИТЕТ НС  
 Joint stock company for quality testing KVALITET NS

**POTVRDA O USAGLAŠENOSTI - RITTO** Broj: P1622106300  
 CONFIRMATION OF CONFORMITY - RITTE No.

Područje zahteva: RITTE CONSULTING DOO  
 Захтев: 1030 BEOGRAD, PAKOVANJE  
 KREMA BHELECIJIVA- 6327

Vrsta opreme: BEŽIČNI PUNJAC  
 Equipment category:

Оснажање: W5C50HC021  
 Equipment model:

Робна марка: BH EVS Co., Ltd.  
 Equipment maker:  
 Произвођач: BH EVS Co., Ltd.  
 KOREJA

Vrednovana dokumentacija: Evaluated documentation:  
 Laboratorija: Beograd/Safety, Nemačka Koma Co. Ltd. 493235, 10.05.2022 / DTMC Co. Ltd. DTICE12318-0236, 10.05.2022 /  
 Лабораторија: Београд/Београд, Немачка Koma Co. Ltd. 493235, 10.05.2022 /  
 Извршио: DRAGAN DITAC Co. Ltd. DRITCE2300-0409, 15.06.2022 /  
 Извршила: DRITCE2300-0409, 15.06.2022 /  
 Подпис: DRITCE2300-0409, 15.06.2022 /

Na osnovu gore navedene dokumentacije utvrdjeno je da gore navedena oprema zadovoljava zahtev. Utvrdjeno je takođe da oprema ispunjava i druge tehničke zahtevе (SR, Standard, RS, 12002).  
 On the basis of the above mentioned documentation it has been established that the requirements of the standard in field Equipment and Telecommunication Terminal Equipment (Other Details are, 12002).  
 Based on the above mentioned documentation, it is established that the above mentioned equipment fulfills the requirements of the standard in field Equipment and Telecommunication Terminal Equipment (Other Details are, 12002).  
 Any other factor in the specification, description, components of the design, material specification which may influence its conformity to the above mentioned standard, shall be taken into account.

Mesto i datum izdavanja: Beograd, 07.07.2023.  
 Place and date: Beograd, 07.07.2023.

Овај документ важи само за производе који су наведени на проглашењу и који су у складу са вреднованом документацијом.  
 This document is valid only for products listed in the declaration and which are in accordance with the evaluated documentation.  
 This document is valid only for products listed in the declaration and which are in accordance with the evaluated documentation.

Informatie

Modellen voor Servië

Bluetooth-eenheid



**KVALITET**  
Akcionarsko društvo za ispitivanje kvaliteta KVALITET NIŠ  
Акционарско друштво за испитивање квалитета КВАЛИТЕТ НИШ  
Joint-stock company for quality testing KVALITET NIŠ



ASB  
ASB INSTITUT  
BEOGRAD  
BEOGRAD, 11000  
BEOGRAD, 11000

**POTVRDA O USAGLAŠENOSTI - RITTO** Broj: **P1620138300**  
**CONFIRMATION OF CONFORMITY - RITTO** No. **P1620138300**

**Podnosioc zahteva:** RITTE CONSULTING DOO  
 Applicant: 11000 BEOGRAD-BAKOVICA  
 KNEZA VIŠESLAVA 63/2 T

**Vrsta opreme:** SISTEM ZA DALJINSKI PRISTUP VOZILU  
 Equipment category:

**Opisna tip/model:** AJC775684  
 Equipment type/model:

**Robna marka:** Continental  
 Equipment trademark:

**Proizvođač:** Continental Automotive GmbH  
 Manufacturer: Germany

**Vrednovana dokumentacija:** Evaluated documentation:  
 Laboratorijski izveštaji: Ispitivanje bezbednosti: TÜV SÜD Produkt Service GmbH - TR 04899-73487-01 (Edition 02)  
 25.04.2020. /  
 EMV/EMC: EMV TESTHAUS GmbH - 190330-AU52-E91, 06.11.2019. /  
 RITTO/RITTE: EMV TESTHAUS GmbH - 192050-AUG2-W01, 30.10.2019. /

Na osnovu gore navedene dokumentacije utvrdjeno je da gore navedena oprema zadovoljava zahtevne Pravišnice o radio opremi i telekomunikacionoj terminalnoj opremi (Sl. glasnik RS, 11/2012),  
 on the basis of the above mentioned documentation it is established that the above mentioned equipment fulfils the requirements of the Radiotelephone and Telecommunications Terminal Equipment (Official Gazette RS, 11/2012).

Na osnovu pretraga u specifikaciji, ispitivačkim, komponentama, električnim terminalnim opremama koji odnose na unaprednost sa navedenim Pravišnicom mogu se pronaći "Kvalitet" a.d. niš.  
 On the basis of search in the specification, specific components of the design, electrical construction which may influence an conformity to the above mentioned Pravišnica, what is forwarded to "Kvalitet".

**Mesto i datum izdavanja:** Valjevo do:  
 Place and date: Vukov ulica:  
 Niš, 09.09.2020.



M.P.  
Seo

Generelni direktor:  
 Za: *[Signature]*  
 Vlasnik/Kvalifikovani diploirani.

Ovaj dokument važi samo za proizvode koji su izdati na proizvodima koji su bili predmet vrednovanja.  
 This document is valid only for products that were issued on products that were the subject of evaluation.  
 Bul. Svetoga Cara Konstantina 62-66, Niš 19200, Srbija. Tel: (019)550-790, 200-024. Fax: (019)550-630, 510-008  
 e-mail: office@vallet.co.rs, http://www.vallet.co.rs

Informatie

Modellen voor Israël

BCM Sleutelloos toegangssysteem	FOB Sleutelloos toegangssysteem
Certificeringsnr. 51-74423* *מספר אישור התאמה מטעם משרד התקשורת: 51-74423* חל אישור לבצע פעולות במכשיר שיש בהן כדי לשנות את תכונותיו האלחוטיות של המכשיר, ובכלל זה שינוי תוכנה, החלפת אנטנה מקורית או הוספת אפשרות לחיבור לאנטנה חיצונית, בלא קבלת אישור משרד התקשורת, בשל החשש להפרעות אלחוטיות	Certificeringsnr. 51-74074* *מספר אישור התאמה מטעם משרד התקשורת: 51-74074* חל אישור לבצע פעולות במכשיר שיש בהן כדי לשנות את תכונותיו האלחוטיות של המכשיר, ובכלל זה שינוי תוכנה, החלפת אנטנה מקורית או הוספת אפשרות לחיבור לאנטנה חיצונית, בלא קבלת אישור משרד התקשורת, בשל החשש להפרעות אלחוטיות



Modellen voor Israël

Draadloze oplader

1. מספר אישור התאמה מטעם משרד התקשורת: 55-13657  
2. חל אישור לבצע פעולות במכשיר שיש בהן כדי לשנות את תכונותיו האלחוטיות של המכשיר, ובכלל זה שינויי תוכנה, החלפת אנטנה מקורית או הוספת אפשרות להיבר לראנטנה חיצונית, בלא קבלת אישור משרד התקשורת, בשל החשש להפרעת אלחוטיות.

55-13915

Modellen voor Turkije

BCM  
Sleutelloos toegangssysteem



Instructies en veiligheidsinformatie:  
Apparaat met klein bereik voor bediening op afstand  
Postadres:  
Siemensstrasse 12  
D-93055 Regensburg  
Duitsland  
Naam fabrikant:  
Continental Automotive GmbH  
Frequentieband: 125 kHz  
Maximaal uitgezonden vermogen: 10 mW  
Naam importeur:

HONDA TÜRKİYE A.Ş.

Postadres:  
Sanayi Cad. No:1, Aydınevler 34854 Maltepe/ İstanbul

**Continental** Vehicle Networking and Information (VNI)

Continental Automotive GmbH | Siemensstrasse 12 | 93055 Regensburg | Germany  
Lavinia-Carlotta Grassi  
VNI CE HW EU2 TSM CODE HOME  
Phone: +4374-36-5124  
Fax: +43 746 25-2001  
Continental@continental-  
corp.com

EU Declaration of Conformity in accordance with Directive 2014/53/EU  
EN 16.07.2020 Your model/year Our version Your version

Manufacturer: Continental Automotive GmbH  
Address: Siemensstrasse 12  
D-93055-Regensburg  
Germany

Product type designation: #158400  
Intended use: Integrated Body Controller

The product mentioned above complies with the essential requirements and other relevant provisions of Directive 2014/53/EU, when used for its intended purpose.

Health and safety pursuant to Art. 3(1)(a): Applied standard(s):  
EN 62368-1:2014 + A11:2017  
EN 62479:2010  
EN 50465:2017

Electromagnetic compatibility pursuant to Art. 3(1)(b): Applied standard(s):  
EN 301 489-1 V2.2.3(2018-11)  
Final draft EN 301 489-3 V2.1.1 (2017-03)

Efficient use of spectrum pursuant to Art. 3(2): Applied standard(s):  
EN 300 220-1 V3.1.1  
EN 300 220-2 V3.1.1  
EN 300 330 V2.1.1 (2017)

The following marking applies to the above mentioned product:

Continental Automotive GmbH  
Regensburg, 16.07.2020

Klaus Biedler  
Vice President Finance and Controlling  
Vehicle Networking and Information

CE

Klaus Biedler  
Senior Vice President Vehicle Networking and  
Information (VNI) Central Engineering (CE)

1/1

Continental Automotive GmbH | Siemensstrasse 12 | 93055 Regensburg | P.O. Box 16 00 00 | 93058 Regensburg | Germany  
www.continental-automotive.com  
Registered office: Regensburg (Regensburg Court Local Court Register)  
Registered office: Ulm (Ulm District Court)  
Chairman of Board: Gert Klumpp, Managing Director  
Members of Board: Gert Klumpp, Managing Director  
Arthur v. Hippel, Chairman of the Board of Supervisors | Board of Supervisors: Axel Babel, Board of Supervisors | Board of Supervisors: Axel Babel, Board of Supervisors | Board of Supervisors: Axel Babel, Board of Supervisors

Informatie

Modellen voor Turkije

FOB  
Sleutelloos toegangssysteem



Instructies en veiligheidsinformatie:

Apparaat met klein bereik voor bediening op afstand

Postadres:

Siemensstrasse 12

D-93055 Regensburg

Duitsland

Naam fabrikant:

Continental Automotive GmbH

Frequentieband: 433,92 MHz

Maximaal uitgezonden vermogen: 1 mW

Naam importeur:

HONDA TÜRKİYE A.Ş.

Postadres:

Sanayi Cad. No:1, Aydınevler 34854 Maltepe/ İstanbul



Vehicle Networking and Information

Continental Automotive GmbH | Siemensstraße 12 | 93055 Regensburg | Germany

More: Petre Bogdan  
VNI CE HW S/2 T2R COE HCM  
Phone: + 49 374- 35-5811  
Fax: + 49 374- 35-3061  
petre-bogdan.morar@continental-corporation.com

Date	This message label	Con vehicle	Year reference
15.05.2020			

**EU Declaration of Conformity in accordance with Directive 2014/53/EU**

**Manufacturer:** Continental Automotive GmbH  
**Address:** Siemensstrasse 12  
 D-93055 Regensburg  
 Germany

**Product type designation:** TP\_4

**Intended use:** Radio Frequency Transmitter used in vehicle locking/unlocking system

The product mentioned above complies with the essential requirements and other relevant provisions of Directive 2014/53/EU when used for its intended purpose.

**Health and safety pursuant to Art. 3(1)(a):** Applied standard(s):  
 EN 62368-1:2014+A11:2017  
 EN 61761:2015  
 EN 50363:2017

**Electromagnetic compatibility pursuant to Art. 3(1)(b):** Applied standard(s):  
 CENELEC EN 301 480-1 V2:2 (2015-03)

**Efficient use of spectrum pursuant to Art. 3(2):** Applied standard(s):  
 EN 302 220 -1 V3 1 1  
 EN 302 220 -2 V3 1 1  
 EN 302 330 -V2 1 1 2017-02

The following marking applies to the above mentioned product:

Continental Automotive GmbH  
 Regensburg, 19.05.2020



**Klaus Binder**  
 Vice President Finance and Controlling  
 Control Engineering (CE)  
 Vehicle Networking and Information (VNI)



**Norbert Müller**  
 Senior Vice President  
 Control Engineering (CE)  
 Vehicle Networking and Information (VNI)

1/1

Continental Automotive GmbH | Siemensstraße 12 | 93055 Regensburg | P.O. Box 19 09 41 | 93089 Regensburg | Germany  
 www.continental-automotive.com  
 PMS 362431 | VNI | CE HW S/2 T2R COE HCM  
 Product Name: Smart Key System  
 Version: 1.0  
 Rev: 1.0  
 Date: 15.05.2020  
 Rev: 1.0  
 Date: 15.05.2020  
 Rev: 1.0  
 Date: 15.05.2020



## Modellen voor Turkije

Handsfree telefoonsysteem  
Display Audio

<http://www.ptc.panasonic.eu/>



Hierbij verklaart Panasonic Corporation dat het hierboven vermelde type radioapparaat voldoet aan richtlijn 2014/53/EU. Ga naar <http://www.ptc.panasonic.eu/>, klik op "Declaration of Conformity" (Verklaring van conformiteit), typ het onderstaande trefwoord in het zoekveld om de meest recente "VERKLARING van CONFORMITEIT" (DoC) te downloaden. Trefwoord:

Modelnr. Trefwoord [ \* ]

CL-MH-----, CA-9H-----,CL-MH1CE0TT,CL-MH1AXYTT,CL-MH1BX1JT,CL-MH1AE6JT,CL-MH1AE0JT,CL-MH1AE2JT,CL-MH1BE0JT,CL-MH1AE8JT,CL-MH1AE9JT,CL-MH1AE3JT,CL-MH1AE7JT,CL-MH1AE5JT,CL-MH1AEAJT

U ziet "Ref No" (Referentienummer) op het label van de eenheid.

Beoogd gebruik: Audiosysteem voor in de auto (Bluetooth en WLAN)

Postadres: 4261 Ikonobe-cho, Tsuzuki-ku, Yokohama-shi, Kanagawa-ken, 224-8520, Japan

Naam fabrikant: Panasonic Corporation

Specificaties van Bluetooth

Frequentieband: 2402 - 2480 MHz

Specificaties van 2,4 GHz WLAN

Frequentieband: 2412 - 2472 MHz

Specificaties van Bluetooth

Maximum uitgangsvermogen: 0,1 dBm

Specificaties van 2,4 GHz WLAN

Maximum uitgangsvermogen: 11,9 dBm

Naam importeur: HONDA MOTOR EUROPE LTD.

**HONDA TÜRKİYE A.Ş.**

Postadres:

**Sanayi Cad. No:1, Aydınevler 34854 Maltepe/ İstanbul**

Modellen voor Turkije

Dode hoek-informatiesysteem\*/Uitparkeermonitor\*

<https://www.veoneer.com/en/regulatory>



Hierbij verklaart Venoneer US, Inc. dat het object van de verklaring zoals hierboven beschreven in overeenstemming is met de desbetreffende harmonisatiewetgeving van de Unie.

<https://www.veoneer.com/en/regulatory>

Beoogd gebruik:

24 GHz radarsensor met klein bereik

Postadres:

26545 American Drive Southfield, Michigan, 48034 Verenigde Staten

Frequentieband:

24,05 - 24,25 GHz

Maximum uitgangsvermogen:

13 dBm piek

Naam importeur:

**HONDA TÜRKİYE A.Ş.**

Postadres:

**Sanayi Cad. No:1, Aydınevler 34854 Maltepe/ İstanbul**

## Modellen voor Turkije

## Noodoproep (eCall)

<https://www.denso.com/global/en/contact-us/doc/>



Hierbij verklaart DENSO CORPORATION dat het radioapparaattype voldoet aan richtlijn 2014/53/EU. De volledige tekst van de EU-verklaring van conformiteit is beschikbaar op het volgende internetadres:

<https://www.denso.com/global/en/contact-us/doc/>

İşbu belge; DENSO CORPORATION telsiz ekipmanı tipinin 2014/53/AB sayılı Direktif'e uygun olduğunu beyan eder.  
AB uygunluk beyanının tam metni aşağıdaki internet adresinde mevcuttur:

<https://www.denso.com/global/en/contact-us/doc/>

Beoogd gebruik:

eCall-apparaat voor voertuig

Postadres:

1-1, Showa-cho, Kariya-shi, Aichi-ken, 448-8661, Japan

Model:

OGEY23

Bedrijfsfrequentie:

- 1) GSM900 (Tx: 880-915 MHz, Rx: 925-960 MHz)
- 2) GSM1800 (Tx: 1710-1785 MHz, Rx: 1805-1880 MHz)
- 3) WCDMA Band1 (Tx: 1920-1980 MHz, Rx: 2110-2170 MHz)
- 4) WCDMA Band8 (Tx: 880-915 MHz, Rx: 925-960 MHz)
- 5) GPS (Rx: 1575,42 MHz)
- 6) GALILEO (Rx: 1575,42 MHz)
- 7) GLONASS(RX: 1601,709 MHz)
- 8) EGNOS (Rx: 1575,42 MHz)

Maximum uitgangsvermogen:

- 1) 2 W 2) 1 W 3,4) 0,25 W

Naam importeur:

Honda Motor Europe Ltd - Aalst Office

**HONDA TÜRKİYE A.Ş.**

Postadres:

Sanayi Cad. No:1, Aydınevler 34854 Maltepe/ İstanbul

Modellen voor Turkije

Bluetooth-eenheid\*

<https://continental-homologation.com/honda>



Hierbij verklaart Continental dat het radioapparaat type A2C192350/ A2C192351 voldoet aan Richtlijn 2014/53/EU. De volledige tekst van de EU- verklaring van conformiteit is beschikbaar op het volgende internetadres:

Beoogd gebruik:

Voertuigtoegangssysteem

Postadres:

Continental Automotive GmbH

Siemensstrasse 12, D-93055 Regensburg, Duitsland

Frequentiebereik BLE:

2,402 GHz tot 2,48 GHz

Maximum uitgangsvermogen BLE:

+20 dBm

Naam importeur:

**HONDA TÜRKİYE A.Ş.**

Postadres:

**Sanayi Cad. No:1, Aydınevler 34854 Maltepe/ İstanbul**

## Modellen voor Turkije

## Draadloze oplader\*

<https://www.lg.com/global/support/cedoc/cedoc>



Hierbij verklaart LG Electronics Inc. dat het radioapparaat type WC500HOC121 voldoet aan richtlijn 2014/53/EU.

De volledige tekst van de EU-verklaring van conformiteit is beschikbaar op het volgende internetadres:

Beoogd gebruik:

Draadloze oplader voor in de auto

Frequentieband:

75 kHz~118,320 kHz

Maximum uitgangsvermogen:

15 W

Naam importeur:

HONDA TÜRKİYE A.Ş.

Postadres:

Sanayi Cad. No:1, Aydınevler 34854 Maltepe/ İstanbul

Modellen voor Turkije

Draadloze oplader\*

[http://bhevs.co.kr/bbs/board.php?tbl=e\\_bbs42\\_2](http://bhevs.co.kr/bbs/board.php?tbl=e_bbs42_2)

Hierbij verklaart BH EVS Co.,Ltd. dat het radioapparaat type WC500HOC121 voldoet aan richtlijn 2014/53/EU. De volledige tekst van de EU-verklaring van conformiteit is beschikbaar op het volgende internetadres:

[http://bhevs.co.kr/bbs/board.php?tbl=e\\_bbs42\\_2](http://bhevs.co.kr/bbs/board.php?tbl=e_bbs42_2)

Beoogd gebruik:

Draadloze oplader voor in de auto

Postadres: Am Kronberger Hang 2 65824 Schwalbach am Taunus Duitsland

Naam fabrikant: BH EVS Co., Ltd.

Frequentieband:

111 kHz

Maximum uitgangsvermogen:

42 dBuA/m bij 10 m

Naam importeur:

HONDA TÜRKİYE A.Ş.

Postadres:

Sanayi Cad. No:1, Aydınevler 34854 Maltepe/ İstanbul

## Modellen voor Turkije

## Externe tuner

<http://www.ptc.panasonic.eu/>



Hierbij verklaart Panasonic Corporation dat het hierboven vermelde type radioapparaat voldoet aan richtlijn 2014/53/EU. Ga naar <http://www.ptc.panasonic.eu/>, klik op "Declaration of Conformity" (Verklaring van conformiteit), typ het onderstaande trefwoord in het zoekveld om de meest recente "VERKLARING van CONFORMITEIT" (DoC) te downloaden. Trefwoord: Modelnr.

Trefwoord: [CQ-TH1BE0AJ, CQ-TH1BE1AJ, CQ-TH1AE0TT]

U ziet "Ref No" (Referentienummer) op het label van de eenheid.

Beoogd gebruik:

RADIO-EENHEID (autoradiotuner)

Postadres:

4261 Ikonobe-cho, Tsuzuki-ku, Yokohama-shi, Kanagawa-ken, 224-8520, Japan

Naam importeur:

HONDA TÜRKİYE A.Ş.

Postadres:

Sanayi Cad. No:1, Aydınevler 34854 Maltepe/ İstanbul

# Overzicht Conformiteitsverklaring\*

EC  
UKCA Declaration of Conformity



1. The undersigned, Mr. Kensuke Hiraki, representing the manufacturers, herewith declares that the machinery described below fulfils all the relevant provisions of:

- The EC-directive 2006/42/EC on machinery
- Supply of Machinery (Safety) Regulations 2008

2. Description of the machinery

- a) Generic denomination: Pantograph jack  
b) Function: lifting motor vehicle

c) Model	d) Type
SNB	Honda Type-A
SJD	Honda Type-B
SZA	Honda Type-C
SAH	Honda Type-D
TF6	Honda Type-G
TS4	Honda Type-I
T2V	Honda Type-J
TNY	Honda Type-K
S8A	Honda Type-L

3. Manufacturer (1): Honda Type-A/B/C/G/I/K/L  
RIKENKAKI CO., LTD.  
5-8-12 Chiyoda Sakado-shi,  
Saitama 350-0214  
JAPAN

4. Manufacturer (2): Honda Type-D/J  
CHANGZHOU RIKENSEIKO MACHINERY CO., LTD.  
No. 5 Xinlin Road, Zhonglou Changzhou,  
Jiangsu CHINA

5. Legal person authorised to compile the technical file (1):  
Honda Motor Europe Ltd Belgian Branch  
p/a Honda Motor Europe Ltd – Aalst Office  
Wijngaardveld 1 (Noord V)  
B-9300 Aalst (Belgium)

Legal person authorised to compile the technical file (2):  
Honda Motor Europe Ltd  
Cain Road, Bracknell, Berkshire, RG12 1HL, United Kingdom

6. References to harmonized standards EN1494:2000+A1:2008	7. Other standards or specifications -
--	---

8. Done at: Saitama, Japan  
9. Date: 1 Sep, 2021

*Kensuke Hiraki*  
Kensuke Hiraki  
President of RIKENKAKI CO., LTD.  
President of CHANGZHOU RIKENSEIKO  
MACHINERY CO., LTD.

Note: This declaration becomes invalid, if technical or operational modifications are introduced without the manufacturers consent.

## Deutsch (German)

EG-Konformitätserklärung

1. Der Unterzeichner, Herr Ryoichi Hiraki, Vertreter der Hersteller, erklärt hiermit, dass die unten beschriebenen Maschinen den relevanten Bestimmungen von folgender Richtlinie entsprechen:

•EG-Richtlinie 2006/42/EC für Maschinen

2. Beschreibung der Maschine

a) Allgemeine Bezeichnung:

Scherenwagenheber

b) Funktion: Anhebung des Kraftfahrzeugs

c) Modell d) Typ

3. Hersteller (1)

4. Hersteller (2)

5. Juristische Person, die bevollmächtigt ist, die technische Datei zu erstellen

6. Bezug auf Standardübereinstimmungen

7. Andere Standards oder Spezifikationen

8. Ausgestellt in 9. Datum

## Français (French)

Déclaration de conformité CE

1. Le soussigné, M. Ryoichi Hiraki, représentant les fabricants, déclare par la présente que les machines décrites ci-dessous satisfont toutes les dispositions pertinentes de:

•La Directive CE 2006/42/EC concernant les machines

2. Description des machines

a) Dénomination générique:

Cric pantographe

b) Fonction: levage de véhicule à moteur

c) Modèle d) Type

3. Fabricant (1)

4. Fabricant (2)

5. Personne morale habilitée à compiler le fichier technique

6. Références aux normes harmonisées

7. Autres normes ou spécifications

8. Fait à 9. Date

## Nederland (Dutch)

EG-conformiteitsverklaring

1. De ondergetekende, dhr. Ryoichi Hiraki, die de fabrikanten vertegenwoordigt, verklaart hierbij dat de hieronder beschreven machine voldoet aan alle relevante voorzieningen van:

•De EG-richtlijn 2006/42/EG voor machines

2. Beschrijving van de machine

a) Generieke benaming: Pantograafkrik

b) Functie: Motorvoertuig opheffen

c) Model d) Type

3. Fabrikant (1)

4. Fabrikant (2)

5. Rechtspersoon geautoriseerd voor de samenstelling van het technische dossier

6. Referentie geharmoniseerde normen

7. Andere normen of specificaties

8. Plaats 9. Datum

## Dansk (Danish)

EF-overensstemmelseserklæring

1. Undertegnede, hr. Ryoichi Hiraki, som repræsenterer producenterne, erklærer hermed, at de herunder beskrevne maskiner overholder alle de relevante bestemmelser i:

•Maskindirektivet, EU-direktiv 2006/42/EF

2. Beskrivelse af maskinerne

a) Generisk betegnelse: Saksedonkraft

b) Funktion: Til at løfte motorkøretøj

c) Model d) Type

3. Producent (1)

4. Producent (2)

5. Juridisk person med bemyndigelse til at udarbejde den tekniske fil

6. Henvisninger til harmoniserede standarder

7. Andre standarder eller specifikationer

8. Sted 9. Dato









<p><b>Italiano (Italian)</b> Dichiarazione CE di Conformità 1. Il sottoscritto, Sig. Ryoichi Hiraki, rappresentante delle fabbriche, dichiara che il veicolo sotto riportato è conforme alle disposizioni pertinenti alla: •Direttiva 2006/42/CE relative agli autoveicoli 2. Descrizione della vettura a) Denominazione generica : Martinetto a pantografo b) Funzione : sollevamento veicolo a motore c) Modello d) Tipo 3. Fabbrica (1) 4. Fabbrica (2) 5. Legale autorizzato a costituire il fascicolo tecnico 6. Riferimento norme standard 7. Altre norme e specifiche 8. Eseguito a 9. Data</p>	<p><b>Ελληνικά (Greek)</b> Δήλωση Συμμόρφωσης ΕΚ 1. Ο υπογεγραμμένος, κ. Ryoichi Hiraki, ως εκπρόσωπος των κατασκευαστών, δηλώνει δια του παρόντος ότι το μηχανήμα που περιγράφεται παρακάτω πληροί όλες τις σχετικές διατάξεις της: •Κοινοτικής Οδηγίας 2006/42/ΕΚ σχετικά με μηχανήματα 2. Περιγραφή του μηχανήματος α) Συνήθης ονομασία : Γρύλος αυτοκινήτου β) Λειτουργία : Ανύψωση μηχανοκίνητων οχημάτων γ) Μοντέλο δ) Τύπος 3. Κατασκευαστής (1) 4. Κατασκευαστής (2) 5. Νομικό πρόσωπο εξουσιοδοτημένο για τη σύνταξη του τεχνικού φακέλου 6. Αναφορές στα εναρμονισμένα πρότυπα 7. Άλλα πρότυπα ή προδιαγραφές 8. Συντάχθηκε στη 9. Ημερομηνία</p>
<p><b>Português (Portuguese)</b> Declaração de Conformidade CE 1. O abaixo-assinado, Ryoichi Hiraki, representando os fabricantes através desta, declara que a maquinaria descrita abaixo cumpre todas as disposições referentes à: •Directiva 2006/42/CE, sobre máquinas. 2. Descrição da maquinaria a) Denominação genérica : Macaco de tesoura b) Função : Elevação de veículo motor c) Modelo d) Tipo 3. Fabricante (1) 4. Fabricante (2) 5. Pessoa jurídica autorizada a compilar o processo técnico 6. Referências às normas harmonizadas 7. Outras normas ou especificações 8. Elaborado em 9. Data</p>	<p><b>Svenska (Swedish)</b> EG-försäkran om överensstämmelse 1. Undertecknad representant för tillverkaren, Mr. Ryoichi Hiraki, försäkrar härmed att den nedan beskrivna maskinutrustningen uppfyller alla tillämpliga bestämmelser i: •EU:s maskindirektiv 2006/42/EG 2. Beskrivning av maskinutrustningen a) Generisk benämning : Saxdomkraft b) Funktion : Lyft av motorfordon c) Modell d) Typ 3. Tillverkare (1) 4. Tillverkare (2) 5. Juridisk person behörig att sammanställa den tekniska dokumentationen 6. Hänvisningar till harmoniserade normer 7. Övriga normer eller specifikationer 8. Utfärdad i 9. Datum</p>

<p><b>Suomi / Suomen kieli (Finnish)</b> EY Vaatimustenmukaisuusvakuutus 1. Allekirjoittanut, Mr. Ryoichi Hiraki, valmistajan edustaja, vakuuttaa täten, että alla kuvattu laite täyttää kaikki seuraavissa säännöksissä annetut asianmukaiset velvoitteet: •Koneita koskeva EY-direktiivi 2006/42/EC 2. Laitteen kuvaus a) Yleisnimeke : Saksinosturi b) Käyttötarkoitus : moottoriajoneuvon nostaminen c) Malli d) Tyyppi 3. Valmistaja (1) 4. Valmistaja (2) 5. Teknisen tiedoston kokoamiseen valtuutettu oikeushenkilö 6. Yhdenmukaistettujen standardien viitetiedot 7. Muut standardit tai tiedot 8. Paikka 9. Päiväys</p>	<p><b>Čeština (Czech)</b> ES - Prohlášení o shodě 1. Niže podepsány Ryoichi Hiraki jako zástupce výrobce, tímto prohlašuje, že uvedené strojní zařízení splňuje příslušné požadavky Směrnice evropské komise 2006/42/EC pro strojní zařízení. 2. Popis strojního zařízení a) Obecný název : nůžkový zvedák b) Funkce : zvedání motorových vozidel c) Model d) Typ 3. Výrobce (1) 4. Výrobce (2) 5. Právnícká osoba oprávněná k předložení technické dokumentace 6. Odkazy na harmonizované normy 7. Jiné normy nebo specifikace 8. Místo 9. Datum</p>
<p><b>Polski (Polish)</b> Deklaracja zgodności WE 1. Niżej podpisany, Pan Ryoichi Hiraki, reprezentujący producentów, niniejszym oświadczam, że opisane poniżej urządzenie jest zgodne z wszystkimi stosownymi postanowieniami: •Dyrektywy maszynowej Wspólnoty Europejskiej 2006/42/WE 2. Opis urządzenia a) Nazwa ogólna : podnośnik nożycowy b) Przeznaczenie : podnoszenie pojazdów silnikowych c) Model d) Typ 3. Producent (1) 4. Producent (2) 5. Osoba prawna upoważniona do kompilacji dokumentacji technicznej 6. Odniesienie do zharmonizowanych norm 7. Inne normy lub specyfikacje 8. Sporządzono w 9. Data</p>	<p><b>Slovenčina (Slovak)</b> ES vyhlásenie o zhode 1. Podpísaný Ryoichi Hiraki, zástupca výrobcov, týmto vyhlasuje, že nižšie opísané strojové zariadenie spĺňa všetky príslušné ustanovenia tejto smernice: •Smernica 2006/42/ES o strojových zariadeniach 2. Opis strojového zariadenia a) Generické určenie : pantografický zdvihák b) Funkcia : zdvíhanie motorových vozidiel c) Model d) Typ 3. Výrobca (1) 4. Výrobca (2) 5. Autorizovaný zástupca schopný predložiť technickú dokumentáciu 6. Odkazy na harmonizované normy 7. Iné normy alebo požiadavky 8. Miesto 9. Dátum</p>

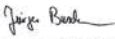
<p><b>Magyar (Hungarian)</b> EK megfelelési nyilatkozat 1. Alulírott, Mr. Ryoichi Hiraki, a gyártók képviselőjében ezennel kijelenti, hogy az alább megnevezett gép teljesíti: *a gépekre vonatkozó 2006/42/EK irányelv összes vonatkozó előírását: 2. A gép leírása a) Általános megnevezés : ollós emelő b) Rendeltetés : gépkocsiemelő c) Modell d) Típus 3. Gyártó (1) 4. Gyártó (2) 5. A műszaki dokumentáció összeállítására meghatalmazott jogi személy 6. Harmonizált szabványhivatkozások 7. Egyéb szabványok vagy műszaki jellemzők 8. Kiállítás helye 9. Kiállítás dátuma</p>	<p><b>Eesti (Estonian)</b> EÜ vastavusdeklaratsioon 1. Tootjate esindaja hr. Ryoichi Hiraki kinnitab käesolevaga, et allpool kirjeldatud seadmed vastavad järgmise õigusakti kõigile asjakohastele sätetele: •EÜ masinadirektiiv 2006/42/EÜ 2. Seadmete kirjeldus a) Üldnimetus : käartungraud b) Funktsioon : mootorsõiduki tõstmine c) Mudel d) Tüüp 3. Tootja (1) 4. Tootja (2) 5. Juridiline isik, kes on volitatud koostama tehnilist toimetust 6. Viited harmoneeritud standarditele 7. Muud standardid ja spetsifikatsioonid 8. Koht 9. Kuupäev</p>	<p><b>Български (Bulgarian)</b> ЕС декларация за съответствие 1. Долуподписаният г-н Рьоичи Хираки, представляващ производителите, декларирам с настоящата, че машината описана по-долу напълно изпълнява всички съответни разпоредби на: •Европейската директивата 2006/42/EC 2. Описание на машината a) Генерично наименование : Пантографен крик b) Функция : повдигане на моторни превозни средства c) Модел d) Тип 3. Производител (1) 4. Производител (2) 5. Юридическо лице упълномощено да състави техническия файл 6. Препратки към хармонизирани стандарти 7. Други стандарти или спецификации 8. Изготвено в 9. Дата</p>	<p><b>Român (Romanian)</b> Declaratie de conformitate CE 1. Subsemnatul Ryoichi Hiraki, reprezentant al producătorilor, declar prin prezenta că utilajul descris mai jos respectă toate prevederile relevante ale: •Directivei CE 2006/42/CE referitoare la mașini 2. Descrierea utilajului a) Denumire generică : Cric tip pantograf b) Funcție : ridicarea vehiculelor cu motor c) Model d) Tip 3. Producător (1) 4. Producător (2) 5. Persoana juridică autorizată să redacteze fișierul tehnic 6. Trimiteri la standardele armonizate 7. Alte standarde sau specificații 8. Întocmită în 9. Data</p>
<p><b>Latviešu (Latvian)</b> EK paziņojums par atbilstību 1. Zemāk parakstījis Ryoichi Hiraki, kas pārstāv ražotājus, ar šo paziņo, ka zemāk aprakstītā mašīna atbilst piemērojamām šīs direktīvas prasībām: •EK Mašīnu direktīva 2006/42/EK 2. Mašīnas apraksts a) Vispārīgs apzīmējums : Vītnes domkrats b) Funkcija : Spēkrātu celšana c) Modelis d) Tips 3. Ražotājs (1) 4. Ražotājs (2) 5. Juridiskā persona, kas pilnvarota apkopot tehnisko failu 6. Atsauces uz harmonizētajiem standartiem 7. Citi standarti vai specifikācijas 8. Vieta 9. Laiks</p>	<p><b>Slovensčina (Slovenian)</b> Izjava o skladnosti ES 1. Podpisani g. Ryoichi Hiraki, ki zastopa proizvajalce, s tem izjavlja, da naprava, ki je opisana spodaj, izpolnjuje vse relevantne določbe: •Direktive o napravah 2006/42/ES 2. Opis naprave a) Generično ime : Pantografski dvigalnik b) Funkcija : dvigovanje motornega vozila c) Model d) Tip 3. Proizvajalec (1) 4. Proizvajalec (2) 5. Pravna oseba, ki je upravičena do sestave tehnične dokumenta 6. Reference glede harmoniziranih standardov 7. Drugi standardi ali specifikacije 8. Ustvarjeno v/na 9. Datum</p>	<p><b>Türk (Turkish)</b> AT Uygunluk Beyanı 1. Aşağıda imzası bulunan Sn. Ryoichi Hiraki, imalatçıları temsil eden, tarif edilen makinelerin aşağıda adı geçen yönetmeliğin ilgili hükümlerine uygun olduğunu beyan eder: •AT makine direktifi 2006/42/EC 2. Makinelerin tanımı a) Jenerik adı : Pantograf krikö b) İşlevi : motorlu taşıtları kaldırma c) Model d) Tür 3. İmalatçı (1) 4. İmalatçı (2) 5. Teknik dosyası düzenlemeye yetkili tüzel kişi 6. Uyumlaştırılmış standartlara atıflar 7. Diğer standartlar ya da şartnameler 8. Düzenlendiği yer 9. Tarih</p>	<p><b>Íslenska (Icelandic)</b> EB-samræmisýrfrýsing 1. Undirritaður, herra Ryoichi Hiraki, fulltrúi framleiðanda, lýsir yfir að vélbúnaðinum, sem lýst er hér að neðan, uppfyllir öll viðeigandi ákvæði: •EB-tilskipunarrin 2006/42/EC um vélbúnað 2. Lýsing á vélbúnaðinum a) Almennt heiti : Tviarma tþakkur b) Hlutverk : að lyfta véllínunum ókútaskjum c) Gerð d) Tegund 3. Framleiðandi (1) 4. Framleiðandi (2) 5. Lögðillir sem hefur heimild að taka saman tækniskjal 6. Tilvísanir í samhæfða staðla 7. Aðrir staðlar eða tæknilysingar 8. Staður 9. Dagsetning</p>

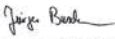
<p><b>Español (Spanish)</b> Declaración de Conformidad CE</p> <p>1. El abajo firmante, Sr. Ryoichi Hiraki, en representación de los fabricantes, por la presente declara que la maquinaria descrita a continuación cumple con las disposiciones aplicables de: •La directiva 2006/42/CE relativa a maquinarias</p> <p>2. Descripción de la maquinaria</p> <p>a) Denominación genérica : Gato pantográfico</p> <p>b) Función : Elevación de vehículo automotor</p> <p>c) Modelo d) Tipo</p> <p>3. Fabricante (1)</p> <p>4. Fabricante (2)</p> <p>5. Persona jurídica autorizada para recopilar el archivo técnico</p> <p>6. Referencias de normas armonizadas</p> <p>7. Otras normas o especificaciones</p> <p>8. Elaborada en 9. Fecha</p>	<p><b>Norsk (Norwegian)</b> EF-samsvarserklæring</p> <p>1. Undertegnede, Ryoichi Hiraki, som representerer produsentene, erklærer herved at maskinen beskrevet nedenfor oppfyller alle relevante bestemmelser i: •EU-maskindirektiv 2006/42/EU</p> <p>2. Beskrivelse av maskineriet</p> <p>a) Generisk betegnelse : Pantografjekk (biljekk)</p> <p>b) Funksjon : løfting av motorkjøretøyer</p> <p>c) Modell d) Type</p> <p>3. Produsent (1)</p> <p>4. Produsent (2)</p> <p>5. Juridisk person med fullmakt til å utarbeide den tekniske dokumentasjonen</p> <p>6. Henvisninger til harmoniserte standarder</p> <p>7. Andre standarder eller spesifikasjoner</p> <p>8. Utarbeidet i 9. Dato</p>
<p><b>Lietuvių kalba (Lithuanian)</b> EB atitikties deklaracija</p> <p>1. Toliau pasirašęs gamintojų atstovas Ryoichi Hiraki deklaruoja, kad toliau aprašytoji įranga atitinka visas atitinkamas nuostatas, išdėstytas: •EB Direktyvoje 2006/42/EB dėl mašinų</p> <p>2. Įrangos aprašymas</p> <p>a) Bendras pavadinimas : pantografo kėliklis</p> <p>b) Funkcija : motorinės transporto priemonės kėlimas</p> <p>c) Modelis d) Tipas</p> <p>3. Gamintojas (1)</p> <p>4. Gamintojas (2)</p> <p>5. Juridinis asmuo, įgaliotas sudaryti techninę bylą</p> <p>6. Nuoroda į lygiavertius standartus</p> <p>7. Kiti standartai arba specifikacijos</p> <p>8. Atlikta 9. Data</p>	<p><b>Hrvatski (Croatian)</b> Izjava o sukladnosti EK</p> <p>1. Ja, dolje potpisani Ryoichi Hiraki, predstavnik proizvođača, ovime izjavljujem da su strojevi opisani u nastavku sukladni s bitnim odredbama: •Direktive 2006/42/EZ Europskog parlamenta i vijeća o strojevima</p> <p>2. Opis stroja</p> <p>a) Generički naziv : pantografska dizalica</p> <p>b) Funkcija : podizanje motornog vozila</p> <p>c) Model d) Tip</p> <p>3. Proizvođač (1)</p> <p>4. Proizvođač (2)</p> <p>5. Pravna osoba ovlaštena za sastavljanje tehničke dokumentacije</p> <p>6. Upućivanje na usklađene norme</p> <p>7. Ostale norme ili specifikacije</p> <p>8. Mjesto 9. Datum</p>

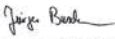
**Compressor**

<p>Continental ContiMobilityKit Compressor to pump sealant into tires</p> <p><b>524#####</b></p> <p><b>UK CA</b></p>	<p><b>UK-DECLARATION OF CONFORMITY in accordance with UK Government guidance</b></p> <p>Manufacturer / Address: Continental Reifen Deutschland GmbH, Vahrenwalder Straße 9, 30165 Hannover, GERMANY.</p> <p>Continental Reifen Deutschland GmbH hereby confirms under its sole responsibility that the designated product, when used as intended, is in conformity with the essential requirements and other relevant requirements of following relevant regulations of the United Kingdom.</p> <ul style="list-style-type: none"><li>- Supply of Machinery (Safety) Regulations 2008</li><li>- Electromagnetic Compatibility Regulations 2016</li><li>- Noise Emission in the Environment by Equipment for use Outdoors Regulations 2001</li></ul> <p>Applied designated standards in particular: DIN EN ISO 12100:2011 EN 50498:2010 EN ISO 3744:2010</p> <p>Development, production, quality assurance and marketing are based on the standard IATF 16949.</p> <table border="0"><tr><td style="text-align: center;"> Hannover, 13.07.2021 Jürgen Buschmann Director BF ContiKit and Accessories</td><td style="text-align: center;"> Hannover, 13.07.2021 Adrian Baalmann Regulatory Compliance Specialist of Non-Tire Products</td></tr></table>	 Hannover, 13.07.2021 Jürgen Buschmann Director BF ContiKit and Accessories	 Hannover, 13.07.2021 Adrian Baalmann Regulatory Compliance Specialist of Non-Tire Products
 Hannover, 13.07.2021 Jürgen Buschmann Director BF ContiKit and Accessories	 Hannover, 13.07.2021 Adrian Baalmann Regulatory Compliance Specialist of Non-Tire Products		

Britse  
modellen

## Open Source-licentie meter

---

De software in dit product bevat open source-software. Raadpleeg de volgende website voor meer informatie over de open source-software.

[https://www.nippon-seiki.co.jp/business\\_ic\\_meter/](https://www.nippon-seiki.co.jp/business_ic_meter/)

## Open Source-licentie TCU\*

---

Informatie vrije/open source-software

Dit product bevat gratis/open source-software (FOSS). De licentie-informatie en/of de broncode van dergelijke FOSS vindt u op de volgende URL.

<https://www.denso.com/global/en/opensource/tcu/honda/>

## Getallen

## 12V-accu

Controlelampje laadsysteem.....	119
Onderhoud (vervangen).....	626

## A

Aanbeveling tanken.....	399
Aanhanger/caravan trekken.....	406
Beladingslimieten.....	406
Uitrusting en accessoires.....	408
Aanvullend veiligheidssysteem (SRS).....	60
Controlelampje.....	121
ABS (antiblokkeersysteem).....	554
Accessoires en modificaties.....	639
Accessoirevoeding.....	272
Accu.....	14, 624
Als de 12V-accu leeg is.....	673
Controlelampje laadsysteem	
12V-accu.....	119, 679
Hoogspanning.....	14, 466
Onderhoud (Accu controleren).....	624
Onderhoud (vervangen).....	629
Achterbank (neerklappen).....	255
Achterbank neerklappen.....	255
Achtergrond.....	309
Achterklep.....	207
Gaat niet open.....	695
Lamp.....	614
Achterrautverwarming.....	245
Achterrautwisser/-sproeier.....	242
Achterrautkijkspiegel.....	247, 248

Achteruitrijcamera voor multi-weergave....	568
Actieve bochtverlichting.....	232
Actueel brandstofverbruik.....	159, 179
Adaptief rijlicht.....	237
Controlelampje.....	123
Adaptive Cruise Control (ACC) met	
Low Speed Follow.....	485
Controlelampje (amber).....	130
Controlelampje (wit/groen).....	130
Additieven, motorolie.....	595
Afremmen.....	120
Afspelen van Bluetooth®-audio.....	333
Afstandsbediening.....	201
Afstandsbediening van het	
audiosysteem.....	292
Afstellen	
Koplampen.....	467
Spiegels.....	247
Stuurwiel.....	246
Agile Handling Assist.....	456
Airbag voorspassagier Aan/UIT	
Controlelampje.....	121
Airbags.....	58
Airbags voor (SRS).....	60
Airbagverzorging.....	79
Centrale airbag.....	70
Controlelampje.....	77, 121
Controlelampje uitgeschakelde	
passagiersairbag.....	78
Incidentrecorder.....	1
Knie-airbags.....	66
Na een botsing.....	60, 83
Sensoren.....	58

Zijairbag.....	72
Zijgordijnairbag.....	75
Airbags voor (SRS).....	60
Airconditioningsysteem	
(klimaatregelsysteem).....	278
Automatische klimaatregeling gebruiken.....	278
Modus veranderen.....	279
Recirculatie-/frisse-luchtmodus.....	279
Sensoren.....	283
Stof- en pollenfilter.....	632
Voortuit en ruiten ontdoaien.....	280
Akoestisch	
voertuigwaarschuwingssysteem.....	428
Alarmknipperlichtknop.....	6
Alle instellingen resetten naar de	
standaardinstellingen.....	364
AM/FM-radio.....	318
Android Auto.....	341
Antiblokkeersysteem (ABS).....	554
Controlelampje.....	120
Apparaten die radiogolven uitzenden.....	702
Apple CarPlay.....	337
Armsteun.....	260
Audio.....	161
Audio-/informatiescherm.....	300
Audiosysteem.....	286
Achtergrond instellen.....	309
Afstandsbediening audio.....	292
Algemene informatie.....	384
Android Auto.....	341
Apple CarPlay.....	337
Audio-/informatiescherm.....	300
Audiobron selecteren.....	306

Audiosysteemfunctie .....	289	Automatic Brake Hold .....	551	Bereik .....	159, 179
Basisbediening .....	289	Controlelampje .....	118, 551	Bestuurdersaandachtmonitor .....	183
Beperkingen voor handmatige bediening .....	307	<b>Automatisch grootlicht</b> .....	234	Bestuurdersaandachtmonitort .....	164
Beveiligingscode .....	287	Controlelampje .....	123	<b>Beveiligingssysteem</b> .....	210
Bluetooth® Audio .....	333			Controlelampje beveiligingssysteemalarm .....	126
DAB .....	323			Controlelampje startblokkeringsysteem .....	125
Diefstalpreventie .....	287	<b>B</b>		Kantelsensor .....	214
Display instellen .....	312	<b>Bagage (maximum laadgewicht)</b> .....	405	Supervergrendeling .....	215
Draadloos bijwerken .....	316	<b>Bagage vervoeren</b> .....	403, 405	Ultrasone sensoren .....	213
FLAC/PCM/WAVE/MP4/AVI/MKV/ ASF/WMV .....	329	<b>Bagagehaak</b> .....	267	<b>Bevestigingspunten voor sjordbanden</b> .....	268
FM/AM-radio .....	318	<b>Bagageruimteafdekking</b> .....	269	<b>Bijvullen</b>	
Foutmeldingen .....	383	<b>Banden</b> .....	618	Koelvloeistof .....	599
Gebruikershandleiding in het voertuig .....	296	Controleren en onderhouden .....	618	Motorolie .....	598
Geluid instellen .....	311	Inspectie .....	618	Sproeier .....	605
Instellingen systeemupdates .....	314	Lekkage (lekke band) .....	657	<b>Bluetooth®-audio</b> .....	333
iPod .....	326	Slijtage-indicatoren .....	619	<b>Botsingsbeperkingsstelsel (CMBS)</b> .....	472
Klok instellen .....	308	Sneeuwkettingen .....	622	<b>Bougies</b> .....	698
MP3/WMA/AAC .....	329	Spanning .....	699	<b>Brandstof</b> .....	570
Opnieuw activeren .....	287	Tijdelijke reparatiekit (TRK) .....	644	Aanbevolen .....	570
Opstarten .....	288	Winter .....	622	Actueel brandstofverbruik .....	159, 179
Power Flow .....	345	Wisselen .....	621	Bereik .....	159, 179
Radio Data System (RDS) .....	321	<b>Bedieningselementen</b> .....	193	Brandstofverbruik en CO <sub>2</sub> -uitstoot .....	573
Snelkoppelingsfunctie app .....	301	<b>Bekerhouders</b> .....	265	Controlelampje laag brandstofpeil .....	120
Statusgebied .....	306	<b>Beladingslimieten</b> .....	405	Gemiddeld brandstofverbruik .....	159, 179
Systeemupdates .....	313	<b>Benzine</b> .....	33, 570	Meter .....	150
Updaten .....	313	Actueel brandstofverbruik .....	159, 179	Tanken .....	570
Updaten met een USB-apparaat .....	317	Brandstofverbruik en CO <sub>2</sub> -uitstoot .....	573	<b>Brandstoftankklep</b> .....	33, 571
USB-flashdrives .....	329, 384	Controlelampje laag brandstofpeil .....	120	<b>Brandstofverbruik en CO<sub>2</sub>-uitstoot</b> .....	573
USB-poorten .....	291	Informatie .....	570	<b>Brandstofvuldop</b> .....	33, 571
Werking spraakbediening .....	297	Meter .....	150	<b>Buitenspiegels</b> .....	249
Wi-Fi-verbinding .....	336	Tanken .....	570		
		<b>Beperkingen voor handmatige   bediening</b> .....	307		

## C

Certificatiesticker.....	701	Antiblokkeersysteem (ABS) .....	120	Parkeerrem en remsysteem (rood).....	116, 117
CHARGE/DECEL-meter .....	151	Automatic Brake Hold .....	118	Richtingaanwijzers en alarmknipperlichten ...	122
CMBS (botsingsbeperkingsstelsel) .....	472	Automatisch grootlicht .....	123	Road Departure Mitigation (amber).....	132
Comfortvoorzieningen interieur .....	261	Beveiligingssysteemalarm.....	126	Road Departure Mitigation (grijs) .....	132
Console-opbergvak .....	264	Botsingsbeperkingsstelsel (CMBS)		Schakelstand .....	119
Controlelampje 'Gereed' .....	119	(amber).....	132	SPORT-modus .....	127
Controlelampje eCall.....	394	Botsingsbeperkingsstelsel (CMBS) (grijs) ...	132	Startblokkeringsstelsel.....	125
Controlelampje ECON-modus .....	127	ECON-modus .....	127	Storingsindicatielampje .....	118
Controlelampje INDIVIDUEEL-modus.....	127	Elektrisch stuurbevestigingsstelsel		Stuurhulp voor Road Departure	
Controlelampje laadsysteem		(EPS) .....	122	Mitigation-systeem Auto OFF .....	132
12V-accu .....	119, 679	EV .....	119	Systeemmelding.....	128
Controlelampje laag brandstofpeil .....	120	Flipper voor vertraging.....	120	Transmissiesysteem .....	119, 685
Controlelampje lage bandenspanning/ waarschuwingssysteem		Gereed .....	119	Veiligheidsondersteuning (amber) .....	133
bandenspanning .....	124, 684	Grootlicht .....	122	Veiligheidsondersteuning (groen/grijs).....	135
Controlelampje Lane Keeping Assist System (LKAS) (wit/groen) .....	131	INDIVIDUEEL-modus .....	127	Voedingssysteem .....	118
Controlelampje mistlamp achter .....	123	Instelbare snelheidsbegrenzer .....	129	Voertuigstabiliteitsassistentiesysteem	
Controlelampje mistlamp voor .....	123	Intelligente snelheidsbegrenzer .....	129	(VSA) .....	121
Controlelampje NORMAAL-modus .....	127	Interval Adaptive Cruise Control (ACC) met		Voertuigstabiliteitsregeling (VSA) OFF.....	122
Controlelampje passagiersairbag Off .....	78	Low Speed Follow.....	131	VSA UIT .....	455
Controlelampje SPORT-modus .....	127	Laadsysteem 12V-accu .....	119	Waarschuwinglampje veiligheidsgordel.....	120
Controlelampje voedingssysteem.....	118	Laag brandstofpeil.....	120		
Controlelampjes		Lage bandenspanning/waarschuwingssysteem			
Aanvullend veiligheidssysteem.....	121	voor bandenspanning .....	124, 684		
Adaptief rijlicht.....	123	Lane Keeping Assist System (LKAS)			
Adaptive Cruise Control (ACC) met		(amber).....	131		
Low Speed Follow (amber) .....	130	Lane Keeping Assist System (LKAS)			
Adaptive Cruise Control (ACC) met		(wit/groen).....	131		
Low Speed Follow (wit/groen) .....	130	Lane Keeping Assist-systeem (LKAS) .....	131		
Airbag voorpassagier Aan/Uit .....	121	Lichten aan.....	122		
		Mistlamp achter .....	123		
		Mistlamp voor .....	123		
		NORMAAL-modus .....	127		
		Parkeerrem en remsysteem (amber) .....	118		

## D

DAB .....	323
Dagrijlicht .....	231
Dagteller.....	159, 161, 179
Dagteller op nul zetten .....	159, 179
Diefstalpreventie audiosysteem.....	287
Dimfunctie	
Achteruitkijkspiegel.....	248
Dimmen	
Koplampen .....	226
Display aanpassen .....	171, 173, 190



Display Audio .....	288
Display instellen .....	312
Dode hoek-informatiesysteem .....	460
Draadloze oplader .....	273
Drankhouders .....	265

## E

e:HEV .....	13
Een audiobron selecteren .....	306
Eenheden snelheid/afstand .....	170, 189
Elektrisch stuurbevestigingssysteem (EPS) .....	682
Controlelampje .....	122, 682
EPS-systeem (elektrische stuurbevestiging) .....	682
Controlelampje .....	122
EV-controlelampje .....	119
Exterieur reinigen .....	636
Exterieurverzorging (reinen) .....	636
Externe spiegels .....	249

## F

Filter Stof en pollen .....	632
Flipper Controlelampje .....	120
Flipper voor vertraging .....	425
FM/AM-radio .....	318
Functie voor automatisch in- en uitklappen buitenspiegels .....	249
Functies .....	285

## G

Gebruikershandleiding in het voertuig .....	296
Gebruikershandleiding openen .....	296
Geen inhoud .....	170
Geluid instellen .....	311
Gemiddeld brandstofverbruik .....	159, 179
Gemiddelde snelheid .....	161, 181
Gereedschappen .....	642
Gevaren van uitlaatgassen (koolmonoxide) .....	109
Glas (verzorging) .....	638
Gordels (veiligheid) .....	47
Groothoekcamera voorzijde .....	545
Grootlicht .....	227

## H

Handschoenenkastje .....	263
Handsfree telefoonsysteem .....	365
Automatisch doorschakelen .....	376
Automatisch importeren van telefoonboek van mobiele telefoon en recente oproepen .....	375
Bellen .....	379
Beltoon .....	376
Beperkingen voor handmatige bediening .....	368
Display HFT-status .....	367
Favoriete contacten .....	377
HFT-knoppen .....	365
HFT-menu's .....	369
Oproep ontvangen .....	381
Opties tijdens het bellen .....	382
Scherm Telefooninstellingen .....	371

Telefooninstellingen .....	372
Helderheidsregeling (instrumentenpaneel) .....	243, 244
Herinnering achterbank .....	256
HFT (handsfree telefoon) .....	365
Hill Start Assist-systeem .....	413
Honda Sensing .....	468
Honda TRK .....	644
Hoofdsteunen .....	258
Hoofdsteunen voorstoelen .....	258
Hoogspanningsaccu .....	466
Huidige modus voor ACC met Low Speed Follow, het LKAS en Traffic Jam Assist .....	154
Hybride voertuig e:HEV .....	13

## I

Identificatienummers .....	701
Motor en transmissie .....	701
Voertuigidentificatie .....	701
Informatie .....	171
Instelbare functies .....	348, 357
Instelbare snelheidsbegrenzer .....	437
Controlelampje .....	129
Instellingen klok .....	308
Instrumentenpaneel .....	113
Helderheidsregeling .....	243, 244
Intelligente snelheidsbegrenzer .....	444
Controlelampje .....	129
Interface voor bestuurdersinformatie .....	155, 172, 175
Display wijzigen .....	155, 175

Interieur reinigen .....	634
Interieurverlichting .....	261
iPhone .....	384
iPod .....	326, 384

## J

Jashaakjes .....	267
Juridische informatie met betrekking tot Apple CarPlay/Android Auto .....	392

## K

Kantelsensor .....	214
Kickdown .....	417
Kilometerteller .....	152
Kinderzitje .....	83
Bevestigingsband gebruiken .....	104
Grotere kinderen .....	106
Kinderzitje bevestigen met een heup-/ schoudergordel .....	102
Kinderzitje kiezen .....	89
Kinderzitje voor baby's en peuters .....	86
Kinderzitje voor kleine kinderen .....	88
Naar achteren gericht kinderzitje .....	86
Zitverhogers .....	107
Kinderzitje kiezen .....	89
Klimaatregelsysteem .....	278
Automatische klimaatregeling gebruiken .....	278
Modus veranderen .....	278
Recirculatie-/frisse-luchtmodus .....	279
Sensoren .....	283

Stof- en pollenfilter .....	632
Voortuit en ruiten ontdooien .....	280
Klok .....	154, 172, 194
Klok instellen .....	194
Knie-airbags .....	66
Knipperlichten voor inhalen .....	226
Knop POWER .....	224
Knop SOS annuleren .....	396
Koelvloeistof (motor) .....	599
Oververhitting .....	676
Radiateur bijvullen .....	600
Reservetank bijvullen .....	599
Koolmonoxidegas .....	109
Koplampen .....	226
Actieve bochtenverlichting .....	232
Actieve bochtverlichting .....	232
Adaptief rijlicht .....	237
Automatisch grootlicht .....	234
Bediening .....	226
Dagrijlicht .....	231
Dimmen .....	226
Grootlichten .....	227
Parkeerlichten .....	226
Richten .....	607
Krachtoverbrenging/Weergave motorstatus/ Laadniveaumeter hoogspanningsaccu .....	157
Krachtoverbrengingsmonitor .....	177
Krik (wielmoersleutel) .....	661
Kruipen .....	417

## L

Lage bevestigingspunten .....	97
Lage spanning 12V-accu .....	679
Lampen vervangen .....	607
Achteruitrijlichten .....	611
Bagageruimteverlichting .....	614
Hooggemonteerd remlicht .....	612
Kentekenplaatverlichting achter .....	612
Koplampen .....	607
Make-upspiegelverlichting .....	613
Parkeerlichting/dagrijlicht .....	607
Remlichten .....	608
Richtingaanwijzer achter .....	608
Richtingaanwijzer vóór .....	607
Zijrichtingaanwijzers/ waarschuwingsknipperlichten .....	607
Lampspecificaties .....	698
Lane Keeping Assist System (LKAS) Controlelampje (amber) .....	131
Lane Keeping Assist-systeem (LKAS) .....	505
Lege 12V-accu .....	673
Lekke band .....	644, 657
Lendensteun .....	253
Lichten	
Adaptief rijlicht .....	237
Grootlichten .....	227
Koplampen .....	226
Parkeerlichten .....	226
Luchtdruk .....	699

## M

Make-upspiegels.....	11
Maximaal toegestane gewicht.....	405
Meter laadniveau hoogspanningsaccu.....	151
Meters.....	150
Mistlampen.....	230
Modificaties (en accessoires).....	639
Motor.....	701
Als de 12V-accu leeg is.....	673
Koelvloeistof.....	599
Olie.....	595
Schakelaarzoemer.....	224
Motorkoelvloeistof.....	599
Oververhitting.....	676
Radiateur bijvullen.....	600
Reservetank bijvullen.....	599
Motorolie.....	595
Aanbevolen motorolie.....	595
Als de waarschuwing voor een lage motoroliedruk verschijnt.....	678
Bijvullen.....	598
Controleren.....	597
Waarschuwing lage motoroliedruk.....	678
MP3/WMA/AAC.....	329

## N

Navigatie.....	162, 181
Noodoproep (eCall).....	394
Automatische noodoproep.....	394
Handmatige noodoproep.....	396
Noodsituatie.....	693

Noodstopsignaal.....	556
Nummers (identificatie).....	701

## O

Olie (motor).....	595
Aanbevolen motorolie.....	595
Bijvullen.....	598
Controleren.....	597
Viscositeit.....	595
Waarschuwing lage motoroliedruk.....	678
Onderhoud.....	168, 187, 575
Accu.....	624
Afstandsbediening.....	629
Banden.....	618
Koelvloeistof.....	599
Lampen vervangen.....	607
Olie.....	597
Onder de motorkap.....	592
Onderhoudsherinneringssysteem.....	580
Radiateur.....	600
Reinigen.....	634
Remvloeistof.....	603
Transmissievloeistof.....	602
Veiligheid.....	577
Vorzorgsmaatregelen.....	576
Onderhoudsherinneringssysteem.....	580
Opbergvakken.....	263
Open Source-licenties.....	387
Openen.....	
Achterklep.....	695
Openen/sluiten.....	
Elektrisch bediende ruiten.....	217

Motorkap.....	593
Overige comfortvoorzieningen in interieur.....	272
Oververhitting.....	676
Overzicht conformiteitsverklaring.....	736

## P

Panoramadak.....	220
Parkeerrem.....	547
Controlelampje parkeerrem en remsysteem (amber).....	118
Controlelampje parkeerrem en remsysteem (rood).....	116, 117
Parkeersensorsysteem.....	559
Parkeerverlichting.....	226
Peilstok (motorolie).....	597
Pop-upmotorkapsysteem.....	80
Onderhoud van het pop-upmotorkapsysteem.....	82
Portieren.....	195
Melding open portier.....	46
Portieren van binnenuit vergrendelen/ontgrendelen.....	204
Portieren van buitenaf vergrendelen/ontgrendelen.....	198
Sleutels.....	195
Portieren ontgrendelen.....	198
Power Flow.....	345
POWER-meter.....	151
Problemen oplossen.....	641
Doorgebrande zekering.....	686
Lawaai bij het remmen.....	39

Lekkage/leke band.....	657
Oververhitting .....	676
Rempedaal trilt.....	37
Slepen in noodsituaties.....	693
Waarschuwingslampjes .....	114
Zoemer klinkt bij het openen van een portier.....	38

## R

Radiator .....	600
Radio (FM/AM).....	318
Radio Data System (RDS).....	321
RDS (Radio Data System).....	321
Remsysteem .....	547
Antiblokkeersysteem (ABS).....	554
Automatic Brake Hold .....	551
Controlelampje .....	116, 117, 118
Parkeerrem.....	547
Remondersteuningssysteem .....	555
Vloeistof.....	603
Voetrem.....	550
Richtingaanwijzers	
Controlelampjes (instrumentenpaneel) .....	122
Rijden .....	401
Remmen .....	547
Schakelen.....	418
Transmissie.....	417
Rijmoduschakelaar.....	429
Road Departure Mitigation .....	528
Aan en uit.....	531
Controlelampje .....	132
Ruiten (openen en sluiten).....	217

Ruitensproeiers .....	240
Schakelaar .....	240
Vloeistof toevoegen/bijvullen .....	605
Ruitenwissers en -sproeiers .....	240

## S

Schakelaars	
(rondom het stuurwiel) .....	6, 8
Schakelaars (rondom het stuurwiel).....	224
Schakelen (transmissie) .....	418
Schakelstandindicator .....	119
Sleutel.....	195
Achterportier openen lukt niet.....	206
Afstandsbediening.....	201
Nummerplaatje.....	196
Typen en functies .....	195
Sleutelnummerplaatje .....	196
Slijtage-indicatoren (band) .....	619
Snelheidsalarm.....	163, 182
Snelheidsbegrenzer, instelbaar .....	437
Snelheidsbegrenzer, intelligent.....	444
Snelheidsmeter .....	150
Snelkoppelingen apps .....	301
SOS-knop.....	396
Specificaties.....	698
Spiegels .....	247
Achteruitkijkspiegel .....	247
Afstellen.....	247
Buiten .....	249
Extern.....	249
SRS-airbags (airbags) .....	60
Startblokkeringssysteem .....	210

Controlelampje .....	125
Starten met startkabels .....	673
Statusgedeelte .....	306
Stoelen.....	250
Achterbank.....	255
Herinnering achterbank .....	256
Verstellen .....	250
Verwarming voorstoelen.....	277
Voorstoelen .....	250
Stof- en pollenfilter .....	632
Stoppen .....	557
Storingsindicatielampje .....	118, 680
Storingzoekers	
Achterportier openen lukt niet.....	37
Doorgebrande zekering .....	688
Voedingssysteem start niet.....	668
Stuurwiel .....	246
Afstellen .....	246
Stuurwielverwarming .....	276
Supervergrendeling .....	215
Systeemupdates .....	313

## T

Tabel smeermiddelspecificaties.....	699
Tanken .....	570
Benzine .....	570, 698
Brandstofmeter.....	150
Controlelampje laag brandstofpeil .....	120
Telefoon .....	161
Temperatuur	
Weergave buitentemperatuur .....	152
Temperatuursensor.....	152, 283

Tijd (instelling) .....	194
Tijdelijke reparatiekit (TRK) .....	644
Transmissie .....	417, 418
Controlelampje .....	119
Kickdown .....	417
Kruipen .....	417
Nummer .....	701
Schakelen .....	418
Vloeistof .....	602
TRK (tijdelijke reparatiekit) .....	644

## U

Uitparkeermonitor .....	564
Ultrasonen sensoren .....	213
USB-flashdrives .....	329, 384
USB-poorten .....	291

## V

Veilig rijden .....	41
Veiligheid van kinderen .....	83
Kindersloten .....	206
Veiligheidscontrole .....	46
Veiligheids gordels .....	47, 168, 187
Controle .....	56
Kinderzitje bevestigen met een heup-/ schoudergordel .....	102
Vastgespen .....	52
Verankeringspunt op schouderhoogte instellen .....	54
Waarschuwing .....	49
Waarschuwing lampje .....	49, 120

Zwangere vrouwen .....	55
Veiligheidsmelding .....	0
Veiligheidsondersteuning .....	169, 188
Controlelampje (amber) .....	133, 134
Controlelampje (groen/grijs) .....	135
Veiligheidsstickers .....	110
Verankeringspunt op schouderhoogte instellen .....	54
Vergrendelen/ontgrendelen .....	195
Kindersloten .....	206
Met een sleutel .....	202
Sleutels .....	195
Van binnenuit .....	204
Van buitenaf .....	198
Verkeersbordenherkenningssysteem .....	153, 537
Verlichting .....	226, 607
Automatisch grootlicht .....	234
Controlelampje grootlicht .....	122
Controlelampje lichten aan .....	122
Dagrijlicht .....	231
Interieur .....	261
Lampen vervangen .....	607
Lichtschakelaars .....	226
Mistlamp .....	230
Mistlampen vóór .....	230
Verlichtingsregeling .....	243, 244
Versleten banden .....	618
Verstellen	
Achterbank .....	255
Armsteun .....	260
Hoofdsteunen voorstoelen .....	258
Voorstoelen .....	250, 251
Verstreken tijd .....	161, 181

Vervangen	
12V-accu .....	626
Accu .....	629
Lampen .....	607
Wisserbladrubber .....	615
Zekeringen .....	686, 688
Verwarme buitenspiegel .....	245
Verwarming .....	277
Verwarming voorstoelen .....	277
Verwisselen	
Banden .....	657
Viscositeit (olie) .....	595, 699
Vloeistoffen	
Motorkoelvloeistof .....	599
Remvloeistof .....	603
Voorruitsproeier .....	605
Voeding inschakelen .....	411
Voedingssysteem starten	
Als de 12V-accu leeg is .....	673
Start niet .....	668
Zoemer .....	224
Voertuig slepen	
Noodsituatie .....	693
Voertuigidentificatienummers .....	701
Voertuigstabiliteitsregeling (VSA) .....	454
Controlelampje UIT .....	122
Off-schakelaar .....	455
Systeemplampje .....	121
Voetrem .....	550
Voorgeschreven brandstof .....	570
Voorportieren van binnenuit ontgrendelen .....	204
Voorruit .....	240

Ontdooien/ontwasemen.....	280	Spraakherkenning .....	297
Reinigen.....	638	Standaardopdrachten .....	299
Ruitenwissers en -sproeiers.....	240	Telefoonopdrachten .....	298
Sproeiervloeistof.....	605	<b>Wettelijke bepalingen</b> .....	702
Wisserbladen.....	615	<b>Wielmoersleutel (krikkhendel)</b> .....	662
<b>Voorruit en ruiten ontdooien</b> .....	280	<b>Wi-Fi-verbinding</b> .....	336
<b>Voorstoelen</b> .....	250	<b>Winterbanden</b> .....	622
Verstellen.....	251	Sneeuwkettingen .....	622
<b>Voorzorgsmaatregelen tijdens het rijden</b> ....	415	<b>Wissers en sproeiers</b>	
Regen .....	416	Wisserbladen controleren en vervangen.....	615
<b>VSA (voertuigstabiliteitsregeling)</b> .....	454	<b>WMA</b> .....	329

## W

<b>Waarschuwing lage motoroliedruk</b> .....	678	<b>Zekeringen</b> .....	686
<b>Waarschuwingen</b> .....	191	Controleren en vervangen .....	690
<b>Waarschuwing- en informatiemelding</b> .....	136	Locaties .....	686, 688
<b>Waarschuwing-lampje aan/knippert</b> .....	678	<b>Zijairbags</b> .....	72
<b>Waarschuwing-lampje systeemmelding</b> .....	128	<b>Zijgordijnairbag</b> .....	75
<b>Waarschuwingstickers</b> .....	110	<b>Zittingen</b>	
<b>Waarschuwingssysteem voor</b>		Waarschuwing-lampje veiligheidsgordel .....	120
bandenspanning.....	457	<b>Zitverhogers (voor kinderen)</b> .....	107
Controlelampje .....	124, 684	<b>Zonnebrilhouder</b> .....	271
Kalibratie.....	458	<b>Zuinigheidsmeter</b> .....	152
<b>Wasstraatmodus</b> .....	423	<b>Zwangere vrouwen</b> .....	55
<b>Watt</b> .....	698		
<b>Weergave buitentemperatuur</b> .....	152		
<b>Werking spraakbediening</b> .....	297		
Algemene opdrachten.....	298		
Audio-opdrachten .....	298		
Lijstopdrachten.....	299		
Navigatie-opdrachten .....	299		
Schermspraakactivering .....	298		

## Z



